



**2024**

V1.1

# DIGITALE PRIJSLIJST



Barcol-Air streeft er voortdurend naar de constructie en de kwaliteit van alle apparatuur verder te optimaliseren. Barcol-Air behoudt zich het recht voor zonder voorafgaande kennisgeving en zonder verplichting, wijzigingen in productspecificaties door te voeren.

S.E. & O.  
© Copyright Barcol-Air B.V. | 05-2024

Niets uit deze uitgave mag worden veelevoudigd en/of openbaar gemaakt door middel van druk, fotocopie, scan, digitalisering of op welke andere wijze ook, zonder voorafgaande schriftelijke toestemming van Barcol-Air B.V.

## DIGITALE PRIJSLIJST 2024

Beste lezer,

Voor u ligt de nieuwe, digitale prijslijst van Barcol-Air. De prijzen opgenomen in deze prijslijst zijn geldig vanaf 1 mei 2024.

Voor uw gemak hebben wij dit document voorzien van een interactieve index, waarmee u op eenvoudige wijze naar het gewenste artikel kunt navigeren. Over het gebruik treft u hieronder enkele instructies:

- Druk op het gewenste artikel in de index en u navigeert naar de betreffende pagina.
- Via de button Productsheet navigeert u naar de relevante productpagina op onze website.
- In de opmerkingen behorende bij de prijstabel kan mogelijk een verwijzing naar een pagina met meerprijzen zijn opgenomen. Door op deze opmerking te klikken zult u naar de betreffende pagina navigeren.
- U kunt op elk moment terugkeren naar de indexpagina's, druk hiervoor op de indexbutton rechtsboven aan de pagina.

### Publicatie prijsinformatie via 2BA

Wij delen onze prijsinformatie ook via het digitale handelsplatform 2BA. Indien uw organisatie van 2BA gebruik maakt, kunt u via de gebruikelijke weg deze update van onze prijzen in uw systeem inlezen.

Bij eventuele vragen kunt u te allen tijde contact opnemen met onze verkoopafdeling, wij helpen u graag verder! Wij zijn dagelijks bereikbaar via telefoonnummer 0299 689300 of via mail: [barcolair-sales@hcgroep.com](mailto:barcolair-sales@hcgroep.com).

Het team van Barcol-Air

### BARCOL-AIR B.V.

Cantekoogweg 10-12

1442 LG Purmerend

T +31 (0)299 689 300

E [barcolair-sales@hcgroep.com](mailto:barcolair-sales@hcgroep.com)

[www.barcol-air.nl](http://www.barcol-air.nl)

## € | LEVERINGSCONDITIES

---

- Prijzen:** De in deze prijslijst genoemde prijzen zijn bruto-(installateurs)prijzen, tenzij anders vermeld, in euro's exclusief BTW.
- Bestelwijze:** [Type], [Model] of [Type], [Breedte] x [Hoogte] - zie de afzonderlijke pagina's voor de bestelsleutels en -voorbeelden.
- Afmetingen:** Alle opgenomen afmetingen in millimeters.
- Levertijd:** Voorraadartikelen zijn de artikelen waarvan de prijzen **vetgedrukt en gekenmerkt** zijn in de prijsbladen. Deze artikelen zijn uit voorraad leverbaar (tussentijdse verkoop voorbehouden). De levertijd van niet-voorraad artikelen wordt in overleg en na ontvangst van uw schriftelijke opdracht en alle voor productie noodzakelijke gegevens bepaald.
- Inregelgegevens:** Een opdracht met naregelingen kan pas in behandeling worden genomen na ontvangst van alle definitieve inregelgegevens: regelset nummer, projectspecifieke regelschrijving, luchthoeveelheden, et cetera.
- Levering:** De goederen worden ongelost CPT (Franco werk in Nederland) per vrachtwagen in één levering aangeleverd, mits per verharde weg direct bereikbaar. Indien het project niet bereikbaar is met de door ons gebruikte standaard trailers, dient dit bij het verstrekken van de opdracht door u te worden aangegeven. Eventuele herleveringen met een andersoortig transportmiddel zullen worden doorberekend. De goederen worden volgens onze standaard methode verpakt en, voor zover mogelijk, op standaard pallets geleverd.
- Leveringen op de Waddeneilanden zijn tegen meerprijs mogelijk (bestelcode: TRANSPORT-WADDEN, kortingsgroep BA06).
- De op de bouw geleverde materialen dienen droog en stofvrij te worden opgeslagen.
- Indien er leveringen dienen plaats te vinden middels een vrachtwagen met een meeneem heftruck, dan dient dit bij bestelling te worden opgegeven (maximale maat 1,5 m x 1,5 m). De meerprijs bedraagt hiervoor € 75,00 netto per levering.
- Indien er per product een sticker inclusief locatiecode en/of typenummers geplaatst dient te worden, dan geldt hiervoor een meerprijs van € 2,50 per sticker (bestelcode: STICKER, kortingsgroep BA06).
- Indien een product (eventueel inclusief opgebouwde regelapparatuur) volledig ingeseald dient te worden, dan geldt hiervoor een meerprijs van € 14,00 per ingeseald product (bestelcode: VERPAKKEN, kortingsgroep BA06).
- Indien het gewenst is om roosterfronten te voorzien van plakfolie, dan geldt hiervoor een meerprijs van € 7,50 per rooster (bestelcode: FRONTFOLIE, kortingsgroep BA06).
- Indien een product gedeeltelijk dient te worden voorzien van een plastic afdekkzakje (bv. inlaat- of uitlaatstutz), dan geldt hiervoor een meerprijs van € 2,50 per zakje (bestelcode: VERPAKKAANSL, kortingsgroep BA06). Over de opgebouwde regelaar kan eveneens een plastic afdekkzak worden geplaatst (bestelcode: VERPAKREGELT, prijs € 2,50, kortingsgroep BA06).
- Voor de opbouw van toegeleverde regelapparatuur van derden op één van de systemen van Barcol-Air geldt een meerprijs. De hoogte van deze meerprijs is afhankelijk van de op te bouwen regelapparatuur.
- Bij aanvraag dienen de volledige documentatie, de bijbehorende montagevoorschriften en aansluitschema's te worden overlegd. Op basis van de verstrekte gegevens zal een passende aanbieding worden opgesteld.
- Indien apparatuur, zoals bijvoorbeeld VAV units of ventilatorconvectoren, in het zicht gemonteerd zullen worden, dient dit bij bestelling specifiek te worden opgegeven.
- Uitgestelde levering:** Indien leveringen later dienen plaats te vinden dan de overeengekomen levertijd, zijn de volgende voorwaarden van toepassing:
- Opslag is voor risico van de afnemer.
  - Een doorbelasting van de opslagkosten à € 15,00 netto per pallet / week.
  - Deelleveringen zijn hiermee niet meer mogelijk.
- Kleine orders:** Voor opdrachten tot € 300,00 netto exclusief BTW worden door ons € 50,00 administratie- en verzendkosten in rekening gebracht (bestelcode: VERZENDKOSTEN, kortingsgroep BA06).

- Kleurafwerking:** De standaard kleurafwerking van ons roosterprogramma is RAL 9010 (70% glansgraad), tenzij anders vermeld. Op de in deze prijslijst vermelde bruto meerprijzen voor een nader te bepalen RAL kleurafwerking, is een netto toeslag van € 150,00 per levering / per kleur van toepassing. Niet-RAL kleuren en RAL-design kleuren in overleg.
- Bij toepassing van onze roosters in een corrosieve omgeving adviseren wij deze van een zogenaamde "swimming pool finish" afwerking te voorzien. De prijs hiervoor bedraagt tweemaal de meerprijs RAL kleurafwerking.
- Betaling:** 100% bij aflevering, binnen 30 dagen na factuurdatum. De genoemde Barcol-Air betalingsvoorwaarden gelden mits afdoende dekking van onze kredietverzekering, wanneer dit niet het geval is behouden wij ons het recht voor om aanvullende zekerheden te verlangen.
- Wijzigingen:** Na ontvangst van uw schriftelijke opdracht kunnen wijzigingen niet meer in behandeling worden genomen.
- Orderbevestiging:** Voor orders die binnen dezelfde week worden besteld en geleverd, worden geen orderbevestigingen verzonden.
- Korting:** De (installateurs)korting op de genoemde bruto prijzen van de luchtverdeelapparatuur bedraagt 20%.
- Retourzendingen:** Retourzendingen van voorraadartikelen zijn alleen mogelijk na schriftelijke toestemming vooraf en tegen de retourname condities, te weten 50% van het netto factuurbedrag exclusief BTW. Niet-voorraadartikelen, beschadigde of gebruikte artikelen worden niet teruggenomen.
- Overige condities:** Barcol-Air B.V. is onderdeel van HC Groep B.V. Opdrachten worden door ons uitgevoerd conform de Algemene Verkoopvoorwaarden van HC Groep, welke via [deze link](#) zijn in te zien.
- Overigen:** De in dit document getoonde afbeeldingen dienen slechts ter verduidelijking. Hieraan kunnen geen rechten ontleend worden.

Overzicht kortingsgroepen	
BA01	Luchtverdeelapparatuur, roosters, rozetten / ventielen
BA03	Brandkleppen (rond en rechthoekig)
BA04	Naregelingen
BA05	Systemen (kanaalverwarmers, kanaalkoelers, CAV's, VAV's, FCU's, meet- en regelstations, luchtkleppen)
BA06	Netto prijzen (additionele kosten bijvoorbeeld verzendkosten, RAL-toeslag)
BA07	Vlinderbrandkleppen
BA08	Spare parts
BA09	Servomotoren ten behoeve van wervelroosters en luchtkleppen
BA10	Nader te bepalen RAL / glansgraad

Algemene voorwaarden voor verkoop, levering, installatie/montage en service & onderhoud van HC Groep B.V.: [www.hcgroep.com](http://www.hcgroep.com)

Voorgaande prijzen komen hierbij te vervallen.

Prijzen en overige gegevens zoals vermeld in deze prijslijst zijn onder voorbehoud.

Wijzigingen zijn mogelijk zonder voorafgaande kennisgeving en zonder verplichting van de zijde van Barcol-Air B.V.

Purmerend | mei 2024

WANDROOSTERS | DEURROOSTERS



<b>GDX</b>	<b>DOORVOER</b>	
GDX	Deur- en wandrooster, doorvoer, aluminium .....	1



<b>GGE</b>	<b>DOORVOER</b>	
GGE	Wand- en deurrooster, geluiddempend, enkelzijdig .....	6



<b>GGG</b>	<b>DOORVOER</b>	
GGG D4050	Wand- en deurrooster, geluiddempend, dubbelzijdig, diepte 40-50 mm .....	10
GGG D60	Wand- en deurrooster, geluiddempend, dubbelzijdig, diepte >60 mm .....	14



<b>GHA</b>	<b>TOEVOER   RETOUR</b>	
GHAO	Wandrooster, hooginducerend, dubbel instelbaar .....	18
GHAD	Wandrooster, hooginducerend, dubbel instelbaar, met deflectrol .....	22
GHAJ	Wandrooster, hooginducerend, dubbel instelbaar, met deflectrol en volumeregelaar .....	27
GHAV	Wandrooster, hooginducerend, dubbel instelbaar, met volumeregelaar .....	31



<b>GKB/D/M/J</b>	<b>TOEVOER   RETOUR</b>	
GKBO/GKDO	Wand- en kanaalrooster, gladde schoepen, dubbel instelbaar .....	35
GKBV/GKDV	Wand- en kanaalrooster, gladde schoepen, dubbel instelbaar, met volumeregelaar .....	40



GKMO/GKNO	Wand- en kanaalrooster, gladde schoepen, enkel instelbaar .....	45
GKMV/GKMV	Wand- en kanaalrooster, gladde schoepen, enkel instelbaar, met volumeregelaar .....	50



<b>GLX</b>	<b>RETOUR</b>	
GLXO	Wand- en kanaalrooster, rastervormig .....	55
GLXVO	Wand- en kanaalrooster, rastervormig, met volumeregelaar .....	59



<b>GOJ   GCJ</b>	<b>TOEVOER</b>	
GOJO	Jet-Flo rooster .....	63
GCJO	Jet-Flo rooster, met flensframe .....	65
GCJD	Jet-Flo rooster, met flensframe en deflectrol .....	68



<b>GPA</b>	<b>TOEVOER   RETOUR</b>	
GPA	Wandrooster, rond, hooginducerend .....	71



<b>GRQ</b>	<b>TOEVOER</b>	
GRQO	Nozzlerooster, verstelbaar .....	73
GRQT	Nozzlerooster, verstelbaar, met geheugenmetaal .....	75



<b>LVV40</b>	<b>DOORVOER</b>	
LVV40O	Brandwerend wandrooster, rechthoekig .....	77
LVV40A	Brandwerend wandrooster, rechthoekig, met 1 afdekrooster .....	82
LVV40B	Brandwerend wandrooster, rechthoekig, met 2 afdekroosters .....	91



<b>TBW   TCW</b>	<b>TOEVOER   RETOUR</b>	
TBWO	Wand- en vensterbankrooster, lineair, vaste schoepen .....	100
TBWV	Wand- en vensterbankrooster, lineair, vaste schoepen, met volumeregelaar .....	104
TCWO	Wand- en vensterbankrooster, lineair, met uitneembaar binnenwerk .....	108
TCWV	Wand- en vensterbankrooster, lineair, met uitneembaar binnenwerk en volumeregelaar .....	112

**JET-FLO ROOSTERS | NOZZLEROOSTERS**



**GOJ | GCJ**

**TOEVOER**

GOJO	Jet-Flo rooster .....	63
GCJO	Jet-Flo rooster, met flensframe .....	65
GCJD	Jet-Flo rooster, met flensframe en deflectrol .....	68



**GRQ**

**TOEVOER**

GRQO	Nozzlerooster, verstelbaar .....	73
GRQT	Nozzlerooster, verstelbaar, met geheugenmetaal .....	75

**KANAALROOSTERS**



**GRA**

**TOEVOER | RETOUR**

GRAO	Kanaalrooster, hooginducerend .....	116
GRAD	Kanaalrooster, hooginducerend, met deflectrol .....	120
GRAJ	Kanaalrooster, hooginducerend, met deflectrol en volumeregelaar .....	124
GRAV	Kanaalrooster, hooginducerend, met volumeregelaar .....	128



**GRB/D/M/N**

**TOEVOER | RETOUR**

GRBO/GRDO	Kanaalrooster, gladde schoepen, dubbel instelbaar .....	132
GRBV/GRDV	Kanaalrooster, gladde schoepen, dubbel instelbaar, met volumeregelaar .....	135
GRMO/GRNO	Kanaalrooster, gladde schoepen, enkel instelbaar .....	138
GRMV/GRNV	Kanaalrooster, gladde schoepen, enkel instelbaar, met volumeregelaar .....	141



**GLX**

**RETOUR**

GLXO	Wand- en kanaalrooster, rastervormig .....	55
GLXVO	Wand- en kanaalrooster, rastervormig, met volumeregelaar .....	59



**GK**

**TOEVOER | RETOUR**

GKBO/GKDO	Wand- en kanaalrooster, gladde schoepen, dubbel instelbaar .....	35
GKVB/GKDV	Wand- en kanaalrooster, gladde schoepen, dubbel instelbaar, met volumeregelaar .....	40
GKMO/GKNO	Wand- en kanaalrooster, gladde schoepen, enkel instelbaar .....	45
GKMV/GKMV	Wand- en kanaalrooster, gladde schoepen, enkel instelbaar, met volumeregelaar .....	50

**VLOERROOSTERS | TREDEROOSTERS**

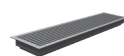

**TBV | TCV**

**TOEVOER | RETOUR**

TBVO	Vloerrooster, lineair, vaste schoepen .....	144
TBVV	Vloerrooster, lineair, vaste schoepen, met volumeregelaar .....	148
TCVO	Vloerrooster, lineair, met uitneembaar binnenwerk .....	152
TCVV	Vloerrooster, lineair, met uitneembaar binnenwerk en volumeregelaar .....	156



**VPR**

**TOEVOER**

VPRO	Trederooster, rond, geperforeerd .....	160
VPRV	Trederooster, rond, geperforeerd, met vuilkorf en volumeregelaar .....	162



**VPV**

**TOEVOER**

VPV	Vloerrooster, rond, geperforeerd .....	164
-----	--	-----

GEPERFOREERDE PLAFONDROOSTERS



<b>PBD</b>	<b>TOEVOER</b>	
PBDOO	Geperforeerd plafondrooster, vierkant, inleg, met uitneembaar binnenwerk .....	166
PBD11	Geperforeerd plafondrooster, vierkant, inleg, met uitneembaar binnenwerk en ongeïsoleerde plenumbox .....	168
PBD13	Geperforeerd plafondrooster, vierkant, inleg, met uitneembaar binnenwerk en geïsoleerde plenumbox .....	170

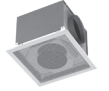

<b>PBS   PCS</b>	<b>TOEVOER</b>	
PBSOO/PCSOO	Geperforeerd plafondrooster, vierkant, opbouw .....	172
PBS11/PCS11	Geperforeerd plafondrooster, vierkant, opbouw, met ongeïsoleerde plenumbox .....	174
PBS13/PBS13	Geperforeerd plafondrooster, vierkant, opbouw, met geïsoleerde plenumbox .....	176
PBTKIT	Ombouwkits van PBS naar PBT rooster (plafondmaat 600 x 600).....	178



<b>PBT   PBV</b>	<b>TOEVOER</b>	
PBTOO/PBVOO	Geperforeerd plafondrooster, vierkant, inleg .....	180
PBT11/PBV11	Geperforeerd plafondrooster, vierkant, inleg, met ongeïsoleerde plenumbox .....	182
PBT13/PBV13	Geperforeerd plafondrooster, vierkant, inleg, met geïsoleerde plenumbox .....	184

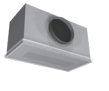

<b>PDT</b>	<b>TOEVOER</b>	
PDT11	Geperforeerd plafondrooster, rechthoekig, inleg, met ongeïsoleerde plenumbox .....	186
PDT13	Geperforeerd plafondrooster, rechthoekig, inleg, met geïsoleerde plenumbox .....	188

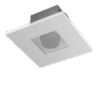

<b>PFT</b>	<b>TOEVOER</b>	
PFT11	Geperforeerd plafondrooster, vierkant, inleg, hooginducerend, met ongeïsoleerde plenumbox .....	190
PFT13	Geperforeerd plafondrooster, vierkant, inleg, hooginducerend, met geïsoleerde plenumbox .....	192

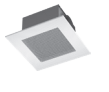

<b>PED</b>	<b>RETOUR</b>	
PEDO1	Geperforeerd plafondrooster, vierkant, inleg, met uitneembaar binnenwerk en ongeïsoleerde plenumbox .....	194
PEDO3	Geperforeerd plafondrooster, vierkant, inleg, met uitneembaar binnenwerk en geïsoleerde plenumbox .....	196
PEDO5	Geperforeerd plafondrooster, vierkant, inleg, met uitneembaar binnenwerk en adapter .....	198

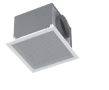

<b>PES   PWS</b>	<b>RETOUR</b>	
PESOO/PWSOO	Geperforeerd plafondrooster, vierkant, opbouw .....	200
PESO1/PWSO1	Geperforeerd plafondrooster, vierkant, opbouw, met ongeïsoleerde plenumbox .....	202
PESO3/PWSO3	Geperforeerd plafondrooster, vierkant, opbouw, met geïsoleerde plenumbox .....	204
PESO5/PWSO5	Geperforeerd plafondrooster, vierkant, opbouw, met adapter .....	206
PBTKIT	Ombouwkits van PES naar PET rooster (plafondmaat 600 x 600).....	178

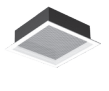

PESD	Geperforeerd plafondrooster, vierkant, opbouw, met zichtdicht filter .....	208
PESZ	Geperforeerd plafondrooster, vierkant, opbouw, met zichtdichte oplossing .....	210

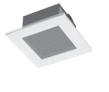

<b>PET   PEV</b>	<b>RETOUR</b>	
PETO1/PEVO1	Geperforeerd plafondrooster, vierkant, inleg, met ongeïsoleerde plenumbox .....	212
PETO3/PEVO3	Geperforeerd plafondrooster, vierkant, inleg, met geïsoleerde plenumbox .....	214
PETO5/PEVO5	Geperforeerd plafondrooster, vierkant, inleg, met uitneembaar binnenwerk en adapter .....	216

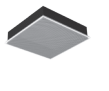

<b>POT   POV</b>	<b>RETOUR</b>	
POTO/POVO	Geperforeerd plafondrooster, vierkant, inleg .....	218
POTD/POVD/ZID	Geperforeerd plafondrooster, vierkant, inleg, met zichtdicht filter .....	220
POTZ/POVZ	Geperforeerd plafondrooster, vierkant, inleg, met zichtdichte plenumbox .....	222

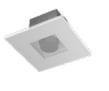

<b>PGT</b>	<b>RETOUR   OVERSTROOM</b>	
PGT	Geperforeerd plafondrooster, vierkant, inleg .....	224

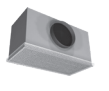

<b>PKT</b>	<b>RETOUR   OVERSTROOM</b>	
PKT	Geperforeerd plafondrooster, rechthoekig, inleg .....	226



GEPERFOREERDE PLAFONDROOSTERS (VERVOLG) | DOWN-FLOW ROOSTERS



<b>PYH</b>	<b>TOEVOER</b>	
PYHO/P1HO	Geperforeerd plafondrooster, trogvormig .....	228
PYHD/P1HD	Geperforeerd plafondrooster, trogvormig, met deflectrol .....	230
PYHJ/P1HJ	Geperforeerd plafondrooster, trogvormig, met deflectrol en volumeregelaar .....	232
PYHV/P1HV	Geperforeerd plafondrooster, trogvormig, met volumeregelaar .....	234
PYOO1	Ongeïsoleerde plenumbox ten behoeve van de PYH roosters .....	236
PYOO3	Geïsoleerde plenumbox ten behoeve van de PYH roosters .....	238



<b>PHT   PHW</b>	<b>TOEVOER</b>	
PHT11/PHW11	Geperforeerd Down-flow rooster, met ongeïsoleerde plenumbox.....	240
PHT15/PHW15	Geperforeerd Down-flow rooster, met adapter .....	242
PHW17/18/87/88	Geperforeerd Down-flow rooster, met filterframe en ongeïsoleerde plenumbox .....	244
PTT/PTW	Geperforeerd Down-flow rooster, dummy .....	246

PLAFONDROOSTERS VOOR GROTE LUCHTHOEVEELHEDEN



<b>PXL   PHT</b>	<b>RETOUR   OVERSTROOM</b>	
PXLOO/PXHOO /PXHAO	Plafondrooster, rastervormig .....	248
PXLO1/PXHO1 /PXHA1	Plafondrooster, rastervormig, met ongeïsoleerde plenumbox .....	251
PXLO3/PXHO3 /PXHA3	Plafondrooster, rastervormig, met geïsoleerde plenumbox .....	253
PXLO5/PXHO5 /PXHA5	Plafondrooster, rastervormig, met adapter .....	255
PXLVO/PXHVO /PXHFO	Plafondrooster, rastervormig, met volumeregelaar (en/of optionele filterhouder) .....	257



<b>PYH</b>	<b>TOEVOER   DOWN-FLOW ROOSTER (ZIE BOVENZIJDJE PAGINA)</b>	228
------------	---	-----

LIJNROOSTERS



<b>CLS</b>	<b>TOEVOER   RETOUR</b>	
CLS.0	Lijnrooster, hooginducerend .....	259
CLS.1	Lijnrooster, hooginducerend, met ongeïsoleerd plenum .....	266
CLS.2	Lijnrooster, hooginducerend, met ongeïsoleerd plenum en volumeregelaar .....	273
CLS.3	Lijnrooster, hooginducerend, met geïsoleerd plenum .....	280
CLS.4	Lijnrooster, hooginducerend, met geïsoleerd plenum en volumeregelaar .....	287



<b>CSV</b>	<b>TOEVOER   RETOUR</b>	
CSV20	Straallijnrooster, hooginducerend, roosterbreedte 23,5 mm .....	294
CSV21	Straallijnrooster, hooginducerend, roosterbreedte 23,5 mm, met ongeïsoleerde plenumbox .....	296
CSV23	Straallijnrooster, hooginducerend, roosterbreedte 23,5 mm, met geïsoleerde plenumbox .....	299

ROZETTEN



<b>VTS</b>	<b>TOEVOER</b>	
VTS	Rozet, rond, met inbouwring .....	302



<b>VRS</b>	<b>AFVOER</b>	
VRS	Rozet, rond, met inbouwring .....	304

LUCHTGELEIDINGSSCHOEPEN



<b>AAA   AAD   GOOD</b>		
AAAO	Airturn .....	306
AADO/GOOD	Deflectrol .....	308

LAMELLENROOSTERS



SFQ

TOEVOER

SFQ00	Lamellen plafondrooster, opbouw .....	311
SFQ01	Lamellen plafondrooster, opbouw, met ongeïsoleerde plenumbox .....	313
SFQ03	Lamellen plafondrooster, opbouw, met geïsoleerde plenumbox .....	315
SFQ05	Lamellen plafondrooster, opbouw, met adapter .....	317
SFQ06	Lamellen plafondrooster, opbouw, met volumeregelaar .....	319



SFT

TOEVOER

SFT00	Lamellen plafondrooster, inleg .....	321
SFT01	Lamellen plafondrooster, inleg, met ongeïsoleerde plenumbox .....	323
SFT03	Lamellen plafondrooster, inleg, met geïsoleerde plenumbox .....	325
SFT05	Lamellen plafondrooster, inleg, met adapter .....	327
SFT06	Lamellen plafondrooster, inleg, met volumeregelaar .....	329



SGQ

RETOUR

SGQ00	Lamellen plafondrooster, opbouw .....	331
SGQ01	Lamellen plafondrooster, opbouw, met ongeïsoleerde plenumbox .....	333
SGQ03	Lamellen plafondrooster, opbouw, met geïsoleerde plenumbox .....	335
SGQ05	Lamellen plafondrooster, opbouw, met adapter .....	337
SGQ06	Lamellen plafondrooster, opbouw, met volumeregelaar .....	339



SGT

RETOUR

SGT00	Lamellen plafondrooster, inleg .....	341
SGT01	Lamellen plafondrooster, inleg, met ongeïsoleerde plenumbox .....	343
SGT03	Lamellen plafondrooster, inleg, met geïsoleerde plenumbox .....	345
SGT05	Lamellen plafondrooster, inleg, met adapter .....	347
SGT06	Lamellen plafondrooster, inleg, met volumeregelaar .....	349



VJS | VJT

TOEVOER | RETOUR

VJS00	Lamellen plafondrooster, rond, met instelbaar uitblaasp patroon .....	351
VJS01	Lamellen plafondrooster, rond, met instelbaar uitblaasp patroon en ongeïsoleerde plenumbox .....	353
VJS03	Lamellen plafondrooster, rond, met instelbaar uitblaasp patroon en geïsoleerde plenumbox .....	355
VJST0	Lamellen plafondrooster, rond, met instelbaar uitblaasp patroon en geheugenmetaal .....	357
VJST1	Lamellen plafondrooster, rond, met instelbaar uitblaasp patroon, geheugenmetaal en ongeïsoleerde plenumbox .....	359
VJST3	Lamellen plafondrooster, rond, met instelbaar uitblaasp patroon, geheugenmetaal en geïsoleerde plenumbox .....	361
VJTO0	Lamellen plafondrooster, rond, met vierkant inlegpaneel .....	363
VJTO1	Lamellen plafondrooster, rond, met vierkant inlegpaneel en ongeïsoleerde plenumbox .....	365
VJTO3	Lamellen plafondrooster, rond, met vierkant inlegpaneel en geïsoleerde plenumbox .....	367
VJTT0	Lamellen plafondrooster, rond, met vierkant inlegpaneel en geheugenmetaal .....	369
VJTT1	Lamellen plafondrooster, rond, met vierkant inlegpaneel, geheugenmetaal en ongeïsoleerde plenumbox .....	371
VJTT3	Lamellen plafondrooster, rond, met vierkant inlegpaneel, geheugenmetaal en geïsoleerde plenumbox .....	373

BUITENLUCHTROOSTERS



ACCT

AANVOER | AFVOER

ACCT	Buitenluchtrooster, rond .....	375
------	--------------------------------	-----



ACPZA | ACQZ

AANVOER | AFVOER

ACPZA/ACPZR	Buitenluchtrooster, rechthoekig, aluminium, flens 50 mm, inbouwdiepte 110 mm .....	377
ACQY. / ACQX.	Buitenluchtrooster, rechthoekig, aluminium, flens 40/25 mm, inbouwdiepte 40 mm .....	384



ACPZN | ACRYN

AANVOER | AFVOER

ACPZN/ACPZG	Buitenluchtrooster, rechthoekig, staal, flens 50 mm, inbouwdiepte 100 mm .....	394
ACRYN/ACRYG	Buitenluchtrooster, rechthoekig, staal, flens 40 mm, inbouwdiepte 60 mm .....	404

WERVELROOSTERS



VFB | VFBT

TOEVOER | RETOUR

VFBOO	Wervelrooster, rond, bloemvormig .....	412
VFBO1	Wervelrooster, rond, bloemvormig, met ongeïsoleerde plenumbox .....	414
VFBO3	Wervelrooster, rond, bloemvormig, met geïsoleerde plenumbox .....	416
VFBTO	Wervelrooster, rond, inleg, bloemvormig .....	418
VFBT1	Wervelrooster, rond, inleg, bloemvormig, met ongeïsoleerde plenumbox .....	420
VFBT3	Wervelrooster, rond, inleg, bloemvormig, met geïsoleerde plenumbox .....	422



VFC | VFD | VFQ

TOEVOER | RETOUR

VFCO0	Wervelrooster, rond, met vaste lamellen .....	424
VFCO1	Wervelrooster, rond, met vaste lamellen en ongeïsoleerde plenumbox .....	426
VFCO3	Wervelrooster, rond, met vaste lamellen en geïsoleerde plenumbox .....	428
VFCO5	Wervelrooster, rond, met vaste lamellen en adapter .....	430
VFDO0	Wervelrooster, vierkant, opbouw of inleg, met vaste lamellen .....	432
VFDO1	Wervelrooster, vierkant, opbouw of inleg, met vaste lamellen en ongeïsoleerde plenumbox .....	434
VFDO3	Wervelrooster, vierkant, opbouw of inleg, met vaste lamellen en geïsoleerde plenumbox .....	436
VFDO5	Wervelrooster, vierkant, opbouw of inleg, met vaste lamellen en adapter .....	438
VFQO0	Wervelrooster, vierkant, met vaste lamellen .....	440
VFQO1	Wervelrooster, vierkant, met vaste lamellen en ongeïsoleerde plenumbox .....	442
VFQO3	Wervelrooster, vierkant, met vaste lamellen en geïsoleerde plenumbox .....	444
VFQO5	Wervelrooster, vierkant, met vaste lamellen en adapter .....	446



VFR

TOEVOER | RETOUR

VFRO0	Wervelrooster, rond, met strakke lamellen .....	448
VFRO1	Wervelrooster, rond, met strakke lamellen en ongeïsoleerde plenumbox .....	450
VFRO3	Wervelrooster, rond, met strakke lamellen en geïsoleerde plenumbox .....	452
VFRO5	Wervelrooster, rond, met strakke lamellen en adapter .....	454



VFT

TOEVOER | RETOUR

VFTO0	Wervelrooster, opbouw of inleg, met strakke lamellen .....	456
VFTO1	Wervelrooster, opbouw of inleg, met strakke lamellen en ongeïsoleerde plenumbox .....	458
VFTO3	Wervelrooster, opbouw of inleg, met strakke lamellen en geïsoleerde plenumbox .....	460
VFTO5	Wervelrooster, opbouw of inleg, met strakke lamellen en adapter .....	462



VBG | VBH | VBT

TOEVOER (VOOR GROTE LUCHTHOEVEELHEDEN | INSTELBAAR UITBLAASPATROON)

VBGO0/VBH00	Wervelrooster, rond of	
VBGBO/VBHBO	Wervelrooster, rond, met balbescherming .....	464
VBGO1/VBH01	Wervelrooster, rond, met ongeïsoleerde plenumbox of	
VBGB1/VBHB1	Wervelrooster, rond, met ongeïsoleerde plenumbox en balbescherming .....	466
VBGO3/VBH03	Wervelrooster, rond, met geïsoleerde plenumbox of	
VBGB3/VBHB3	Wervelrooster, rond, met geïsoleerde plenumbox en balbescherming .....	468
VBGTO	Wervelrooster, rond, met geheugenmetaal of	
VBGFO	Wervelrooster, rond, met geheugenmetaal en balbescherming .....	470
VBGT1	Wervelrooster, rond, met geheugenmetaal en ongeïsoleerde plenumbox of	
VBGF1	Wervelrooster, rond, met geheugenmetaal, balbescherming en ongeïsoleerde plenumbox .....	472
VBGT3	Wervelrooster, rond, met geheugenmetaal en geïsoleerde plenumbox of	
VBGF3	Wervelrooster, rond, met geheugenmetaal en balbescherming en geïsoleerde plenumbox .....	474
VBTO0	Wervelrooster, rond, vierkant inlegpaneel of	
VBTBO	Wervelrooster, rond, vierkant inlegpaneel, met balbescherming .....	476
VBTO1	Wervelrooster, rond, vierkant inlegpaneel, met ongeïsoleerde plenumbox of	
VBTB1	Wervelrooster, rond, vierkant inlegpaneel, met ongeïsoleerde plenumbox en balbescherming .....	478
VBTO3	Wervelrooster, rond, vierkant inlegpaneel, met geïsoleerde plenumbox of	
VBTB3	Wervelrooster, rond, vierkant inlegpaneel, met geïsoleerde plenumbox en balbescherming .....	480
VBTTO	Wervelrooster, rond, vierkant inlegpaneel, met geheugenmetaal of	
VBTFO	Wervelrooster, rond, vierkant inlegpaneel, met geheugenmetaal en balbescherming .....	482
VBTT1	Wervelrooster, rond, vierkant inlegpaneel, met geheugenmetaal en ongeïsoleerde plenumbox of	
VBTF1	Wervelrooster, rond, vierkant inlegpaneel, met geheugenmetaal, ongeïsoleerde plenumbox en balbescherming .....	484
VBTT3	Wervelrooster, rond, vierkant inlegpaneel, met geheugenmetaal en geïsoleerde plenumbox of	
VBTF3	Wervelrooster, rond, vierkant inlegpaneel, met geheugenmetaal, geïsoleerde plenumbox en balbescherming .....	486

**LUCHTKLEPPEN**



<b>AD30</b>	<b>ROND</b>	
AD30MOO	Luchtklep, rond, met handvastzetinrichting .....	488
AD30MOO-S	Luchtklep, rond, met handvastzetinrichting en rubberen afdichtring .....	490
AD30SOO	Luchtklep, rond, met motorstoel .....	492
AD30SOL	Luchtklep, rond, met motorstoel, luchtdicht .....	494



<b>ADF</b>	<b>RECHTHOEKIG</b>	
ADFOM/SOO	Luchtklep, rechthoekig, klepbladhoogte 100 mm.....	496
ADFOM/SOL	Luchtklep, rechthoekig, klepbladhoogte 100 mm, luchtdicht afsluitbaar .....	513



<b>ADG</b>	<b>RECHTHOEKIG</b>	
ADGOM/SOO	Luchtklep, rechthoekig, klepbladhoogte 165 mm.....	530
ADGOM/SOL	Luchtklep, rechthoekig, klepbladhoogte 165 mm, luchtdicht afsluitbaar .....	541

**GELUIDDEMPERS**



<b>ABS   ABR</b>	<b>ROND</b>	
ABR1	Geluiddemper, rond, absorptiedikte 100 mm .....	546
ABR5	Geluiddemper, rond, absorptiedikte 50 mm .....	550
ABS	Geluiddemper, rond, met kern, absorptiedikte 100 mm .....	553



<b>ABW</b>	<b>RECHTHOEKIG</b>	
ABW1-500	Geluiddemper, rechthoekig, coulissenbreedte 100 mm, lengte 500 mm .....	556
ABW1-1000	Geluiddemper, rechthoekig, coulissenbreedte 100 mm, lengte 1000 mm .....	568
ABW1-1500	Geluiddemper, rechthoekig, coulissenbreedte 100 mm, lengte 1500 mm .....	580
ABW2-500	Geluiddemper, rechthoekig, coulissenbreedte 200 mm, lengte 500 mm .....	592
ABW2-1000	Geluiddemper, rechthoekig, coulissenbreedte 200 mm, lengte 1000 mm .....	596
ABW2-1500	Geluiddemper, rechthoekig, coulissenbreedte 200 mm, lengte 1500 mm .....	600

**BRANDKLEPPEN**



<b>FR90</b>	<b>ROND</b>	
....-S	Brandklep, rond .....	604
....-SOOT/V	Brandklep, rond, met servomotor 230V/24V .....	607
....-SOFO	Brandklep, rond, met epoxy coating .....	610
....-SOFT/V	Brandklep, rond, met epoxy coating en servomotor 230V/24V .....	613
....-SOKO	Brandklep, rond, met RVS klep, epoxy coating en beschermd smeltpatroon .....	616
....-SOKT/V	Brandklep, rond, met RVS klep, epoxy coating, beschermd smeltpatroon en servomotor 230V/24V .....	619



<b>FK90</b>	<b>RECHTHOEKIG</b>	
....-BAO/CAO	Brandklep, rechthoekig .....	622
....-BAT/V-CAT/V	Brandklep, rechthoekig, met servomotor 230V/24V .....	635
....-BHO/CHO	Brandklep, rechthoekig, met epoxy coating .....	648
....-BHT/V-CHT/V	Brandklep, rechthoekig, met epoxy coating en servomotor 230V/24V .....	661
FK90K	Brandklep, rechthoekig, calciumsilicaat behuizing .....	674

MEET- EN REGELSTATIONS



<b>AEP</b>	<b>ROND</b>	
AEPO	Meetstation voor luchtvolume, rond, lengte 50 mm	679
AEPOL350	Meetstation voor luchtvolume, rond, lengte 350 mm	681
AEPG	Meetstation voor luchtvolume, rond, lengte 350 mm, met luchtgelijkrichter	683



<b>AFQ</b>	<b>ROND</b>	
AFQO	Meet- en regelstation voor luchtvolume, rond, enkelwandig	685
AFQG	Meet- en regelstation voor luchtvolume, rond, enkelwandig, met luchtgelijkrichter	687



<b>AHQ</b>	<b>ROND</b>	
AHQO	Meet- en regelstation voor luchtvolume en druk, rond, enkelwandig	689
AHQG	Meet- en regelstation voor luchtvolume en druk, rond, enkelwandig, met luchtgelijkrichter	691



<b>AER</b>	<b>RECHTHOEKIG</b>	
AERO	Meetstation voor luchtvolume, rechthoekig	693
AERG	Meetstation voor luchtvolume, rechthoekig, met luchtgelijkrichter	699



<b>AFS</b>	<b>RECHTHOEKIG</b>	
AFSO	Meet- en regelstation voor luchtvolume, rechthoekig, enkelwandig	705
AFSG	Meet- en regelstation voor luchtvolume, rechthoekig, enkelwandig, met luchtgelijkrichter	712



<b>AHS</b>	<b>RECHTHOEKIG</b>	
AHSD	Meet- en regelstation voor luchtvolume en druk, rechthoekig, dubbelwandig	719
AHSF	Meet- en regelstation voor luchtvolume en druk, rechthoekig, dubbelwandig, met luchtgelijkrichter	726

VENTILATORCONVECTOREN



<b>FCK   FCE</b>		
FCKAC	Ventilatorconvector, horizontaal, 4-rij koelen	733
FCKAM	Ventilatorconvector, horizontaal, 4-rij koelen, 1-rij verwarmen	737
FCEPC	Ventilatorconvector, horizontaal, 0-10V, 4-rij koelen HPL	741
FCEPM	Ventilatorconvector, horizontaal, 0-10V, 4-rij koelen, 1-rij verwarmen HPL	744
FC(E/K)HC	Ventilatorconvector, horizontaal, 4-rij koelen, high capacity uitvoering	747
FC(E/K)HM	Ventilatorconvector, horizontaal, 4-rij koelen, 1-rij verwarmen, high capacity uitvoering	750
FC(E/K)UC	Ventilatorconvector, horizontaal, 4-rij koelen, ultra capacity uitvoering	753
FC(E/K)UM	Ventilatorconvector, horizontaal, 4-rij koelen, 1-rij verwarmen, ultra capacity uitvoering	756

KANAALVERWARMERS | KANAALKOELERS



<b>NJOG</b>	<b>WARMWATER BATTERIJ</b>	
NJOGB	Kanaalverwarmer, rechthoekig, 2-rij warmwater naverwarmingsbatterij	759
NJOGD	Kanaalverwarmer, rechthoekig, 4-rij warmwater naverwarmingsbatterij	761



<b>NJOH</b>	<b>WARMWATER BATTERIJ</b>	
NJOHB	Kanaalverwarmer, ronde in- en uitlaat, 2-rij warmwater naverwarmingsbatterij	763
NJOHD	Kanaalverwarmer, ronde in- en uitlaat, 4-rij warmwater naverwarmingsbatterij	765



<b>NHON   NHOP</b>	<b>ELEKTRISCHE BATTERIJ</b>	
NHON	Kanaalverwarmer, rechthoekig, elektrische batterij	767
NHOP	Kanaalverwarmer, rond, elektrische batterij	771



<b>NJOK   NJOL</b>		
NJOK	Kanaalkoeler, rechthoekig	777
NJOL	Kanaalkoeler, rond	780

VAV-UNITS



<b>NA</b>	<b>ROND   ENKELWANDIG</b>	
NAOB	VAV-unit, rond, enkelwandig .....	782
NAOC	VAV-unit, rond, enkelwandig, met ronde uitlaten .....	784
NAOG	VAV-unit, rond, enkelwandig, met rechthoekige uitlaat en warmwater naverwarmingsbatterij .....	786
NAOH/J	VAV-unit, rond, enkelwandig, met ronde uitlaat/ronde uitlaten en warmwater naverwarmingsbatterij .....	789
NAON	VAV-unit, rond, enkelwandig, met rechthoekige uitlaat en geschikt voor elektrische naverwarmingsbatterij .....	792
NAOP/Q	VAV-unit, rond, enkelwandig, met ronde uitlaat/uitlaten en geschikt voor elektrische naverwarmingsbatterij .....	794



<b>NB</b>	<b>ROND   DUBBELWANDIG</b>	
NBOB	VAV-unit, rond, dubbelwandig .....	796
NBOC	VAV-unit, rond, dubbelwandig, met ronde uitlaten .....	798
NBOE	VAV-unit, rond, dubbelwandig, ronde uitlaat, met geïntegreerde geluiddemper .....	800
NBOG	VAV-unit, rond, dubbelwandig, met rechthoekige uitlaat en warmwater naverwarmingsbatterij .....	802
NBOH/J	VAV-unit, rond, dubbelwandig, met ronde uitlaat/ronde uitlaten en warmwater naverwarmingsbatterij .....	805
NBON	VAV-unit, rond, dubbelwandig, met rechthoekige uitlaat en geschikt voor elektrische naverwarmingsbatterij .....	808
NBOP/Q	VAV-unit, rond, dubbelwandig, met ronde uitlaat/ronde uitlaten en geschikt voor elektrische naverwarmingsbatterij .....	810



<b>NK</b>	<b>RECHTHOEKIG   ENKELWANDIG</b>	
NKOA	VAV-unit, rechthoekig, enkelwandig .....	812
NKOF	VAV-unit, rechthoekig, enkelwandig, met geluiddemper .....	819



<b>NL</b>	<b>RECHTHOEKIG   DUBBELWANDIG</b>	
NLOA	VAV-unit, rechthoekig, dubbelwandig .....	830
NLOF	VAV-unit, rechthoekig, dubbelwandig, met geluiddemper .....	837



<b>NS</b>	<b>RECHTHOEKIG   MET GEÏNTEGREERDE GELUIDDEMPER</b>	
NSOD	VAV-unit, rechthoekig, met rechthoekige uitlaat .....	848
NSOE/F	VAV-unit, rechthoekig, met ronde uitlaat/ronde uitlaten .....	850
NSOK	VAV-unit, rechthoekig, met rechthoekige uitlaat en warmwater naverwarmingsbatterij .....	852
NSOL/M	VAV-unit, rechthoekig, met ronde uitlaat/ronde uitlaten en warmwater naverwarmingsbatterij .....	855
NSOR	VAV-unit, rechthoekig, met rechthoekige uitlaat en geschikt voor elektrische naverwarmingsbatterij .....	858
NSOS/T	VAV-unit, rechthoekig, met ronde uitlaat/ronde uitlaten en geschikt voor elektrische naverwarmingsbatterij .....	860



<b>NV</b>	<b>VAV-INDUCTIE-UNITS</b>	
NVOA	VAV-inductie-unit, met rechthoekige uitlaat .....	862
NVOC	VAV-inductie-unit, met ronde uitlaten .....	864
NVOG	VAV-inductie-unit, met rechthoekige uitlaat en warmwater naverwarmingsbatterij .....	866
NVOJ	VAV-inductie-unit, met ronde uitlaten en warmwater naverwarmingsbatterij .....	869
NVON	VAV-inductie-unit, met rechthoekige uitlaat en geschikt voor elektrische naverwarmingsbatterij .....	871
NVOQ	VAV-inductie-unit, met ronde uitlaat/ronde uitlaten en geschikt voor elektrische naverwarmingsbatterij .....	873



<b>NOO</b>	<b>INSTEELK WARMWATER NAVERWARMINGSBATTERIEN</b>	
NOOOA/B/D	Insteek warmwater naverwarmingsbatterij .....	875



<b>NZ</b>	<b>2-KANALEN VAV-MENGUNITS</b>	
NZOAOOB	2-kanalen VAV-mengunit, met rechthoekige uitlaat en Flo-Cross in de koude- en warme inlaatstutz .....	877
NZOAOOG	2-kanalen VAV-mengunit, met rechthoekige uitlaat en Flo-Cross in de koude- of warme inlaat- en uitlaatstutz .....	879
NZODOOB	2-kanalen VAV-mengunit, met rechthoekige uitlaat, geluiddemper en Flo-Cross in de koude- en warme inlaatstutz .....	881
NZODOOG	2-kanalen VAV-mengunit, met rechthoekige uitlaat, geluiddemper en Flo-Cross in de koude- of warme inlaat- en uitlaatstutz .....	883

CAV-UNITS



**NM | NN**

**RECHTHOEKIG**

NMOA	CAV-unit, rechthoekig, enkelwandig .....	885
NNOA	CAV-unit, rechthoekig, dubbelwandig .....	889



**NR**

**ROND | ENKELWANDIG**

NROB	CAV-unit, rond, enkelwandig .....	893
NROC	CAV-unit, rond, enkelwandig, met ronde uitlaten .....	896
NROG	CAV-unit, rond, enkelwandig, met rechthoekige uitlaat en warmwater naverwarmingsbatterij .....	898
NROH/J	CAV-unit, rond, enkelwandig, met ronde uitlaat/ronde uitlaten en warmwater naverwarmingsbatterij .....	901
NRON	CAV-unit, rond, enkelwandig, met rechthoekige uitlaat en geschikt voor elektrische naverwarmingsbatterij .....	904
NROQ	CAV-unit, rond, enkelwandig, met ronde uitlaat/ronde uitlaten en geschikt voor elektrische naverwarmingsbatterij .....	906



**NT**

**ROND | DUBBELWANDIG**

NTOB	CAV-unit, rond, dubbelwandig .....	908
NTOC	CAV-unit, rond, dubbelwandig, met ronde uitlaten .....	910
NTOG	CAV-unit, rond, dubbelwandig, met rechthoekige uitlaat en warmwater naverwarmingsbatterij .....	912
NTOH/J	CAV-unit, rond, dubbelwandig, met ronde uitlaat/ronde uitlaten en warmwater naverwarmingsbatterij .....	915
NTON	CAV-unit, rond, dubbelwandig, met rechthoekige uitlaat en geschikt voor elektrische naverwarmingsbatterij .....	918
NTOQ	CAV-unit, rond, dubbelwandig, met ronde uitlaat/ronde uitlaten en geschikt voor elektrische naverwarmingsbatterij .....	920

OVERZICHT MEERPRIJZEN

SERVOMOTOREN VOOR WERVELROOSTERS .....	a
LUCHTKLEPSERVOMOTOREN .....	b
INSTEK ELEKTRISCHE NAVERWARMINGSBATTERIJEN (N...E/F/G/H/J) .....	c
STANDAARDREGELSETS VOOR CAV- OF VAV-UNITS .....	d - h
STANDAARDREGELSETS VOOR MEET- EN REGELSTATIONS .....	i
STANDAARDREGELSETS VOOR NAVERWARMING OF NAKOELING .....	j
STANDAARDREGELSETS VOOR VENTILATORCONVECTOREN .....	k - o



Aluminium doorvoerrooster geschikt voor montage in een deur, wand of paneel. Voorzien van zichtdichte schoepen.

**PRODUCTSHEET >**

**BESTELSLEUTEL**

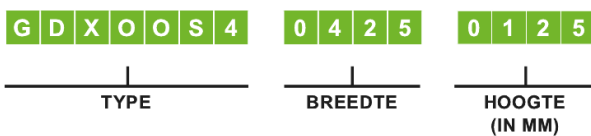

**1 PRODUCTGROEP**

G wand- en kanaalroosters

**2 FRAME**

D aluminium opbouwframe 25 mm met telescopisch contraframe

**3 BINNENWERK, FUNCTIE**

X aluminium, doorvoer, zichtdichte schoepen

**4 GEEN VERMELDING**

O

**5 GEEN VERMELDING**

O

**6 MONTAGE**

S verzonken schroefgaten

**7 KLEURAFWERKING**

4 wit, RAL 9010, 70% glansgraad (standaard)

9 nr. 9, blank geanodiseerd aluminium

1 nader te bepalen RAL kleur- of glansgraadafwerking (meerprijs)



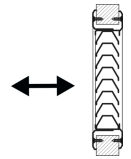

Artikelcode	GTIN	Breedte (mm)	Hoogte (mm)	Prijs p/s (€)	Kortingsgroep
GDXOOS102250075		225	75	85	BA10
GDXOOS102250125		225	125	100	BA10
GDXOOS103250075		325	75	97	BA10
GDXOOS103250125		325	125	117	BA10
GDXOOS103250225		325	225	168	BA10
GDXOOS104250075		425	75	111	BA10
GDXOOS104250125		425	125	136	BA10
GDXOOS104250225		425	225	195	BA10
GDXOOS104250325		425	325	257	BA10
GDXOOS105250075		525	75	126	BA10
GDXOOS105250125		525	125	151	BA10
GDXOOS105250225		525	225	222	BA10
GDXOOS105250325		525	325	293	BA10
GDXOOS106250075		625	75	139	BA10
GDXOOS106250125		625	125	168	BA10
GDXOOS106250225		625	225	251	BA10
GDXOOS106250325		625	325	332	BA10
GDXOOS106250425		625	425	415	BA10
GDXOOS108250075		825	75	161	BA10
GDXOOS108250125		825	125	205	BA10
GDXOOS108250225		825	225	309	BA10
GDXOOS108250325		825	325	409	BA10
GDXOOS108250425		825	425	513	BA10
GDXOOS110250075		1025	75	195	BA10
GDXOOS110250125		1025	125	240	BA10
GDXOOS110250225		1025	225	364	BA10
GDXOOS110250325		1025	325	484	BA10
GDXOOS110250425		1025	425	610	BA10
GDXOOS402250075	8719101164093	225	75	71	BA01
GDXOOS402250125	8719101162563	225	125	84	BA01

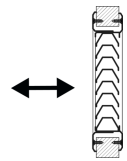

Artikelcode	GTIN	Breedte (mm)	Hoogte (mm)	Prijs p/s (€)	Kortingsgroep
GDXOOS403250075	8719101164109	325	75	80	BA01
GDXOOS403250125	8719101162570	325	125	98	BA01
GDXOOS403250225	8719101162631	325	225	140	BA01
GDXOOS404250075	8719101164116	425	75	91	BA01
GDXOOS404250125	8719101162587	425	125	113	BA01
GDXOOS404250225	8719101162648	425	225	161	BA01
GDXOOS404250325	8719101162693	425	325	214	BA01
GDXOOS405250075	8719101164123	525	75	103	BA01
GDXOOS405250125	8719101162594	525	125	125	BA01
GDXOOS405250225	8719101162655	525	225	183	BA01
GDXOOS405250325	8719101162709	525	325	242	BA01
GDXOOS406250075	8719101164130	625	75	114	BA01
GDXOOS406250125	8719101162600	625	125	139	BA01
GDXOOS406250225	8719101162662	625	225	206	BA01
GDXOOS406250325	8719101162716	625	325	272	BA01
GDXOOS406250425	8719101162747	625	425	337	BA01
GDXOOS408250075	8719101164147	825	75	132	BA01
GDXOOS408250125	8719101162617	825	125	169	BA01
GDXOOS408250225	8719101162679	825	225	253	BA01
GDXOOS408250325	8719101162723	825	325	332	BA01
GDXOOS408250425	8719101162754	825	425	417	BA01
GDXOOS410250075	8719101162556	1025	75	158	BA01
GDXOOS410250125	8719101162624	1025	125	197	BA01
GDXOOS410250225	8719101162686	1025	225	293	BA01
GDXOOS410250325	8719101162730	1025	325	391	BA01
GDXOOS410250425	8719101162761	1025	425	495	BA01
GDXOOS902250075	8719101162778	225	75	58	BA01
GDXOOS902250125	8719101162846	225	125	68	BA01
GDXOOS903250075	8719101162785	325	75	64	BA01
GDXOOS903250125	8719101162853	325	125	77	BA01

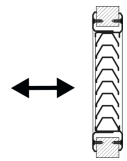

Artikelcode	GTIN	Breedte (mm)	Hoogte (mm)	Prijs p/s (€)	Kortingsgroep
GDXOOS903250225	8719101162914	325	225	112	BA01
GDXOOS904250075	8719101162792	425	75	71	BA01
GDXOOS904250125	8719101162860	425	125	85	BA01
GDXOOS904250225	8719101162921	425	225	122	BA01
GDXOOS904250325	8719101162976	425	325	162	BA01
GDXOOS905250075	8719101162808	525	75	77	BA01
GDXOOS905250125	8719101162877	525	125	93	BA01
GDXOOS905250225	8719101162938	525	225	139	BA01
GDXOOS905250325	8719101162983	525	325	181	BA01
GDXOOS906250075	8719101162815	625	75	84	BA01
GDXOOS906250125	8719101162884	625	125	103	BA01
GDXOOS906250225	8719101162945	625	225	154	BA01
GDXOOS906250325	8719101162990	625	325	203	BA01
GDXOOS906250425	8719101122598	625	425	253	BA01
GDXOOS908250075	8719101162822	825	75	95	BA01
GDXOOS908250125	8719101162891	825	125	120	BA01
GDXOOS908250225	8719101162952	825	225	181	BA01
GDXOOS908250325	8719101163003	825	325	242	BA01
GDXOOS908250425	8719101163027	825	425	304	BA01
GDXOOS910250075	8719101162839	1025	75	112	BA01
GDXOOS910250125	8719101162907	1025	125	136	BA01
GDXOOS910250225	8719101162969	1025	225	210	BA01
GDXOOS910250325	8719101163010	1025	325	283	BA01
GDXOOS910250425	8719101163034	1025	425	356	BA01

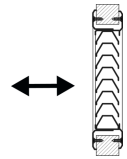

Artikelcode	GTIN	Breedte (mm)	Hoogte (mm)	Prijs p/s (€)	Kortingsgroep
-------------	------	--------------	-------------	---------------	---------------

## OPMERKINGEN

1. Voor nadere toelichting op de bovengenoemde kortingsgroep verwijzen wij naar de indexpagina's van deze prijslijst.
2. Netto toeslag voor nader te bepalen RAL kleur- of glansgraad (zijnde niet standaard) bedraagt €150,- per levering per afwerking.
3. Sparingsmaat=roosterafmeting in mm.
4. Voor niet-standaard roosterafmetingen geldt prijs eerstvolgende standaard afmeting **+20%**.
5. Standaard voorzien van verzonken schroefgaten.
6. Bestelvoorbeeld: .....-breedte-hoogte (in mm) = GDXOOS4-0425-0125.



Aluminium, geluiddempend doorvoerrooster geschikt voor montage in een deur of in een wand. De labyrint-constructie zorgt voor een optimale geluiddemping en is speciaal ontwikkeld om geluidsoverdracht tussen twee verschillende ruimten onderling te voorkomen. Geschikt voor enkelzijdige montage.

**PRODUCTSHEET >**

## BESTELSLEUTEL

<b>G G E O O O 4</b>	<b>0 5 6 0</b>	<b>0 1 6 0</b>
TYPE	BREEDTE	HOOGTE

### 1 PRODUCTGROEP

G wand- en kanaalroosters

### 2 FRAME

G aluminium opbouwframe 25 mm, labyrint-constructie

### 3 BINNENWERK, FUNCTIE

O niet van toepassing  
E enkelzijdige montage / labyrint constructie

### 4 ACCESSOIRES (1)

O geen accessoires

### 5 ACCESSOIRES (2)

O geen accessoires

### 6 MONTAGE

O standaard montage

### 7 KLEURAFWERKING

4 wit, RAL 9010 (standaard)  
9 blank geanodiseerd aluminium  
1 nader te bepalen RAL kleur- of glansgraadafwerking (meerprijs)

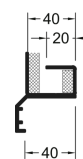

Artikelcode	GTIN	Breedte (mm)	Hoogte (mm)	Prijs p/s (€)	Kortingsgroep
GGEOOO402000160	8719101080287	200	160	106	BA01
GGEOOO402000200	8719101080294	200	200	135	BA01
GGEOOO402400160	8719101080300	240	160	113	BA01
GGEOOO402400200	8719101080317	240	200	140	BA01
GGEOOO402400240	8719101080324	240	240	145	BA01
GGEOOO403200160	8719101080331	320	160	129	BA01
GGEOOO403200200	8719101080348	320	200	152	BA01
GGEOOO403200240	8719101080355	320	240	160	BA01
GGEOOO403200280	8719101080362	320	280	199	BA01
GGEOOO403200320	8719101080379	320	320	214	BA01
GGEOOO404000160	8719101080386	400	160	142	BA01
GGEOOO404000200	8719101080393	400	200	165	BA01
GGEOOO404000240	8719101080409	400	240	180	BA01
GGEOOO404000280	8719101080416	400	280	213	BA01
GGEOOO404000320	8719101080423	400	320	229	BA01
GGEOOO404000360	8719101080430	400	360	259	BA01
GGEOOO404000400	8719101080447	400	400	274	BA01
GGEOOO404800160	8719101080454	480	160	158	BA01
GGEOOO404800200	8719101080461	480	200	176	BA01
GGEOOO404800240	8719101080478	480	240	199	BA01
GGEOOO404800280	8719101080485	480	280	229	BA01
GGEOOO404800320	8719101080492	480	320	243	BA01
GGEOOO404800360	8719101080508	480	360	274	BA01
GGEOOO404800400	8719101080515	480	400	290	BA01
GGEOOO405600160	8719101080522	560	160	174	BA01
GGEOOO405600200	8719101080539	560	200	190	BA01
GGEOOO405600240	8719101080546	560	240	218	BA01
GGEOOO405600280	8719101080553	560	280	245	BA01
GGEOOO405600320	8719101080560	560	320	262	BA01
GGEOOO405600360	8719101080577	560	360	305	BA01

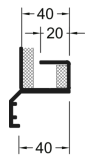

Artikelcode	GTIN	Breedte (mm)	Hoogte (mm)	Prijs p/s (€)	Kortingsgroep
GGEOOO405600400	8719101080584	560	400	313	BA01
GGEOOO406000160	8719101080591	600	160	180	BA01
GGEOOO406000200	8719101080607	600	200	198	BA01
GGEOOO406000240	8719101080614	600	240	227	BA01
GGEOOO406000280	8719101080621	600	280	255	BA01
GGEOOO406000320	8719101080638	600	320	280	BA01
GGEOOO406000360	8719101080645	600	360	320	BA01
GGEOOO406000400	8719101080652	600	400	324	BA01
GGEOOO407200160	8719101080669	720	160	187	BA01
GGEOOO407200200	8719101080676	720	200	203	BA01
GGEOOO407200240	8719101080683	720	240	236	BA01
GGEOOO407200280	8719101080690	720	280	262	BA01
GGEOOO407200320	8719101080706	720	320	297	BA01
GGEOOO407200360	8719101080713	720	360	335	BA01
GGEOOO407200400	8719101080720	720	400	343	BA01
GGEOOO408000160	8719101080737	800	160	203	BA01
GGEOOO408000200	8719101080744	800	200	215	BA01
GGEOOO408000240	8719101080751	800	240	258	BA01
GGEOOO408000280	8719101080768	800	280	280	BA01
GGEOOO408000320	8719101080775	800	320	330	BA01
GGEOOO408000360	8719101080782	800	360	365	BA01
GGEOOO408000400	8719101080799	800	400	377	BA01
GGEOOO409200160	8719101080805	920	160	218	BA01
GGEOOO409200200	8719101080812	920	200	229	BA01
GGEOOO409200240	8719101080829	920	240	277	BA01
GGEOOO409200280	8719101080836	920	280	293	BA01
GGEOOO409200320	8719101080843	920	320	363	BA01
GGEOOO409200360	8719101080850	920	360	396	BA01
GGEOOO409200400	8719101080867	920	400	406	BA01
GGEOOO410000160	8719101080874	1000	160	242	BA01

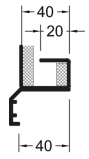

Artikelcode	GTIN	Breedte (mm)	Hoogte (mm)	Prijs p/s (€)	Kortingsgroep
GGEOOO410000200	8719101080881	1000	200	249	BA01
GGEOOO410000240	8719101080898	1000	240	303	BA01
GGEOOO410000280	8719101080904	1000	280	319	BA01
GGEOOO410000320	8719101080911	1000	320	413	BA01
GGEOOO410000360	8719101080928	1000	360	442	BA01
GGEOOO410000400	8719101080935	1000	400	452	BA01

## OPMERKINGEN

1. Voor nadere toelichting op de bovengenoemde kortingsgroep verwijzen wij naar de indexpagina's van deze prijslijst.
2. Netto toeslag voor nader te bepalen RAL kleur- of glansgraad (zijnde niet standaard) bedraagt €150,- per levering per afwerking.
3. Voor niet-standaard roosterafmetingen geldt prijs eerstvolgende standaard afmeting **+20%**.
4. Meerprijs voor uitvoering in andere RAL kleur **+20%**.
5. Prijs uitvoering in blank geanodiseerd aluminium = uitvoering RAL 9010.
6. Sparingsmaat=roosterafmeting+10mm.
7. Standaard voorzien van schroefgaten.
8. Bestelvoorbeeld: .....-breedte-hoogte (in mm) = GGEOO4-0560-0160.



€ | GGG D4050

**WANDROOSTERS**

Wand- en deurrooster, geluiddempend, dubbelzijdig, diepte 40-50mm



Aluminium, geluiddempend doorvoerrooster geschikt voor montage in een deur of in een wand. De labyrint-constructie zorgt voor een optimale geluiddemping en is speciaal ontwikkeld om geluidsoverdracht tussen twee verschillende ruimten onderling te voorkomen. Geschikt voor dubbelzijdige montage, diepte 40-50mm.

[PRODUCTSHEET >](#)
**BESTELSLEUTEL**

G	G	G	O	O	O	4	5	6	1	6	D	4	0	5	0
---	---	---	---	---	---	---	---	---	---	---	---	---	---	---	---

TYPE						BREEDTE X HOOGTE				DIEPTE				
------	--	--	--	--	--	------------------	--	--	--	--------	--	--	--	--

**1 PRODUCTGROEP**

G wand- en kanaalroosters

**2 FRAME**

G aluminium opbouwframe 25 mm, labyrint-constructie

**3 BINNENWERK, FUNCTIE**

O niet van toepassing

G dubbelzijdige montage | labyrint-constructie

**4 ACCESSOIRES (1)**

O geen accessoires

**5 ACCESSOIRES (2)**

O geen accessoires

**6 MONTAGE**

O standaard montage

**7 KLEURAFWERKING**

4 wit, RAL 9010 (standaard)

9 blank geanodiseerd aluminium

1 nader te bepalen RAL kleur- of glansgraadafwerking (meerprijs)

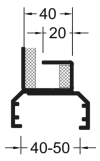

Artikelcode	GTIN	Breedte (mm)	Hoogte (mm)	Prijs p/s (€)	Kortingsgroep
GGG000410016D4050	8719101204171	1000	160	284	BA01
GGG000410020D4050	8719101204188	1000	200	291	BA01
GGG000410024D4050	8719101204195	1000	240	352	BA01
GGG000410028D4050	8719101204201	1000	280	372	BA01
GGG000410032D4050	8719101204218	1000	320	481	BA01
GGG000410036D4050	8719101204225	1000	360	516	BA01
GGG000410040D4050	8719101204232	1000	400	529	BA01
GGG00042016D4050	8719101204249	200	160	123	BA01
GGG00042020D4050	8719101204263	200	200	<b>157</b>	BA01
GGG00042416D4050	8719101204287	240	160	131	BA01
GGG00042420D4050	8719101204300	240	200	162	BA01
GGG00042424D4050	8719101204324	240	240	169	BA01
GGG00043216D4050	8719101204348	320	160	151	BA01
GGG00043220D4050	8719101204362	320	200	176	BA01
GGG00043224D4050	8719101204386	320	240	187	BA01
GGG00043228D4050	8719101204409	320	280	231	BA01
GGG00043232D4050	8719101204423	320	320	251	BA01
GGG00044016D4050	8719101204447	400	160	166	BA01
GGG00044020D4050	8719101204461	400	200	<b>193</b>	BA01
GGG00044024D4050	8719101204485	400	240	209	BA01
GGG00044028D4050	8719101204508	400	280	249	BA01
GGG00044032D4050	8719101204522	400	320	265	BA01
GGG00044036D4050	8719101204546	400	360	303	BA01
GGG00044040D4050	8719101204560	400	400	320	BA01
GGG00044816D4050	8719101204584	480	160	184	BA01
GGG00044820D4050	8719101204607	480	200	206	BA01
GGG00044824D4050	8719101204621	480	240	<b>231</b>	BA01
GGG00044828D4050	8719101204645	480	280	265	BA01
GGG00044832D4050	8719101204669	480	320	286	BA01
GGG00044836D4050	8719101204683	480	360	320	BA01

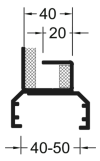

Artikelcode	GTIN	Breedte (mm)	Hoogte (mm)	Prijs p/s (€)	Kortingsgroep
GGG00044840D4050	8719101204706	480	400	337	BA01
GGG00045616D4050	8719101204720	560	160	203	BA01
GGG00045620D4050	8719101204744	560	200	222	BA01
GGG00045624D4050	8719101204768	560	240	255	BA01
GGG00045628D4050	8719101204782	560	280	287	BA01
GGG00045632D4050	8719101204805	560	320	305	BA01
GGG00045636D4050	8719101204829	560	360	358	BA01
GGG00045640D4050	8719101204843	560	400	364	BA01
GGG00046016D4050	8719101204867	600	160	209	BA01
GGG00046020D4050	8719101204881	600	200	230	BA01
GGG00046024D4050	8719101204904	600	240	264	BA01
GGG00046028D4050	8719101204928	600	280	297	BA01
GGG00046032D4050	8719101204942	600	320	<b>326</b>	BA01
GGG00046036D4050	8719101204966	600	360	374	BA01
GGG00046040D4050	8719101204980	600	400	364	BA01
GGG00047216D4050	8719101205000	720	160	220	BA01
GGG00047220D4050	8719101205024	720	200	238	BA01
GGG00047224D4050	8719101205048	720	240	276	BA01
GGG00047228D4050	8719101205062	720	280	305	BA01
GGG00047232D4050	8719101205086	720	320	347	BA01
GGG00047236D4050	8719101205109	720	360	392	BA01
GGG00047240D4050	8719101205123	720	400	398	BA01
GGG00048016D4050	8719101205147	800	160	238	BA01
GGG00048020D4050	8719101205161	800	200	253	BA01
GGG00048024D4050	8719101205185	800	240	302	BA01
GGG00048028D4050	8719101205208	800	280	326	BA01
GGG00048032D4050	8719101205222	800	320	386	BA01
GGG00048036D4050	8719101205246	800	360	426	BA01
GGG00048040D4050	8719101205260	800	400	442	BA01
GGG00049216D4050	8719101205284	920	160	255	BA01

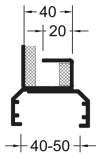

Artikelcode	GTIN	Breedte (mm)	Hoogte (mm)	Prijs p/s (€)	Kortingsgroep
GGG00049220D4050	8719101205307	920	200	265	BA01
GGG00049224D4050	8719101205321	920	240	324	BA01
GGG00049228D4050	8719101205345	920	280	345	BA01
GGG00049232D4050	8719101205369	920	320	424	BA01
GGG00049236D4050	8719101205383	920	360	466	BA01
GGG00049240D4050	8719101205406	920	400	476	BA01

## OPMERKINGEN

- 1. Artikelen waarvan de prijzen zijn vetgedrukt, zijn uit voorraad leverbaar.**
2. Voor nadere toelichting op de bovengenoemde kortingsgroep verwijzen wij naar de indexpagina's van deze prijslijst.
3. Netto toeslag voor nader te bepalen RAL kleur- of glansgraad (zijnde niet standaard) bedraagt €150,- per levering per afwerking.
4. Voor niet-standaard roosterafmetingen geldt prijs eerstvolgende standaard afmeting **+20%**.
5. Meerprijs voor uitvoering in andere RAL kleur **+20%**.
6. Prijs uitvoering in blank geanodiseerd aluminium = uitvoering RAL 9010.
7. Sparingsmaat=roosterafmeting+10mm.
8. Standaard voorzien van schroefgaten.
9. Bestelvoorbeeld roostertype GGG met afmeting 560x160mm voor een deur van 40mm: GGG0004-5616-D4050.



Aluminium, geluiddempend doorvoerrooster geschikt voor montage in een deur of in een wand. De labyrint-constructie zorgt voor een optimale geluiddemping en is speciaal ontwikkeld om geluidsoverdracht tussen twee verschillende ruimten onderling te voorkomen. Geschikt voor dubbelzijdige montage, diepte > 60mm.

[PRODUCTSHEET >](#)

## BESTELSLEUTEL

**G G G O O O 4** **5 6 1 6** **D 4 0 5 0**

TYPE

BREEDTE X  
HOOGTE

DIEPTE

### 1 PRODUCTGROEP

G wand- en kanaalroosters

### 2 FRAME

G aluminium opbouwframe 25 mm,  
labyrint-constructie

### 3 BINNENWERK, FUNCTIE

O niet van toepassing  
G dubbelzijdige montage | labyrint-constructie

### 4 ACCESSOIRES (1)

O geen accessoires

### 5 ACCESSOIRES (2)

O geen accessoires

### 6 MONTAGE

O standaard montage

### 7 KLEURAFWERKING

4 wit, RAL 9010 (standaard)  
9 blank geanodiseerd aluminium  
1 nader te bepalen RAL kleur- of  
glansgraadafwerking (meerprijs)

Wand- en deuroorster, geluiddempend, dubbelzijdig, diepte &gt;60mm

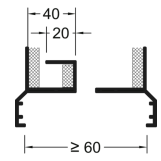

Artikelcode	GTIN	Breedte (mm)	Hoogte (mm)	Prijs p/s (€)	Kortingsgroep
GGG000410016D60	8719101204102	1000	160	363	BA01
GGG000410020D60	8719101204119	1000	200	373	BA01
GGG000410024D60	8719101204126	1000	240	452	BA01
GGG000410028D60	8719101204133	1000	280	477	BA01
GGG000410032D60	8719101204140	1000	320	618	BA01
GGG000410036D60	8719101204157	1000	360	662	BA01
GGG000410040D60	8719101204164	1000	400	677	BA01
GGG00042016D60	8719101204256	200	160	158	BA01
GGG00042020D60	8719101204270	200	200	201	BA01
GGG00042416D60	8719101204294	240	160	168	BA01
GGG00042420D60	8719101204317	240	200	206	BA01
GGG00042424D60	8719101204331	240	240	217	BA01
GGG00043216D60	8719101204355	320	160	190	BA01
GGG00043220D60	8719101204379	320	200	227	BA01
GGG00043224D60	8719101204393	320	240	240	BA01
GGG00043228D60	8719101204416	320	280	297	BA01
GGG00043232D60	8719101204430	320	320	321	BA01
GGG00044016D60	8719101204454	400	160	211	BA01
GGG00044020D60	8719101204478	400	200	244	BA01
GGG00044024D60	8719101204492	400	240	268	BA01
GGG00044028D60	8719101204515	400	280	319	BA01
GGG00044032D60	8719101204539	400	320	343	BA01
GGG00044036D60	8719101204553	400	360	387	BA01
GGG00044040D60	8719101204577	400	400	411	BA01
GGG00044816D60	8719101204591	480	160	235	BA01
GGG00044820D60	8719101204614	480	200	263	BA01
GGG00044824D60	8719101204638	480	240	297	BA01
GGG00044828D60	8719101204652	480	280	343	BA01
GGG00044832D60	8719101204676	480	320	365	BA01
GGG00044836D60	8719101204690	480	360	411	BA01

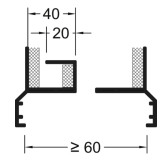

Artikelcode	GTIN	Breedte (mm)	Hoogte (mm)	Prijs p/s (€)	Kortingsgroep
GGG00044840D60	8719101204713	480	400	434	BA01
GGG00045616D60	8719101204737	560	160	260	BA01
GGG00045620D60	8719101204751	560	200	286	BA01
GGG00045624D60	8719101204775	560	240	324	BA01
GGG00045628D60	8719101204799	560	280	367	BA01
GGG00045632D60	8719101204812	560	320	391	BA01
GGG00045636D60	8719101204836	560	360	456	BA01
GGG00045640D60	8719101204850	560	400	468	BA01
GGG00046016D60	8719101204874	600	160	268	BA01
GGG00046020D60	8719101204898	600	200	293	BA01
GGG00046024D60	8719101204911	600	240	340	BA01
GGG00046028D60	8719101204935	600	280	379	BA01
GGG00046032D60	8719101204959	600	320	417	BA01
GGG00046036D60	8719101204973	600	360	478	BA01
GGG00046040D60	8719101204997	600	400	484	BA01
GGG00047216D60	8719101205017	720	160	281	BA01
GGG00047220D60	8719101205031	720	200	304	BA01
GGG00047224D60	8719101205055	720	240	353	BA01
GGG00047228D60	8719101205079	720	280	391	BA01
GGG00047232D60	8719101205093	720	320	445	BA01
GGG00047236D60	8719101205116	720	360	503	BA01
GGG00047240D60	8719101205130	720	400	511	BA01
GGG00048016D60	8719101205154	800	160	304	BA01
GGG00048020D60	8719101205178	800	200	323	BA01
GGG00048024D60	8719101205192	800	240	386	BA01
GGG00048028D60	8719101205215	800	280	417	BA01
GGG00048032D60	8719101205239	800	320	494	BA01
GGG00048036D60	8719101205253	800	360	545	BA01
GGG00048040D60	8719101205277	800	400	566	BA01
GGG00049216D60	8719101205291	920	160	324	BA01

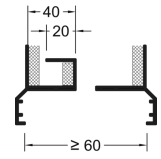

Artikelcode	GTIN	Breedte (mm)	Hoogte (mm)	Prijs p/s (€)	Kortingsgroep
GGG00049220D60	8719101205314	920	200	343	BA01
GGG00049224D60	8719101205338	920	240	416	BA01
GGG00049228D60	8719101205352	920	280	441	BA01
GGG00049232D60	8719101205376	920	320	541	BA01
GGG00049236D60	8719101205390	920	360	595	BA01
GGG00049240D60	8719101205413	920	400	608	BA01

## OPMERKINGEN

1. Voor nadere toelichting op de bovengenoemde kortingsgroep verwijzen wij naar de indexpagina's van deze prijslijst.
2. Netto toeslag voor nader te bepalen RAL kleur- of glansgraad (zijnde niet standaard) bedraagt €150,- per levering per afwerking.
3. Voor niet-standaard roosterafmetingen geldt prijs eerstvolgende standaard afmeting **+20%**.
4. Meerprijs voor uitvoering in andere RAL kleur **+20%**.
5. Prijs uitvoering in blank geanodiseerd aluminium = uitvoering RAL 9010.
6. Sparingsmaat=roosterafmeting+10mm.
7. Standaard voorzien van schroefgaten.
8. Bestelvoorbeeld roostertype GGG met afmeting 560x160mm voor een deur van 60mm: GGG0004-5616-D60.



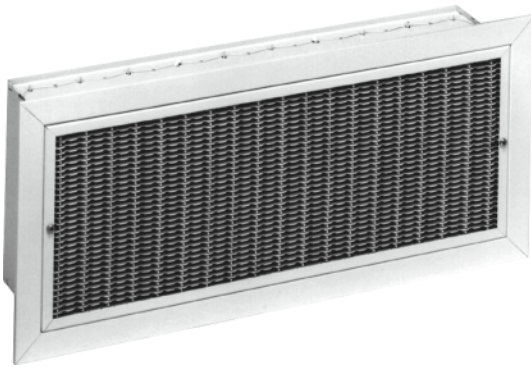

Dubbel instelbaar toevoer- of retourrooster geschikt voor wand- of kanaalmontage. Door de hooginducerende werking kan het rooster worden toegepast voor de toevoer van gekoelde of verwarmde lucht met een groot temperatuurverschil ten opzichte van de gemiddelde ruimtetemperatuur. Het rooster heeft een grote vrije doorlaat (83%), waardoor relatief kleine roosterafmetingen voor grote luchthoeveelheden toegepast kunnen worden.

[PRODUCTSHEET >](#)

## BESTELSLEUTEL

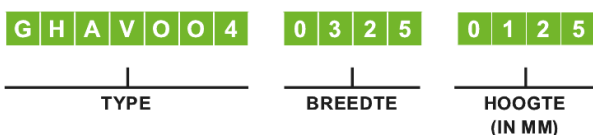

### 1 Productgroep

G wand- en kanaalroosters

### 2 Frame

A U-profiel, 22 mm breed

H geëxtrudeerd aluminium frame, 25 mm breed, uitneembaar binnenwerk

### 3 Binnenwerk, functie

A toevoer, hooginducerend, dubbel instelbaar, geprofileerde schoepen vrije doorlaat 83% (ook voor retour toepasbaar)

### 4 Accessoires (1)

O standaard, met 5° deflectie

V volumeregelaar

D deflectrol (15°)

J deflectrol (15°) en volumeregelaar (D+V)

### 5 Accessoires (2)

O zonder accessoires

A filterhouder t.b.v. 25 mm dik filter (alleen mogelijk met H-flens)

### 6 Montage

O standaard montage

S schroefgaten

### 7 Kleurafwerking

4 wit, RAL 9010 (standaard)

1 nader te bepalen RAL kleur- of glansgraadafwerking (meerprijs)

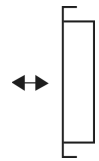

Artikelcode	GTIN	Breedte (mm)	Hoogte (mm)	Prijs p/s (€)	Kortingsgroep
GHA000102250075		225	75	105	BA10
GHA000102250125		225	125	115	BA10
GHA000102250225		225	225	131	BA10
GHA000103250075		325	75	113	BA10
GHA000103250125		325	125	129	BA10
GHA000103250175		325	175	145	BA10
GHA000103250225		325	225	165	BA10
GHA000103250325		325	325	220	BA10
GHA000104250075		425	75	123	BA10
GHA000104250125		425	125	141	BA10
GHA000104250175		425	175	172	BA10
GHA000104250225		425	225	188	BA10
GHA000104250325		425	325	243	BA10
GHA000105250075		525	75	136	BA10
GHA000105250125		525	125	158	BA10
GHA000105250175		525	175	198	BA10
GHA000105250225		525	225	221	BA10
GHA000105250325		525	325	277	BA10
GHA000106250075		625	75	154	BA10
GHA000106250125		625	125	182	BA10
GHA000106250175		625	175	214	BA10
GHA000106250225		625	225	245	BA10
GHA000106250325		625	325	314	BA10
GHA000108250075		825	75	182	BA10
GHA000108250125		825	125	208	BA10
GHA000108250175		825	175	255	BA10
GHA000108250225		825	225	294	BA10
GHA000108250325		825	325	391	BA10
GHA000110250075		1025	75	215	BA10
GHA000110250125		1025	125	240	BA10

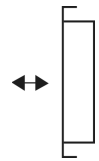

Artikelcode	GTIN	Breedte (mm)	Hoogte (mm)	Prijs p/s (€)	Kortingsgroep
GHAOOO110250175		1025	175	299	BA10
GHAOOO110250225		1025	225	350	BA10
GHAOOO110250325		1025	325	471	BA10
GHAOOO112250075		1225	75	262	BA10
GHAOOO112250125		1225	125	309	BA10
GHAOOO112250175		1225	175	348	BA10
GHAOOO112250225		1225	225	408	BA10
GHAOOO112250325		1225	325	544	BA10
GHAOOO402250075	8719101084223	225	75	<b>83</b>	BA01
GHAOOO402250125	8719101084230	225	125	<b>93</b>	BA01
GHAOOO402250225	8719101166592	225	225	100	BA01
GHAOOO403250075	8719101084247	325	75	<b>91</b>	BA01
GHAOOO403250125	8719101084254	325	125	<b>105</b>	BA01
GHAOOO403250175	8719101084261	325	175	121	BA01
GHAOOO403250225	8719101084278	325	225	<b>135</b>	BA01
GHAOOO403250325	8719101166608	325	325	186	BA01
GHAOOO404250075	8719101084285	425	75	<b>100</b>	BA01
GHAOOO404250125	8719101084292	425	125	<b>116</b>	BA01
GHAOOO404250175	8719101084308	425	175	142	BA01
GHAOOO404250225	8719101084315	425	225	<b>157</b>	BA01
GHAOOO404250325	8719101084322	425	325	211	BA01
GHAOOO405250075	8719101084339	525	75	<b>111</b>	BA01
GHAOOO405250125	8719101084346	525	125	<b>132</b>	BA01
GHAOOO405250175	8719101084353	525	175	166	BA01
GHAOOO405250225	8719101084360	525	225	<b>186</b>	BA01
GHAOOO405250325	8719101084377	525	325	242	BA01
GHAOOO406250075	8719101084384	625	75	125	BA01
GHAOOO406250125	8719101084391	625	125	<b>153</b>	BA01
GHAOOO406250175	8719101084407	625	175	181	BA01
GHAOOO406250225	8719101084414	625	225	<b>206</b>	BA01



Artikelcode	GTIN	Breedte (mm)	Hoogte (mm)	Prijs p/s (€)	Kortingsgroep
GHAOOO406250325	8719101084421	625	325	274	BA01
GHAOOO408250075	8719101166554	825	75	150	BA01
GHAOOO408250125	8719101084438	825	125	175	BA01
GHAOOO408250175	8719101084445	825	175	214	BA01
GHAOOO408250225	8719101084452	825	225	245	BA01
GHAOOO408250325	8719101084469	825	325	343	BA01
GHAOOO410250075	8719101166561	1025	75	175	BA01
GHAOOO410250125	8719101084476	1025	125	202	BA01
GHAOOO410250175	8719101084483	1025	175	256	BA01
GHAOOO410250225	8719101084490	1025	225	294	BA01
GHAOOO410250325	8719101084506	1025	325	416	BA01
GHAOOO412250075	8719101166578	1225	75	218	BA01
GHAOOO412250125	8719101166585	1225	125	264	BA01
GHAOOO412250175	8719101084513	1225	175	293	BA01
GHAOOO412250225	8719101084520	1225	225	343	BA01
GHAOOO412250325	8719101084537	1225	325	479	BA01

## OPMERKINGEN

- Artikelen waarvan de prijzen zijn vetgedrukt, zijn uit voorraad leverbaar.**
- Voor nadere toelichting op de bovengenoemde kortingsgroep verwijzen wij naar de indexpagina's van deze prijslijst.
- Netto toeslag voor nader te bepalen RAL kleur- of glansgraad (zijnde niet standaard) bedraagt €150,- per levering per afwerking.
- Overige afmetingen op aanvraag.
- Voor niet-standaard afmetingen geldt prijs eerstvolgende standaard afmeting **+20%** (bij afname  $\geq 25$  stuks). De prijs bij kleinere aantallen is in overleg te bepalen.
- Sparingsmaat=roosterafmeting.
- Meerprijs schroefgaten €9,- bruto.
- Meerprijs filterhouder €14,- bruto.
- Bestelvoorbeeld: .....-breedte-hoogte (in mm) = GHAOOO4-0325-0125.

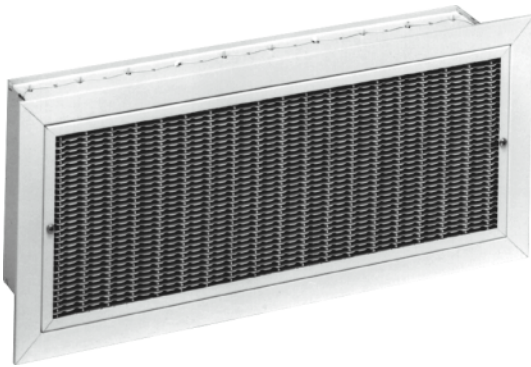

Dubbel instelbaar toevoer- of retourrooster geschikt voor wand- of kanaalmontage. Door de hooginducerende werking kan het rooster worden toegepast voor de toevoer van gekoelde of verwarmde lucht met een groot temperatuurverschil ten opzichte van de gemiddelde ruimtetemperatuur. Het rooster heeft een grote vrije doorlaat (83%), waardoor relatief kleine roosterafmetingen voor grote luchthoeveelheden toegepast kunnen worden. Voorzien van deflectrol (15°).

[PRODUCTSHEET >](#)

## BESTELSLEUTEL

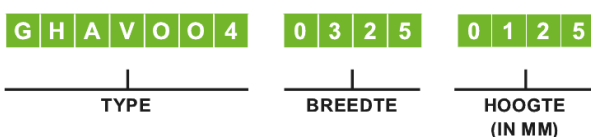

### 1 Productgroep

G wand- en kanaalroosters

### 2 Frame

A U-profiel, 22 mm breed

H geëxtrudeerd aluminium frame, 25 mm breed, uitneembaar binnenwerk

### 3 Binnenwerk, functie

A toevoer, hooginducerend, dubbel instelbaar, geprofileerde schoepen vrije doorlaat 83% (ook voor retour toepasbaar)

### 4 Accessoires (1)

O standaard, met 5° deflectie

V volumeregelaar

D deflectrol (15°)

J deflectrol (15°) en volumeregelaar (D+V)

### 5 Accessoires (2)

O zonder accessoires

A filterhouder t.b.v. 25 mm dik filter (alleen mogelijk met H-flens)

### 6 Montage

O standaard montage

S schroefgaten

### 7 Kleurafwerking

4 wit, RAL 9010 (standaard)

1 nader te bepalen RAL kleur- of glansgraadafwerking (meerprijs)

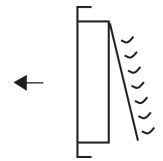

Artikelcode	GTIN	Breedte (mm)	Hoogte (mm)	Prijs p/s (€)	Kortingsgroep
GHADOO102250075		225	75	135	BA10
GHADOO102250125		225	125	146	BA10
GHADOO102250225		225	225	165	BA10
GHADOO103250075		325	75	143	BA10
GHADOO103250125		325	125	171	BA10
GHADOO103250175		325	175	186	BA10
GHADOO103250225		325	225	215	BA10
GHADOO103250325		325	325	277	BA10
GHADOO104250075		425	75	162	BA10
GHADOO104250125		425	125	193	BA10
GHADOO104250175		425	175	221	BA10
GHADOO104250225		425	225	250	BA10
GHADOO104250325		425	325	318	BA10
GHADOO105250075		525	75	180	BA10
GHADOO105250125		525	125	213	BA10
GHADOO105250175		525	175	253	BA10
GHADOO105250225		525	225	277	BA10
GHADOO105250325		525	325	363	BA10
GHADOO106250075		625	75	200	BA10
GHADOO106250125		625	125	242	BA10
GHADOO106250175		625	175	277	BA10
GHADOO106250225		625	225	324	BA10
GHADOO106250325		625	325	408	BA10
GHADOO108250075		825	75	227	BA10
GHADOO108250125		825	125	285	BA10
GHADOO108250175		825	175	332	BA10
GHADOO108250225		825	225	396	BA10
GHADOO108250325		825	325	514	BA10
GHADOO110250075		1025	75	264	BA10
GHADOO110250125		1025	125	326	BA10

Wandroosters, hooginducerend, dubbel instelbaar, deflectrol

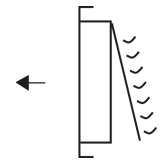

Artikelcode	GTIN	Breedte (mm)	Hoogte (mm)	Prijs p/s (€)	Kortingsgroep
GHADOO110250175		1025	175	388	BA10
GHADOO110250225		1025	225	470	BA10
GHADOO110250325		1025	325	614	BA10
GHADOO112250075		1225	75	313	BA10
GHADOO112250125		1225	125	371	BA10
GHADOO112250175		1225	175	451	BA10
GHADOO112250225		1225	225	544	BA10
GHADOO112250325		1225	325	719	BA10
GHADOO402250075	8719101083585	225	75	113	BA01
GHADOO402250125	8719101083592	225	125	125	BA01
GHADOO402250225	8719101163089	225	225	133	BA01
GHADOO403250075	8719101083608	325	75	121	BA01
GHADOO403250125	8719101083615	325	125	146	BA01
GHADOO403250175	8719101083622	325	175	161	BA01
GHADOO403250225	8719101083639	325	225	186	BA01
GHADOO403250325	8719101166547	325	325	243	BA01
GHADOO404250075	8719101083646	425	75	140	BA01
GHADOO404250125	8719101083653	425	125	168	BA01
GHADOO404250175	8719101083660	425	175	190	BA01
GHADOO404250225	8719101083677	425	225	218	BA01
GHADOO404250325	8719101083684	425	325	286	BA01
GHADOO405250075	8719101083691	525	75	154	BA01
GHADOO405250125	8719101083707	525	125	187	BA01
GHADOO405250175	8719101083714	525	175	221	BA01
GHADOO405250225	8719101083721	525	225	242	BA01
GHADOO405250325	8719101083738	525	325	329	BA01
GHADOO406250075	8719101083745	625	75	171	BA01
GHADOO406250125	8719101083752	625	125	213	BA01
GHADOO406250175	8719101083769	625	175	243	BA01
GHADOO406250225	8719101083776	625	225	286	BA01

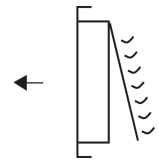

Artikelcode	GTIN	Breedte (mm)	Hoogte (mm)	Prijs p/s (€)	Kortingsgroep
GHADOO406250325	8719101083783	625	325	368	BA01
GHADOO408250075	8719101163041	825	75	195	BA01
GHADOO408250125	8719101083790	825	125	251	BA01
GHADOO408250175	8719101083806	825	175	292	BA01
GHADOO408250225	8719101083813	825	225	348	BA01
GHADOO408250325	8719101083820	825	325	467	BA01
GHADOO410250075	8719101163058	1025	75	225	BA01
GHADOO410250125	8719101083837	1025	125	288	BA01
GHADOO410250175	8719101083844	1025	175	344	BA01
GHADOO410250225	8719101083851	1025	225	415	BA01
GHADOO410250325	8719101083868	1025	325	559	BA01
GHADOO412250075	8719101163065	1225	75	268	BA01
GHADOO412250125	8719101163072	1225	125	326	BA01
GHADOO412250175	8719101083875	1225	175	396	BA01
GHADOO412250225	8719101083882	1225	225	479	BA01
GHADOO412250325	8719101083899	1225	325	652	BA01



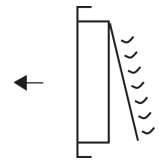

Artikelcode	GTIN	Breedte (mm)	Hoogte (mm)	Prijs p/s (€)	Kortingsgroep
-------------	------	--------------	-------------	---------------	---------------

## OPMERKINGEN

1. Voor nadere toelichting op de bovengenoemde kortingsgroep verwijzen wij naar de indexpagina's van deze prijslijst.
2. Netto toeslag voor nader te bepalen RAL kleur- of glansgraad (zijnde niet standaard) bedraagt €150,- per levering per afwerking.
3. Overige afmetingen op aanvraag.
4. Voor niet-standaard afmetingen geldt prijs eerstvolgende standaard afmeting **+20%** (bij afname  $\geq 25$  stuks). De prijs bij kleinere aantallen is in overleg te bepalen.
5. De deflectrol wordt in verband met montage (derden) los meegeleverd.
6. Sparingsmaat=roosterafmeting.
7. Meerprijs schroefgaten €9,- bruto.
8. Meerprijs filterhouder €14,- bruto.
9. Bestelvoorbeeld: .....-breedte-hoogte (in mm) = GHAD004-0325-0125.

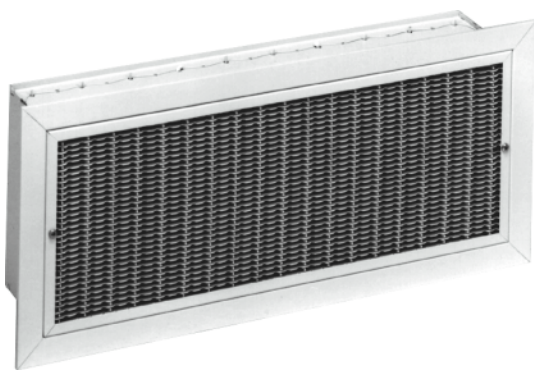

Dubbel instelbaar toevoer- of retourrooster geschikt voor wand- of kanaalmontage. Door de hooginducerende werking kan het rooster worden toegepast voor de toevoer van gekoelde of verwarmde lucht met een groot temperatuurverschil ten opzichte van de gemiddelde ruimtetemperatuur. Het rooster heeft een grote vrije doorlaat (83%), waardoor relatief kleine roosterafmetingen voor grote luchthoeveelheden toegepast kunnen worden. Voorzien van deflectrol (15°) en volumeregelaar.

[PRODUCTSHEET >](#)

## BESTELSLEUTEL

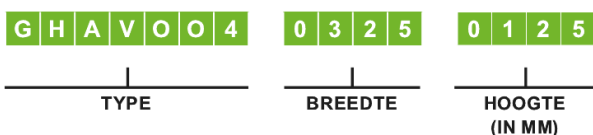

### 1 Productgroep

G wand- en kanaalroosters

### 2 Frame

A U-profiel, 22 mm breed

H geëxtrudeerd aluminium frame, 25 mm breed, uitneembaar binnenwerk

### 3 Binnenwerk, functie

A toevoer, hooginducerend, dubbel instelbaar, geprofileerde schoepen vrije doorlaat 83% (ook voor retour toepasbaar)

### 4 Accessoires (1)

O standaard, met 5° deflectie

V volumeregelaar

D deflectrol (15°)

J deflectrol (15°) en volumeregelaar (D+V)

### 5 Accessoires (2)

O zonder accessoires

A filterhouder t.b.v. 25 mm dik filter (alleen mogelijk met H-flens)

### 6 Montage

O standaard montage

S schroefgaten

### 7 Kleurafwerking

4 wit, RAL 9010 (standaard)

1 nader te bepalen RAL kleur- of glansgraadafwerking (meerprijs)

Wandroosters, hooginducerend, dubbel instelbaar, deflectrol en volumeregelaar

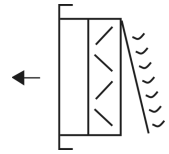

Artikelcode	GTIN	Breedte (mm)	Hoogte (mm)	Prijs p/s (€)	Kortingsgroep
GHAJOO102250075		225	75	151	BA10
GHAJOO102250125		225	125	171	BA10
GHAJOO102250225		225	225	210	BA10
GHAJOO103250075		325	75	166	BA10
GHAJOO103250125		325	125	190	BA10
GHAJOO103250175		325	175	213	BA10
GHAJOO103250225		325	225	248	BA10
GHAJOO103250325		325	325	318	BA10
GHAJOO104250075		425	75	181	BA10
GHAJOO104250125		425	125	221	BA10
GHAJOO104250175		425	175	250	BA10
GHAJOO104250225		425	225	287	BA10
GHAJOO104250325		425	325	364	BA10
GHAJOO105250075		525	75	202	BA10
GHAJOO105250125		525	125	243	BA10
GHAJOO105250175		525	175	289	BA10
GHAJOO105250225		525	225	318	BA10
GHAJOO105250325		525	325	415	BA10
GHAJOO106250075		625	75	229	BA10
GHAJOO106250125		625	125	276	BA10
GHAJOO106250175		625	175	319	BA10
GHAJOO106250225		625	225	372	BA10
GHAJOO106250325		625	325	463	BA10
GHAJOO108250075		825	75	299	BA10
GHAJOO108250125		825	125	326	BA10
GHAJOO108250175		825	175	379	BA10
GHAJOO108250225		825	225	454	BA10
GHAJOO108250325		825	325	589	BA10
GHAJOO110250075		1025	75	351	BA10
GHAJOO110250125		1025	125	382	BA10

Wandroosters, hooginducerend, dubbel instelbaar, deflectrol en volumeregelaar

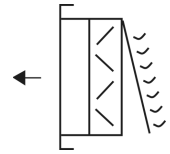

Artikelcode	GTIN	Breedte (mm)	Hoogte (mm)	Prijs p/s (€)	Kortingsgroep
GHAJOO110250175		1025	175	457	BA10
GHAJOO110250225		1025	225	543	BA10
GHAJOO110250325		1025	325	713	BA10
GHAJOO112250075		1225	75	413	BA10
GHAJOO112250125		1225	125	446	BA10
GHAJOO112250175		1225	175	529	BA10
GHAJOO112250225		1225	225	635	BA10
GHAJOO112250325		1225	325	837	BA10
GHAJOO402250075	8719101083905	225	75	129	BA01
GHAJOO402250125	8719101083912	225	125	147	BA01
GHAJOO402250225	8719101166714	225	225	180	BA01
GHAJOO403250075	8719101083929	325	75	143	BA01
GHAJOO403250125	8719101083936	325	125	168	BA01
GHAJOO403250175	8719101083943	325	175	188	BA01
GHAJOO403250225	8719101083950	325	225	218	BA01
GHAJOO403250325	8719101166721	325	325	285	BA01
GHAJOO404250075	8719101083967	425	75	158	BA01
GHAJOO404250125	8719101083974	425	125	197	BA01
GHAJOO404250175	8719101083981	425	175	221	BA01
GHAJOO404250225	8719101083998	425	225	256	BA01
GHAJOO404250325	8719101084001	425	325	332	BA01
GHAJOO405250075	8719101084018	525	75	176	BA01
GHAJOO405250125	8719101084025	525	125	218	BA01
GHAJOO405250175	8719101084032	525	175	258	BA01
GHAJOO405250225	8719101084049	525	225	284	BA01
GHAJOO405250325	8719101084056	525	325	379	BA01
GHAJOO406250075	8719101084063	625	75	200	BA01
GHAJOO406250125	8719101084070	625	125	245	BA01
GHAJOO406250175	8719101084087	625	175	286	BA01
GHAJOO406250225	8719101084094	625	225	332	BA01

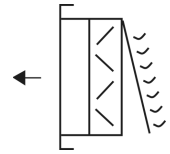

Artikelcode	GTIN	Breedte (mm)	Hoogte (mm)	Prijs p/s (€)	Kortingsgroep
GHAJOO406250325	8719101084100	625	325	424	BA01
GHAJOO408250075	8719101166677	825	75	265	BA01
GHAJOO408250125	8719101084117	825	125	292	BA01
GHAJOO408250175	8719101084124	825	175	342	BA01
GHAJOO408250225	8719101084131	825	225	406	BA01
GHAJOO408250325	8719101084148	825	325	540	BA01
GHAJOO410250075	8719101166684	1025	75	312	BA01
GHAJOO410250125	8719101084155	1025	125	345	BA01
GHAJOO410250175	8719101084162	1025	175	415	BA01
GHAJOO410250225	8719101084179	1025	225	489	BA01
GHAJOO410250325	8719101084186	1025	325	658	BA01
GHAJOO412250075	8719101166691	1225	75	368	BA01
GHAJOO412250125	8719101166707	1225	125	402	BA01
GHAJOO412250175	8719101084193	1225	175	475	BA01
GHAJOO412250225	8719101084209	1225	225	568	BA01
GHAJOO412250325	8719101084216	1225	325	772	BA01

## OPMERKINGEN

1. Voor nadere toelichting op de bovengenoemde kortingsgroep verwijzen wij naar de indexpagina's van deze prijslijst.
2. Netto toeslag voor nader te bepalen RAL kleur- of glansgraad (zijnde niet standaard) bedraagt €150,- per levering per afwerking.
3. Overige afmetingen op aanvraag.
4. Voor niet-standaard afmetingen geldt prijs eerstvolgende standaard afmeting **+20%** (bij afname  $\geq 25$  stuks). De prijs bij kleinere aantallen is in overleg te bepalen.
5. De deflectrol wordt in verband met montage (derden) los meegeleverd.
6. Sparingsmaat=roosterafmeting.
7. Meerprijs schroefgaten €9,- bruto.
8. Meerprijs filterhouder €14,- bruto.
9. Bestelvoorbeeld: .....-breedte-hoogte (in mm) = GHAJOO4-0325-0125.

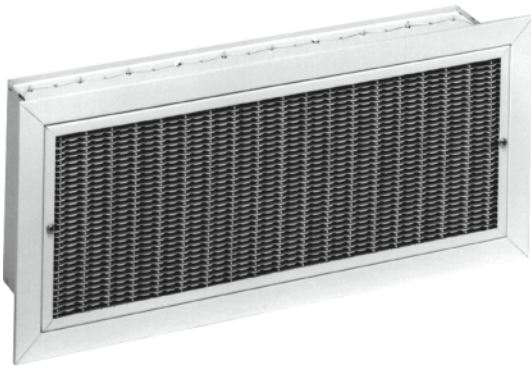

Dubbel instelbaar toevoer- of retourrooster geschikt voor wand- of kanaalmontage. Door de hooginducerende werking kan het rooster worden toegepast voor de toevoer van gekoelde of verwarmde lucht met een groot temperatuurverschil ten opzichte van de gemiddelde ruimtetemperatuur. Het rooster heeft een grote vrije doorlaat (83%), waardoor relatief kleine roosterafmetingen voor grote luchthoeveelheden toegepast kunnen worden. Voorzien van volumeregelaar.

[PRODUCTSHEET >](#)

## BESTELSLEUTEL

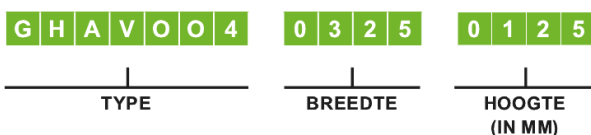

### 1 Productgroep

G wand- en kanaalroosters

### 2 Frame

A U-profiel, 22 mm breed

H geëxtrudeerd aluminium frame, 25 mm breed, uitneembaar binnenwerk

### 3 Binnenwerk, functie

A toevoer, hooginducerend, dubbel instelbaar, geprofileerde schoepen vrije doorlaat 83% (ook voor retour toepasbaar)

### 4 Accessoires (1)

O standaard, met 5° deflectie

V volumeregelaar

D deflectrol (15°)

J deflectrol (15°) en volumeregelaar (D+V)

### 5 Accessoires (2)

O zonder accessoires

A filterhouder t.b.v. 25 mm dik filter (alleen mogelijk met H-flens)

### 6 Montage

O standaard montage

S schroefgaten

### 7 Kleurafwerking

4 wit, RAL 9010 (standaard)

1 nader te bepalen RAL kleur- of glansgraadafwerking (meerprijs)

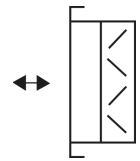

Artikelcode	GTIN	Breedte (mm)	Hoogte (mm)	Prijs p/s (€)	Kortingsgroep
GHAVOO102250075		225	75	123	BA10
GHAVOO102250125		225	125	135	BA10
GHAVOO102250225		225	225	177	BA10
GHAVOO103250075		325	75	131	BA10
GHAVOO103250125		325	125	152	BA10
GHAVOO103250175		325	175	175	BA10
GHAVOO103250225		325	225	196	BA10
GHAVOO103250325		325	325	267	BA10
GHAVOO104250075		425	75	141	BA10
GHAVOO104250125		425	125	169	BA10
GHAVOO104250175		425	175	201	BA10
GHAVOO104250225		425	225	228	BA10
GHAVOO104250325		425	325	289	BA10
GHAVOO105250075		525	75	165	BA10
GHAVOO105250125		525	125	187	BA10
GHAVOO105250175		525	175	235	BA10
GHAVOO105250225		525	225	261	BA10
GHAVOO105250325		525	325	329	BA10
GHAVOO106250075		625	75	184	BA10
GHAVOO106250125		625	125	215	BA10
GHAVOO106250175		625	175	256	BA10
GHAVOO106250225		625	225	289	BA10
GHAVOO106250325		625	325	368	BA10
GHAVOO108250075		825	75	256	BA10
GHAVOO108250125		825	125	250	BA10
GHAVOO108250175		825	175	302	BA10
GHAVOO108250225		825	225	351	BA10
GHAVOO108250325		825	325	467	BA10
GHAVOO110250075		1025	75	305	BA10
GHAVOO110250125		1025	125	294	BA10

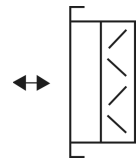

Artikelcode	GTIN	Breedte (mm)	Hoogte (mm)	Prijs p/s (€)	Kortingsgroep
GHAVOO110250175		1025	175	372	BA10
GHAVOO110250225		1025	225	427	BA10
GHAVOO110250325		1025	325	567	BA10
GHAVOO112250075		1225	75	358	BA10
GHAVOO112250125		1225	125	340	BA10
GHAVOO112250175		1225	175	425	BA10
GHAVOO112250225		1225	225	497	BA10
GHAVOO112250325		1225	325	664	BA10
GHAVOO402250075	8719101084544	225	75	<b>101</b>	BA01
GHAVOO402250125	8719101084551	225	125	<b>113</b>	BA01
GHAVOO402250225	8719101166653	225	225	146	BA01
GHAVOO403250075	8719101084568	325	75	<b>109</b>	BA01
GHAVOO403250125	8719101084575	325	125	<b>129</b>	BA01
GHAVOO403250175	8719101084582	325	175	151	BA01
GHAVOO403250225	8719101084599	325	225	<b>166</b>	BA01
GHAVOO403250325	8719101166660	325	325	234	BA01
GHAVOO404250075	8719101084605	425	75	<b>117</b>	BA01
GHAVOO404250125	8719101084612	425	125	<b>144</b>	BA01
GHAVOO404250175	8719101084629	425	175	172	BA01
GHAVOO404250225	8719101084636	425	225	<b>197</b>	BA01
GHAVOO404250325	8719101084643	425	325	258	BA01
GHAVOO405250075	8719101084650	525	75	<b>139</b>	BA01
GHAVOO405250125	8719101084667	525	125	<b>161</b>	BA01
GHAVOO405250175	8719101084674	525	175	203	BA01
GHAVOO405250225	8719101084681	525	225	<b>227</b>	BA01
GHAVOO405250325	8719101084698	525	325	293	BA01
GHAVOO406250075	8719101084704	625	75	<b>156</b>	BA01
GHAVOO406250125	8719101084711	625	125	<b>186</b>	BA01
GHAVOO406250175	8719101084728	625	175	222	BA01
GHAVOO406250225	8719101084735	625	225	<b>250</b>	BA01



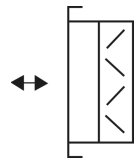

Artikelcode	GTIN	Breedte (mm)	Hoogte (mm)	Prijs p/s (€)	Kortingsgroep
GHAVOO406250325	8719101084742	625	325	330	BA01
GHAVOO408250075	8719101166615	825	75	222	BA01
GHAVOO408250125	8719101084759	825	125	217	BA01
GHAVOO408250175	8719101084766	825	175	262	BA01
GHAVOO408250225	8719101084773	825	225	303	BA01
GHAVOO408250325	8719101084780	825	325	417	BA01
GHAVOO410250075	8719101166622	1025	75	264	BA01
GHAVOO410250125	8719101084797	1025	125	258	BA01
GHAVOO410250175	8719101084803	1025	175	327	BA01
GHAVOO410250225	8719101084810	1025	225	373	BA01
GHAVOO410250325	8719101084827	1025	325	512	BA01
GHAVOO412250075	8719101166639	1225	75	314	BA01
GHAVOO412250125	8719101166646	1225	125	294	BA01
GHAVOO412250175	8719101084834	1225	175	372	BA01
GHAVOO412250225	8719101084841	1225	225	430	BA01
GHAVOO412250325	8719101084858	1225	325	598	BA01

## OPMERKINGEN

- Artikelen waarvan de prijzen zijn vetgedrukt, zijn uit voorraad leverbaar.**
- Voor nadere toelichting op de bovengenoemde kortingsgroep verwijzen wij naar de indexpagina's van deze prijslijst.
- Netto toeslag voor nader te bepalen RAL kleur- of glansgraad (zijnde niet standaard) bedraagt €150,- per levering per afwerking.
- Overige afmetingen op aanvraag.
- Voor niet-standaard afmetingen geldt prijs eerstopvolgende standaard afmeting **+20%** (bij afname  $\geq 25$  stuks). De prijs bij kleinere aantallen is in overleg te bepalen.
- Sparingsmaat=roosterafmeting.
- Meerprijs schroefgaten €9,- bruto.
- Meerprijs filterhouder €14,- bruto.
- Bestelvoorbeeld: .....-breedte-hoogte (in mm) = GHAVOO4-0325-0125.

Wand- en kanaalroosters, gladde schoepen, dubbel instelbaar

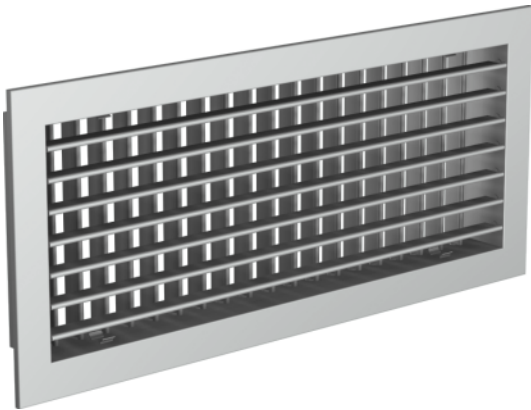

Toevoer- of retourrooster geschikt voor wand- of kanaalmontage. Voorzien van dubbel instelbare schoepen (afstand 20 mm). Standaard vervaardigd uit naturel geanodiseerd aluminium (no. 9).

[PRODUCTSHEET >](#)

## BESTELSLEUTEL

<b>G K B V O O 9</b>	<b>0 4 2 5</b>	<b>0 1 2 5</b>
TYPE	BREEDTE	HOOGTE (IN MM)

### 1 Productgroep

G wand- en kanaalroosters

### 2 Frame

K geëxtrudeerd aluminium frame, 25 mm breed, niet-uitneembaar binnenwerk

### 3 Binnenwerk, functie

B dubbel-instelbare gladde schoepen, horizontaal voor, verticaal achter, schoepafstand 20 mm

D dubbel-instelbare gladde schoepen, verticaal voor, horizontaal achter, schoepafstand 20 mm

M enkel-instelbare horizontale, gladde schoepen, schoepafstand 20 mm

N enkel-instelbare verticale, gladde schoepen, schoepafstand 20 mm

### 4 Accessoires (1)

O geen accessoires

V volumeregelaar

D deflectrol (15°)

J deflectrol (15°) en volumeregelaar (D+V)

### 5 Accessoires (2)

O geen accessoires

### 6 Montage

O klemveren (standaard)

S flens voorzien van schroefgaten

### 7 Kleurafwerking

4 wit, RAL 9010 (meerprijs)

9 naturel geanodiseerd aluminium (standaard)

1 nader te bepalen RAL kleur- of glansgraadafwerking (meerprijs)

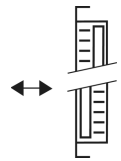

Artikelcode	GTIN	Breedte (mm)	Hoogte (mm)	Prijs p/s (€)	Kortingsgroep
GKBOOO902000100	8719101086982	200	100	39	BA01
GKBOOO902000150	8719101086999	200	150	45	BA01
GKBOOO902000200	8719101087002	200	200	50	BA01
GKBOOO902250075	8719101087019	225	75	36	BA01
GKBOOO902250125	8719101087026	225	125	40	BA01
GKBOOO902250225	8719101087033	225	225	50	BA01
GKBOOO903000100	8719101087040	300	100	48	BA01
GKBOOO903000150	8719101087057	300	150	57	BA01
GKBOOO903000200	8719101087064	300	200	64	BA01
GKBOOO903000300	8719101087071	300	300	79	BA01
GKBOOO903250075	8719101087088	325	75	41	BA01
GKBOOO903250125	8719101087095	325	125	48	BA01
GKBOOO903250225	8719101087101	325	225	64	BA01
GKBOOO903250325	8719101087118	325	325	77	BA01
GKBOOO904000100	8719101087125	400	100	57	BA01
GKBOOO904000150	8719101087132	400	150	66	BA01
GKBOOO904000200	8719101087149	400	200	76	BA01
GKBOOO904000300	8719101087156	400	300	93	BA01
GKBOOO904000400	8719101087163	400	400	113	BA01
GKBOOO904250075	8719101087170	425	75	49	BA01
GKBOOO904250125	8719101087187	425	125	57	BA01
GKBOOO904250225	8719101087194	425	225	76	BA01
GKBOOO904250325	8719101087200	425	325	93	BA01
GKBOOO904250425	8719101087217	425	425	113	BA01
GKBOOO905000100	8719101087224	500	100	66	BA01
GKBOOO905000150	8719101087231	500	150	76	BA01
GKBOOO905000200	8719101087248	500	200	87	BA01
GKBOOO905000300	8719101087255	500	300	109	BA01
GKBOOO905000400	8719101087262	500	400	130	BA01
GKBOOO905000500	8719101087279	500	500	154	BA01

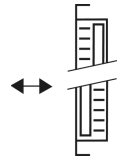

Artikelcode	GTIN	Breedte (mm)	Hoogte (mm)	Prijs p/s (€)	Kortingsgroep
GKBOOO905250075	8719101087286	525	75	57	BA01
GKBOOO905250125	8719101087293	525	125	66	BA01
GKBOOO905250225	8719101087309	525	225	87	BA01
GKBOOO905250325	8719101087316	525	325	109	BA01
GKBOOO905250425	8719101087323	525	425	130	BA01
GKBOOO905250525	8719101087330	525	525	154	BA01
GKBOOO906000100	8719101087347	600	100	77	BA01
GKBOOO906000150	8719101087354	600	150	89	BA01
GKBOOO906000200	8719101087361	600	200	103	BA01
GKBOOO906000300	8719101087378	600	300	130	BA01
GKBOOO906000400	8719101087385	600	400	157	BA01
GKBOOO906000500	8719101087392	600	500	181	BA01
GKBOOO906250075	8719101087408	625	75	77	BA01
GKBOOO906250125	8719101087415	625	125	89	BA01
GKBOOO906250225	8719101087422	625	225	103	BA01
GKBOOO906250325	8719101087439	625	325	156	BA01
GKBOOO906250425	8719101087446	625	425	175	BA01
GKBOOO906250525	8719101087453	625	525	181	BA01
GKBOOO908000100	8719101087460	800	100	93	BA01
GKBOOO908000150	8719101087477	800	150	112	BA01
GKBOOO908000200	8719101087484	800	200	126	BA01
GKBOOO908000300	8719101087491	800	300	160	BA01
GKBOOO908000400	8719101087507	800	400	189	BA01
GKBOOO908000500	8719101087514	800	500	225	BA01
GKBOOO908250075	8719101087521	825	75	80	BA01
GKBOOO908250125	8719101087538	825	125	93	BA01
GKBOOO908250225	8719101087545	825	225	126	BA01
GKBOOO908250325	8719101087552	825	325	160	BA01
GKBOOO908250425	8719101087569	825	425	189	BA01
GKBOOO908250525	8719101087576	825	525	225	BA01

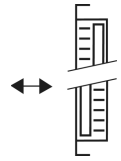

Artikelcode	GTIN	Breedte (mm)	Hoogte (mm)	Prijs p/s (€)	Kortingsgroep
GKBOOO910000100	8719101087583	1000	100	112	BA01
GKBOOO910000150	8719101087590	1000	150	130	BA01
GKBOOO910000200	8719101087606	1000	200	150	BA01
GKBOOO910000300	8719101087613	1000	300	186	BA01
GKBOOO910000400	8719101087620	1000	400	227	BA01
GKBOOO910000500	8719101087637	1000	500	264	BA01
GKBOOO910250075	8719101087644	1025	75	93	BA01
GKBOOO910250125	8719101087651	1025	125	112	BA01
GKBOOO910250225	8719101087668	1025	225	150	BA01
GKBOOO910250325	8719101087675	1025	325	186	BA01
GKBOOO910250425	8719101087682	1025	425	227	BA01
GKBOOO910250525	8719101087699	1025	525	264	BA01
GKBOOO912000100	8719101087705	1200	100	125	BA01
GKBOOO912000150	8719101087712	1200	150	144	BA01
GKBOOO912000200	8719101087729	1200	200	167	BA01
GKBOOO912000300	8719101087736	1200	300	208	BA01
GKBOOO912000400	8719101087743	1200	400	255	BA01
GKBOOO912000500	8719101087750	1200	500	294	BA01
GKBOOO912250075	8719101087767	1225	75	103	BA01
GKBOOO912250125	8719101087774	1225	125	121	BA01
GKBOOO912250225	8719101087781	1225	225	166	BA01
GKBOOO912250325	8719101087798	1225	325	208	BA01
GKBOOO912250425	8719101087804	1225	425	255	BA01
GKBOOO912250525	8719101087811	1225	525	307	BA01

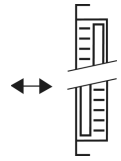

Artikelcode	GTIN	Breedte (mm)	Hoogte (mm)	Prijs p/s (€)	Kortingsgroep
-------------	------	--------------	-------------	---------------	---------------

## OPMERKINGEN

1. Voor nadere toelichting op de bovengenoemde kortingsgroep verwijzen wij naar de indexpagina's van deze prijslijst.
2. Netto toeslag voor nader te bepalen RAL kleur- of glansgraad (zijnde niet standaard) bedraagt €150,- per levering per afwerking.
3. Uitvoering GKD zelfde prijsstelling.
4. Overige afmetingen op aanvraag.
5. Voor niet-standaard afmetingen geldt prijs eerstvolgende standaard afmeting **+20%**.
6. De deflectrol wordt in verband met montage (derden) los meegeleverd, klik hier voor meer informatie.
7. Sparingsmaat=roosterafmeting.
8. Meerprijs voor uitvoering in andere RAL kleur **+30%**.
9. Bestelvoorbeeld: .....-breedte-hoogte (in mm) = GKBO009-0200-0150.

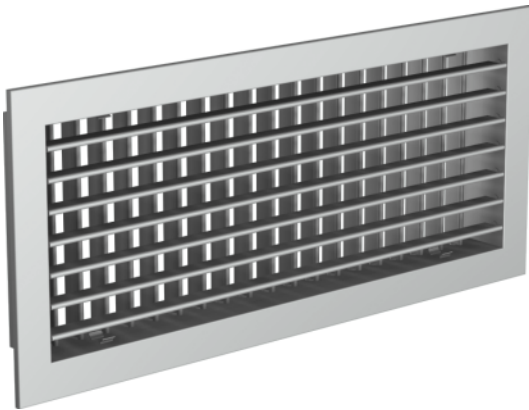

Toevoer- of retourrooster geschikt voor wand- of kanaalmontage. Voorzien van dubbel instelbare schoepen (afstand 20 mm). Standaard vervaardigd uit naturel geanodiseerd aluminium (no. 9). Voorzien van volumeregelaar.

**PRODUCTSHEET >**

## BESTELSLEUTEL

<b>G K B V O O 9</b>	<b>0 4 2 5</b>	<b>0 1 2 5</b>
TYPE	BREEDTE	HOOGTE (IN MM)

### 1 Productgroep

G wand- en kanaalroosters

### 2 Frame

K geëxtrudeerd aluminium frame, 25 mm breed, niet-uitneembaar binnenwerk

### 3 Binnenwerk, functie

B dubbel-instelbare gladde schoepen, horizontaal voor, verticaal achter, schoepafstand 20 mm

D dubbel-instelbare gladde schoepen, verticaal voor, horizontaal achter, schoepafstand 20 mm

M enkel-instelbare horizontale, gladde schoepen, schoepafstand 20 mm

N enkel-instelbare verticale, gladde schoepen, schoepafstand 20 mm

### 4 Accessoires (1)

O geen accessoires

V volumeregelaar

D deflectrol (15°)

J deflectrol (15°) en volumeregelaar (D+V)

### 5 Accessoires (2)

O geen accessoires

### 6 Montage

O klemveren (standaard)

S flens voorzien van schroefgaten

### 7 Kleurafwerking

4 wit, RAL 9010 (meerprijs)

9 naturel geanodiseerd aluminium (standaard)

1 nader te bepalen RAL kleur- of glansgraadafwerking (meerprijs)

Wand- en kanaalroosters, gladde schoepen, dubbel instelbaar, volumeregelaar

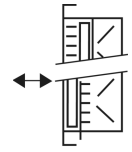

Artikelcode	GTIN	Breedte (mm)	Hoogte (mm)	Prijs p/s (€)	Kortingsgroep
GKBVOO902000100	8719101088665	200	100	62	BA01
GKBVOO902000150	8719101088672	200	150	69	BA01
GKBVOO902000200	8719101088689	200	200	77	BA01
GKBVOO902250075	8719101088696	225	75	54	BA01
GKBVOO902250125	8719101088702	225	125	62	BA01
GKBVOO902250225	8719101088719	225	225	76	BA01
GKBVOO903000100	8719101088726	300	100	71	BA01
GKBVOO903000150	8719101088733	300	150	80	BA01
GKBVOO903000200	8719101088740	300	200	89	BA01
GKBVOO903000300	8719101088757	300	300	106	BA01
GKBVOO903250075	8719101088764	325	75	64	BA01
GKBVOO903250125	8719101088771	325	125	71	BA01
GKBVOO903250225	8719101088788	325	225	89	BA01
GKBVOO903250325	8719101088795	325	325	106	BA01
GKBVOO904000100	8719101088801	400	100	89	BA01
GKBVOO904000150	8719101088818	400	150	100	BA01
GKBVOO904000200	8719101088825	400	200	114	BA01
GKBVOO904000300	8719101088832	400	300	135	BA01
GKBVOO904000400	8719101088849	400	400	161	BA01
GKBVOO904250075	8719101088856	425	75	79	BA01
GKBVOO904250125	8719101088863	425	125	89	BA01
GKBVOO904250225	8719101088870	425	225	114	BA01
GKBVOO904250325	8719101088887	425	325	135	BA01
GKBVOO904250425	8719101088894	425	425	161	BA01
GKBVOO905000100	8719101088900	500	100	101	BA01
GKBVOO905000150	8719101088917	500	150	115	BA01
GKBVOO905000200	8719101088924	500	200	130	BA01
GKBVOO905000300	8719101088931	500	300	160	BA01
GKBVOO905000400	8719101088948	500	400	184	BA01
GKBVOO905000500	8719101088955	500	500	215	BA01



Wand- en kanaalroosters, gladde schoepen, dubbel instelbaar, volumeregelaar

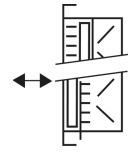

Artikelcode	GTIN	Breedte (mm)	Hoogte (mm)	Prijs p/s (€)	Kortingsgroep
GKBVOO905250075	8719101088962	525	75	91	BA01
GKBVOO905250125	8719101088979	525	125	101	BA01
GKBVOO905250225	8719101088986	525	225	130	BA01
GKBVOO905250325	8719101088993	525	325	160	BA01
GKBVOO905250425	8719101089006	525	425	184	BA01
GKBVOO905250525	8719101089013	525	525	215	BA01
GKBVOO906000100	8719101089020	600	100	120	BA01
GKBVOO906000150	8719101089037	600	150	133	BA01
GKBVOO906000200	8719101089044	600	200	156	BA01
GKBVOO906000300	8719101089051	600	300	186	BA01
GKBVOO906000400	8719101089068	600	400	222	BA01
GKBVOO906000500	8719101089075	600	500	256	BA01
GKBVOO906250075	8719101089082	625	75	116	BA01
GKBVOO906250125	8719101089099	625	125	130	BA01
GKBVOO906250225	8719101089105	625	225	156	BA01
GKBVOO906250325	8719101089112	625	325	213	BA01
GKBVOO906250425	8719101089129	625	425	242	BA01
GKBVOO906250525	8719101089136	625	525	256	BA01
GKBVOO908000100	8719101089143	800	100	146	BA01
GKBVOO908000150	8719101089150	800	150	167	BA01
GKBVOO908000200	8719101089167	800	200	188	BA01
GKBVOO908000300	8719101089174	800	300	232	BA01
GKBVOO908000400	8719101089181	800	400	274	BA01
GKBVOO908000500	8719101089198	800	500	319	BA01
GKBVOO908250075	8719101089204	825	75	129	BA01
GKBVOO908250125	8719101089211	825	125	146	BA01
GKBVOO908250225	8719101089228	825	225	188	BA01
GKBVOO908250325	8719101089235	825	325	232	BA01
GKBVOO908250425	8719101089242	825	425	274	BA01
GKBVOO908250525	8719101089259	825	525	319	BA01

Wand- en kanaalroosters, gladde schoepen, dubbel instelbaar, volumeregelaar

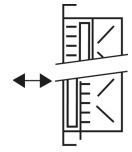

Artikelcode	GTIN	Breedte (mm)	Hoogte (mm)	Prijs p/s (€)	Kortingsgroep
GKBVOO910000100	8719101089266	1000	100	173	BA01
GKBVOO910000150	8719101089273	1000	150	201	BA01
GKBVOO910000200	8719101089280	1000	200	226	BA01
GKBVOO910000300	8719101089297	1000	300	277	BA01
GKBVOO910000400	8719101089303	1000	400	329	BA01
GKBVOO910000500	8719101089310	1000	500	384	BA01
GKBVOO910250075	8719101089327	1025	75	154	BA01
GKBVOO910250125	8719101089334	1025	125	173	BA01
GKBVOO910250225	8719101089341	1025	225	226	BA01
GKBVOO910250325	8719101089358	1025	325	277	BA01
GKBVOO910250425	8719101089365	1025	425	329	BA01
GKBVOO910250525	8719101089372	1025	525	384	BA01
GKBVOO912000100	8719101089389	1200	100	198	BA01
GKBVOO912000150	8719101089396	1200	150	227	BA01
GKBVOO912000200	8719101089402	1200	200	256	BA01
GKBVOO912000300	8719101089419	1200	300	315	BA01
GKBVOO912000400	8719101089426	1200	400	374	BA01
GKBVOO912000500	8719101089433	1200	500	435	BA01
GKBVOO912250075	8719101089440	1225	75	172	BA01
GKBVOO912250125	8719101089457	1225	125	196	BA01
GKBVOO912250225	8719101089464	1225	225	243	BA01
GKBVOO912250325	8719101089471	1225	325	315	BA01
GKBVOO912250425	8719101089488	1225	425	374	BA01
GKBVOO912250525	8719101089495	1225	525	447	BA01

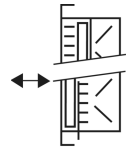

Artikelcode	GTIN	Breedte (mm)	Hoogte (mm)	Prijs p/s (€)	Kortingsgroep
-------------	------	--------------	-------------	---------------	---------------

## OPMERKINGEN

1. Voor nadere toelichting op de bovengenoemde kortingsgroep verwijzen wij naar de indexpagina's van deze prijslijst.
2. Netto toeslag voor nader te bepalen RAL kleur- of glansgraad (zijnde niet standaard) bedraagt €150,- per levering per afwerking.
3. Uitvoering GKD zelfde prijsstelling.
4. Overige afmetingen op aanvraag.
5. Voor niet-standaard afmetingen geldt prijs eerstvolgende standaard afmeting **+20%**.
6. De deflectrol wordt in verband met montage (derden) los meegeleverd, klik hier voor meer informatie.
7. Sparingsmaat=roosterafmeting.
8. Meerprijs voor uitvoering in andere RAL kleur **+20%**.
9. Bestelvoorbeeld: .....-breedte-hoogte (in mm) = GKBVOO9-0200-0150.

Wand- en kanaalroosters, gladde schoepen, enkel instelbaar

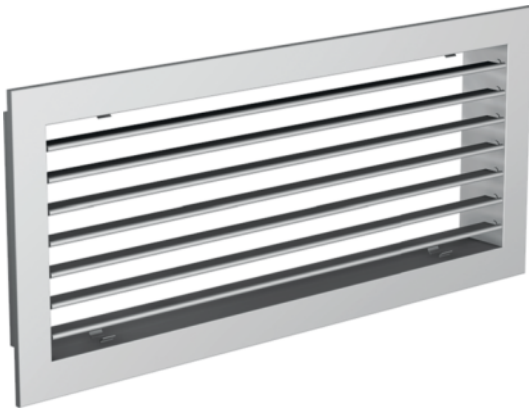

Toevoer- of retourrooster geschikt voor wand- of kanaalmontage. Voorzien van enkel instelbare schoepen (afstand 20 mm). Standaard vervaardigd uit naturel geanodiseerd aluminium (no. 9).

[PRODUCTSHEET >](#)

## BESTELSLEUTEL

<b>G K B V O O 9</b>	<b>0 4 2 5</b>	<b>0 1 2 5</b>
TYPE	BREEDTE	HOOGTE (IN MM)

### 1 Productgroep

G wand- en kanaalroosters

### 2 Frame

K geëxtrudeerd aluminium frame, 25 mm breed, niet-uitneembaar binnenwerk

### 3 Binnenwerk, functie

B dubbel-instelbare gladde schoepen, horizontaal voor, verticaal achter, schoepafstand 20 mm

D dubbel-instelbare gladde schoepen, verticaal voor, horizontaal achter, schoepafstand 20 mm

M enkel-instelbare horizontale, gladde schoepen, schoepafstand 20 mm

N enkel-instelbare verticale, gladde schoepen, schoepafstand 20 mm

### 4 Accessoires (1)

O geen accessoires

V volumeregelaar

D deflectrol (15°)

J deflectrol (15°) en volumeregelaar (D+V)

### 5 Accessoires (2)

O geen accessoires

### 6 Montage

O klemveren (standaard)

S flens voorzien van schroefgaten

### 7 Kleurafwerking

4 wit, RAL 9010 (meerprijs)

9 naturel geanodiseerd aluminium (standaard)

1 nader te bepalen RAL kleur- of glansgraadafwerking (meerprijs)

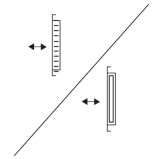

Artikelcode	GTIN	Breedte (mm)	Hoogte (mm)	Prijs p/s (€)	Kortingsgroep
GKMOOO902000100	8719101093706	200	100	32	BA01
GKMOOO902000150	8719101093713	200	150	35	BA01
GKMOOO902000200	8719101093720	200	200	38	BA01
GKMOOO902250075	8719101093737	225	75	27	BA01
GKMOOO902250125	8719101093744	225	125	32	BA01
GKMOOO902250225	8719101093751	225	225	38	BA01
GKMOOO903000100	8719101093768	300	100	34	BA01
GKMOOO903000150	8719101093775	300	150	38	BA01
GKMOOO903000200	8719101093782	300	200	41	BA01
GKMOOO903000300	8719101093799	300	300	52	BA01
GKMOOO903250075	8719101093805	325	75	30	BA01
GKMOOO903250125	8719101093812	325	125	34	BA01
GKMOOO903250225	8719101093829	325	225	41	BA01
GKMOOO903250325	8719101093836	325	325	52	BA01
GKMOOO904000100	8719101093843	400	100	36	BA01
GKMOOO904000150	8719101093850	400	150	40	BA01
GKMOOO904000200	8719101093867	400	200	48	BA01
GKMOOO904000300	8719101093874	400	300	61	BA01
GKMOOO904000400	8719101093881	400	400	73	BA01
GKMOOO904250075	8719101093898	425	75	34	BA01
GKMOOO904250125	8719101093904	425	125	36	BA01
GKMOOO904250225	8719101093911	425	225	48	BA01
GKMOOO904250325	8719101093928	425	325	61	BA01
GKMOOO904250425	8719101093935	425	425	73	BA01
GKMOOO905000100	8719101093942	500	100	39	BA01
GKMOOO905000150	8719101093959	500	150	43	BA01
GKMOOO905000200	8719101093966	500	200	52	BA01
GKMOOO905000300	8719101093973	500	300	67	BA01
GKMOOO905000400	8719101093980	500	400	79	BA01
GKMOOO905000500	8719101093997	500	500	92	BA01

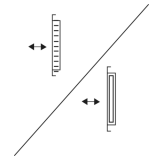

Artikelcode	GTIN	Breedte (mm)	Hoogte (mm)	Prijs p/s (€)	Kortingsgroep
GKMOOO905250075	8719101094000	525	75	35	BA01
GKMOOO905250125	8719101094017	525	125	39	BA01
GKMOOO905250225	8719101094024	525	225	52	BA01
GKMOOO905250325	8719101094031	525	325	67	BA01
GKMOOO905250425	8719101094048	525	425	79	BA01
GKMOOO905250525	8719101094055	525	525	92	BA01
GKMOOO906000100	8719101094062	600	100	45	BA01
GKMOOO906000150	8719101094079	600	150	52	BA01
GKMOOO906000200	8719101094086	600	200	62	BA01
GKMOOO906000300	8719101094093	600	300	79	BA01
GKMOOO906000400	8719101094109	600	400	93	BA01
GKMOOO906000500	8719101094116	600	500	112	BA01
GKMOOO906250075	8719101094123	625	75	40	BA01
GKMOOO906250125	8719101094130	625	125	50	BA01
GKMOOO906250225	8719101094147	625	225	62	BA01
GKMOOO906250325	8719101094154	625	325	81	BA01
GKMOOO906250425	8719101094161	625	425	95	BA01
GKMOOO906250525	8719101094178	625	525	112	BA01
GKMOOO908000100	8719101094185	800	100	52	BA01
GKMOOO908000150	8719101094192	800	150	61	BA01
GKMOOO908000200	8719101094208	800	200	73	BA01
GKMOOO908000300	8719101094215	800	300	91	BA01
GKMOOO908000400	8719101094222	800	400	112	BA01
GKMOOO908000500	8719101094239	800	500	130	BA01
GKMOOO908250075	8719101094246	825	75	43	BA01
GKMOOO908250125	8719101094253	825	125	52	BA01
GKMOOO908250225	8719101094260	825	225	73	BA01
GKMOOO908250325	8719101094277	825	325	91	BA01
GKMOOO908250425	8719101094284	825	425	112	BA01
GKMOOO908250525	8719101094291	825	525	130	BA01

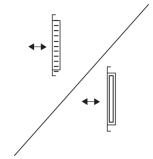

Artikelcode	GTIN	Breedte (mm)	Hoogte (mm)	Prijs p/s (€)	Kortingsgroep
GKMOOO910000100	8719101094307	1000	100	61	BA01
GKMOOO910000150	8719101094314	1000	150	71	BA01
GKMOOO910000200	8719101094321	1000	200	81	BA01
GKMOOO910000300	8719101094338	1000	300	105	BA01
GKMOOO910000400	8719101094345	1000	400	126	BA01
GKMOOO910000500	8719101094352	1000	500	150	BA01
GKMOOO910250075	8719101094369	1025	75	49	BA01
GKMOOO910250125	8719101094376	1025	125	61	BA01
GKMOOO910250225	8719101094383	1025	225	81	BA01
GKMOOO910250325	8719101094390	1025	325	105	BA01
GKMOOO910250425	8719101094406	1025	425	126	BA01
GKMOOO910250525	8719101094413	1025	525	150	BA01
GKMOOO912000100	8719101094420	1200	100	66	BA01
GKMOOO912000150	8719101094437	1200	150	79	BA01
GKMOOO912000200	8719101094444	1200	200	91	BA01
GKMOOO912000300	8719101094451	1200	300	116	BA01
GKMOOO912000400	8719101094468	1200	400	142	BA01
GKMOOO912000500	8719101094475	1200	500	168	BA01
GKMOOO912250075	8719101094482	1225	75	54	BA01
GKMOOO912250125	8719101094499	1225	125	66	BA01
GKMOOO912250225	8719101094505	1225	225	91	BA01
GKMOOO912250325	8719101094512	1225	325	116	BA01
GKMOOO912250425	8719101094529	1225	425	142	BA01
GKMOOO912250525	8719101094536	1225	525	174	BA01

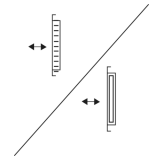

Artikelcode	GTIN	Breedte (mm)	Hoogte (mm)	Prijs p/s (€)	Kortingsgroep
-------------	------	--------------	-------------	---------------	---------------

## OPMERKINGEN

1. Voor nadere toelichting op de bovengenoemde kortingsgroep verwijzen wij naar de indexpagina's van deze prijslijst.
2. Netto toeslag voor nader te bepalen RAL kleur- of glansgraad (zijnde niet standaard) bedraagt €150,- per levering per afwerking.
3. Uitvoering GKN zelfde prijsstelling.
4. Overige afmetingen op aanvraag.
5. Voor niet-standaard afmetingen geldt prijs eerstvolgende standaard afmeting **+20%**.
6. De deflectrol wordt in verband met montage (derden) los meegeleverd, klik hier voor meer informatie.
7. Sparingsmaat=roosterafmeting.
8. Meerprijs voor uitvoering in andere RAL kleur **+50%**.
9. Bestelvoorbeeld: .....-breedte-hoogte (in mm) = GKMOOO9-0200-0150.



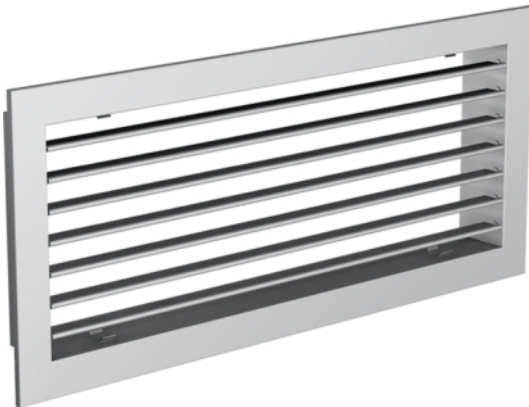

Toevoer- of retourrooster geschikt voor wand- of kanaalmontage. Voorzien van enkel instelbare schoepen (afstand 20 mm). Standaard vervaardigd uit naturel geanodiseerd aluminium (no. 9). Voorzien van volumeregelaar.

**PRODUCTSHEET >**

## BESTELSLEUTEL

<b>G K B V O O 9</b>	<b>0 4 2 5</b>	<b>0 1 2 5</b>
TYPE	BREEDTE	HOOGTE (IN MM)

### 1 Productgroep

G wand- en kanaalroosters

### 2 Frame

K geëxtrudeerd aluminium frame, 25 mm breed, niet-uitneembaar binnenwerk

### 3 Binnenwerk, functie

B dubbel-instelbare gladde schoepen, horizontaal voor, verticaal achter, schoepafstand 20 mm

D dubbel-instelbare gladde schoepen, verticaal voor, horizontaal achter, schoepafstand 20 mm

M enkel-instelbare horizontale, gladde schoepen, schoepafstand 20 mm

N enkel-instelbare verticale, gladde schoepen, schoepafstand 20 mm

### 4 Accessoires (1)

O geen accessoires

V volumeregelaar

D deflectrol (15°)

J deflectrol (15°) en volumeregelaar (D+V)

### 5 Accessoires (2)

O geen accessoires

### 6 Montage

O klemveren (standaard)

S flens voorzien van schroefgaten

### 7 Kleurafwerking

4 wit, RAL 9010 (meerprijs)

9 naturel geanodiseerd aluminium (standaard)

1 nader te bepalen RAL kleur- of glansgraadafwerking (meerprijs)

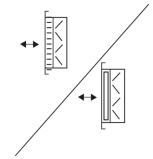

Artikelcode	GTIN	Breedte (mm)	Hoogte (mm)	Prijs p/s (€)	Kortingsgroep
GKMVOO902000100	8719101095380	200	100	50	BA01
GKMVOO902000150	8719101095397	200	150	57	BA01
GKMVOO902000200	8719101095403	200	200	64	BA01
GKMVOO902250075	8719101095410	225	75	48	BA01
GKMVOO902250125	8719101095427	225	125	50	BA01
GKMVOO902250225	8719101095434	225	225	64	BA01
GKMVOO903000100	8719101095441	300	100	54	BA01
GKMVOO903000150	8719101095458	300	150	62	BA01
GKMVOO903000200	8719101095465	300	200	69	BA01
GKMVOO903000300	8719101095472	300	300	81	BA01
GKMVOO903250075	8719101095489	325	75	49	BA01
GKMVOO903250125	8719101095496	325	125	54	BA01
GKMVOO903250225	8719101095502	325	225	69	BA01
GKMVOO903250325	8719101095519	325	325	81	BA01
GKMVOO904000100	8719101095526	400	100	69	BA01
GKMVOO904000150	8719101095533	400	150	76	BA01
GKMVOO904000200	8719101095540	400	200	85	BA01
GKMVOO904000300	8719101095557	400	300	103	BA01
GKMVOO904000400	8719101095564	400	400	120	BA01
GKMVOO904250075	8719101095571	425	75	62	BA01
GKMVOO904250125	8719101095588	425	125	69	BA01
GKMVOO904250225	8719101095595	425	225	85	BA01
GKMVOO904250325	8719101095601	425	325	103	BA01
GKMVOO904250425	8719101095618	425	425	120	BA01
GKMVOO905000100	8719101095625	500	100	76	BA01
GKMVOO905000150	8719101095632	500	150	84	BA01
GKMVOO905000200	8719101095649	500	200	95	BA01
GKMVOO905000300	8719101095656	500	300	116	BA01
GKMVOO905000400	8719101095663	500	400	135	BA01
GKMVOO905000500	8719101095670	500	500	157	BA01

Wand- en kanaalroosters, gladde schoepen, enkel instelbaar, volumeregelaar

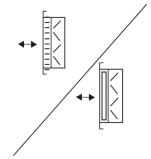

Artikelcode	GTIN	Breedte (mm)	Hoogte (mm)	Prijs p/s (€)	Kortingsgroep
GKMVOO905250075	8719101095687	525	75	69	BA01
GKMVOO905250125	8719101095694	525	125	76	BA01
GKMVOO905250225	8719101095700	525	225	95	BA01
GKMVOO905250325	8719101095717	525	325	116	BA01
GKMVOO905250425	8719101095724	525	425	135	BA01
GKMVOO905250525	8719101095731	525	525	157	BA01
GKMVOO906000100	8719101095748	600	100	89	BA01
GKMVOO906000150	8719101095755	600	150	100	BA01
GKMVOO906000200	8719101095762	600	200	114	BA01
GKMVOO906000300	8719101095779	600	300	135	BA01
GKMVOO906000400	8719101095786	600	400	161	BA01
GKMVOO906000500	8719101095793	600	500	183	BA01
GKMVOO906250075	8719101095809	625	75	80	BA01
GKMVOO906250125	8719101095816	625	125	93	BA01
GKMVOO906250225	8719101095823	625	225	114	BA01
GKMVOO906250325	8719101095830	625	325	140	BA01
GKMVOO906250425	8719101095847	625	425	162	BA01
GKMVOO906250525	8719101095854	625	525	183	BA01
GKMVOO908000100	8719101095861	800	100	105	BA01
GKMVOO908000150	8719101095878	800	150	118	BA01
GKMVOO908000200	8719101095885	800	200	133	BA01
GKMVOO908000300	8719101095892	800	300	166	BA01
GKMVOO908000400	8719101095908	800	400	196	BA01
GKMVOO908000500	8719101095915	800	500	226	BA01
GKMVOO908250075	8719101095922	825	75	92	BA01
GKMVOO908250125	8719101095939	825	125	105	BA01
GKMVOO908250225	8719101095946	825	225	133	BA01
GKMVOO908250325	8719101095953	825	325	166	BA01
GKMVOO908250425	8719101095960	825	425	196	BA01
GKMVOO908250525	8719101095977	825	525	225	BA01

Wand- en kanaalroosters, gladde schoepen, enkel instelbaar, volumeregelaar

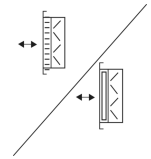

Artikelcode	GTIN	Breedte (mm)	Hoogte (mm)	Prijs p/s (€)	Kortingsgroep
GKMVOO910000100	8719101095984	1000	100	122	BA01
GKMVOO910000150	8719101095991	1000	150	140	BA01
GKMVOO910000200	8719101096004	1000	200	160	BA01
GKMVOO910000300	8719101096011	1000	300	196	BA01
GKMVOO910000400	8719101096028	1000	400	230	BA01
GKMVOO910000500	8719101096035	1000	500	264	BA01
GKMVOO910250075	8719101096042	1025	75	109	BA01
GKMVOO910250125	8719101096059	1025	125	122	BA01
GKMVOO910250225	8719101096066	1025	225	160	BA01
GKMVOO910250325	8719101096073	1025	325	196	BA01
GKMVOO910250425	8719101096080	1025	425	230	BA01
GKMVOO910250525	8719101096097	1025	525	265	BA01
GKMVOO912000100	8719101096103	1200	100	139	BA01
GKMVOO912000150	8719101096110	1200	150	161	BA01
GKMVOO912000200	8719101096127	1200	200	181	BA01
GKMVOO912000300	8719101096134	1200	300	224	BA01
GKMVOO912000400	8719101096141	1200	400	264	BA01
GKMVOO912000500	8719101096158	1200	500	306	BA01
GKMVOO912250075	8719101096165	1225	75	122	BA01
GKMVOO912250125	8719101096172	1225	125	139	BA01
GKMVOO912250225	8719101096189	1225	225	172	BA01
GKMVOO912250325	8719101096196	1225	325	224	BA01
GKMVOO912250425	8719101096202	1225	425	264	BA01
GKMVOO912250525	8719101096219	1225	525	314	BA01

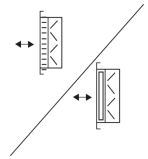

Artikelcode	GTIN	Breedte (mm)	Hoogte (mm)	Prijs p/s (€)	Kortingsgroep
-------------	------	--------------	-------------	---------------	---------------

## OPMERKINGEN

1. Voor nadere toelichting op de bovengenoemde kortingsgroep verwijzen wij naar de indexpagina's van deze prijslijst.
2. Netto toeslag voor nader te bepalen RAL kleur- of glansgraad (zijnde niet standaard) bedraagt €150,- per levering per afwerking.
3. Uitvoering GKN zelfde prijsstelling.
4. Overige afmetingen op aanvraag.
5. Voor niet-standaard afmetingen geldt prijs eerstvolgende standaard afmeting **+20%**.
6. De deflectrol wordt in verband met montage (derden) los meegeleverd, klik hier voor meer informatie.
7. Sparingsmaat=roosterafmeting.
8. Meerprijs voor uitvoering in andere RAL kleur **+25%**.
9. Bestelvoorbeeld: .....-breedte-hoogte (in mm) = GKMVOO9-0200-0150.

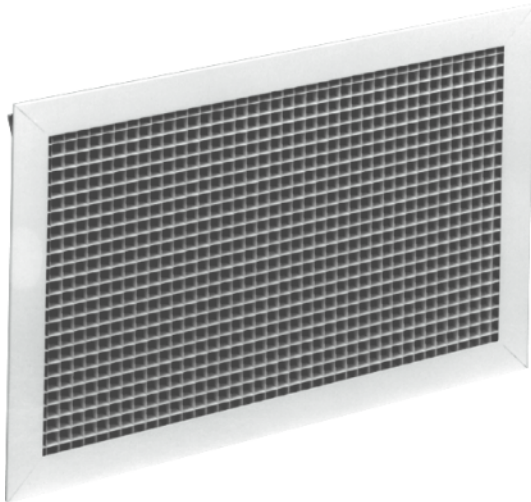

Rastervormig retour- of afzuigrooster dat geschikt is voor wand- of kanaalmontage. Het rooster heeft een grote vrije doorlaat (90%), waardoor relatief kleine roosterafmetingen voor grote luchthoeveelheden toegepast kunnen worden. Type GHX heeft een uitneembaar binnenwerk.

**PRODUCTSHEET >**

## BESTELSLEUTEL

**G L X V O O 4**    **0 8 2 5**    **0 1 7 5**

TYPE                      BREEDTE                      HOOGTE (IN MM)

### 1 PRODUCTGROEP

G wand- en kanaalroosters

### 2 FRAME

L geëxtrudeerd aluminium frame, 25 mm breed, niet-uitneembaar binnenwerk

### 3 BINNENWERK, FUNCTIE

X retour, rastervormig 13 x 13 mm, vrije doorlaat 90%

### 4 ACCESSOIRES (1)

O zonder accessoires  
V volumeregelaar

### 5 ACCESSOIRES (2)

O zonder accessoires  
A filterhouder ten behoeve van 25 mm dik filter (alleen mogelijk met H-frame)

### 6 MONTAGE

O standaard montage (type GLX met (klem)veren)

### 7 KLEURAFWERKING

4 wit, RAL 9010 (standaard)  
1 nader te bepalen RAL kleur- of glansgraadafwerving (meerprijs)



Artikelcode	GTIN	Breedte (mm)	Hoogte (mm)	Prijs p/s (€)	Kortingsgroep
GLXOOO103250075		325	75	71	BA10
GLXOOO103250125		325	125	80	BA10
GLXOOO103250175		325	175	91	BA10
GLXOOO103250225		325	225	100	BA10
GLXOOO104250075		425	75	84	BA10
GLXOOO104250125		425	125	95	BA10
GLXOOO104250175		425	175	101	BA10
GLXOOO104250225		425	225	109	BA10
GLXOOO104250325		425	325	141	BA10
GLXOOO105250075		525	75	97	BA10
GLXOOO105250125		525	125	102	BA10
GLXOOO105250175		525	175	115	BA10
GLXOOO105250225		525	225	123	BA10
GLXOOO105250325		525	325	160	BA10
GLXOOO106250075		625	75	105	BA10
GLXOOO106250125		625	125	115	BA10
GLXOOO106250175		625	175	127	BA10
GLXOOO106250225		625	225	136	BA10
GLXOOO106250325		625	325	175	BA10
GLXOOO106250425		625	425	268	BA10
GLXOOO108250125		825	125	141	BA10
GLXOOO108250175		825	175	151	BA10
GLXOOO108250225		825	225	162	BA10
GLXOOO108250325		825	325	211	BA10
GLXOOO108250425		825	425	334	BA10
GLXOOO110250125		1025	125	161	BA10
GLXOOO110250175		1025	175	174	BA10
GLXOOO110250225		1025	225	190	BA10
GLXOOO110250325		1025	325	244	BA10
GLXOOO110250425		1025	425	435	BA10

Artikelcode	GTIN	Breedte (mm)	Hoogte (mm)	Prijs p/s (€)	Kortingsgroep
GLXOOO110250525		1025	525	471	BA10
GLXOOO112250175		1225	175	188	BA10
GLXOOO112250225		1225	225	226	BA10
GLXOOO112250325		1225	325	274	BA10
GLXOOO112250425		1225	425	466	BA10
GLXOOO112250525		1225	525	503	BA10
GLXOOO402250075	8719101099586	225	75	49	BA01
GLXOOO402250125	8719101099593	225	125	51	BA01
GLXOOO403250075	8719101099609	325	75	56	BA01
GLXOOO403250125	8719101099616	325	125	61	BA01
GLXOOO403250175	8719101099623	325	175	69	BA01
GLXOOO403250225	8719101099630	325	225	73	BA01
GLXOOO404250075	8719101099647	425	75	67	BA01
GLXOOO404250125	8719101099654	425	125	72	BA01
GLXOOO404250175	8719101099661	425	175	74	BA01
GLXOOO404250225	8719101099678	425	225	78	BA01
GLXOOO404250325	8719101099685	425	325	100	BA01
GLXOOO405250075	8719101099692	525	75	77	BA01
GLXOOO405250125	8719101099708	525	125	78	BA01
GLXOOO405250175	8719101099715	525	175	84	BA01
GLXOOO405250225	8719101099722	525	225	87	BA01
GLXOOO405250325	8719101099739	525	325	111	BA01
GLXOOO406250075	8719101099746	625	75	83	BA01
GLXOOO406250125	8719101099753	625	125	87	BA01
GLXOOO406250175	8719101099760	625	175	93	BA01
GLXOOO406250225	8719101099777	625	225	95	BA01
GLXOOO406250325	8719101099784	625	325	117	BA01
GLXOOO406250425	8719101166738	625	425	197	BA01
GLXOOO408250125	8719101099791	825	75	106	BA01
GLXOOO408250175	8719101099807	825	175	108	BA01







Artikelcode	GTIN	Breedte (mm)	Hoogte (mm)	Prijs p/s (€)	Kortingsgroep
GLXOOO408250225	8719101099814	825	225	109	BA01
GLXOOO408250325	8719101099821	825	325	139	BA01
GLXOOO408250425	8719101166745	825	425	242	BA01
GLXOOO410250125	8719101099838	1025	125	120	BA01
GLXOOO410250175	8719101099845	1025	175	120	BA01
GLXOOO410250225	8719101099852	1025	225	125	BA01
GLXOOO410250325	8719101099869	1025	325	158	BA01
GLXOOO410250425	8719101166752	1025	425	323	BA01
GLXOOO410250525	8719101166776	1025	525	334	BA01
GLXOOO412250175	8719101099876	1225	175	125	BA01
GLXOOO412250225	8719101099883	1225	225	147	BA01
GLXOOO412250325	8719101099890	1225	325	171	BA01
GLXOOO412250425	8719101166769	1225	425	334	BA01
GLXOOO412250525	8719101166783	1225	525	346	BA01

## OPMERKINGEN

1. Voor nadere toelichting op de bovengenoemde kortingsgroep verwijzen wij naar de indexpagina's van deze prijslijst.
2. Netto toeslag voor nader te bepalen RAL kleur- of glansgraad (zijnde niet standaard) bedraagt €150,- per levering per afwerking.
3. Overige afmetingen op aanvraag.
4. Voor niet-standaard afmetingen geldt prijs eerstvolgende standaard afmeting **+20%** (bij afname  $\geq 25$  stuks). De prijs bij kleinere aantallen is in overleg te bepalen.
5. Sparingsmaat=roosterafmeting.
6. Bestelvoorbeeld: .....-breedte-hoogte (in mm) = GLXOOO4-0425-0125.

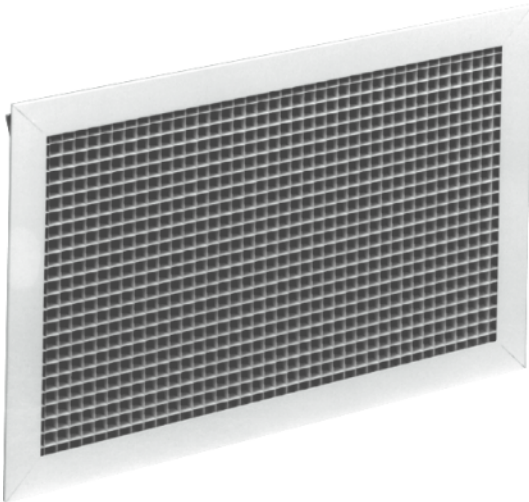

Rastervormig retour- of afzuigrooster dat geschikt is voor wand- of kanaalmontage. Het rooster heeft een grote vrije doorlaat (90%), waardoor relatief kleine roosterafmetingen voor grote luchthoeveelheden toegepast kunnen worden. Type GHX heeft een uitneembaar binnenwerk. Voorzien van volumeregelaar.

**PRODUCTSHEET >**

## BESTELSLEUTEL

<b>G L X V O O 4</b>	<b>0 8 2 5</b>	<b>0 1 7 5</b>
TYPE	BREEDTE	HOOGTE (IN MM)

### 1 PRODUCTGROEP

G wand- en kanaalroosters

### 2 FRAME

L geëxtrudeerd aluminium frame, 25 mm breed, niet-uitneembaar binnenwerk

### 3 BINNENWERK, FUNCTIE

X retour, rastervormig 13 x 13 mm, vrije doorlaat 90%

### 4 ACCESSOIRES (1)

O zonder accessoires  
V volumeregelaar

### 5 ACCESSOIRES (2)

O zonder accessoires  
A filterhouder ten behoeve van 25 mm dik filter (alleen mogelijk met H-frame)

### 6 MONTAGE

O standaard montage (type GLX met (klem)veren)

### 7 KLEURAFWERKING

4 wit, RAL 9010 (standaard)  
1 nader te bepalen RAL kleur- of glansgraadafwerving (meerprijs)

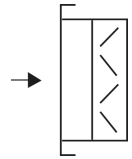

Artikelcode	GTIN	Breedte (mm)	Hoogte (mm)	Prijs p/s (€)	Kortingsgroep
GLXVOO102250075		225	75	84	BA10
GLXVOO102250125		225	125	91	BA10
GLXVOO103250075		325	75	100	BA10
GLXVOO103250125		325	125	117	BA10
GLXVOO103250175		325	175	129	BA10
GLXVOO103250225		325	225	142	BA10
GLXVOO104250075		425	75	120	BA10
GLXVOO104250125		425	125	132	BA10
GLXVOO104250175		425	175	144	BA10
GLXVOO104250225		425	225	159	BA10
GLXVOO104250325		425	325	201	BA10
GLXVOO105250075		525	75	139	BA10
GLXVOO105250125		525	125	151	BA10
GLXVOO105250175		525	175	166	BA10
GLXVOO105250225		525	225	184	BA10
GLXVOO105250325		525	325	230	BA10
GLXVOO106250075		625	75	182	BA10
GLXVOO106250125		625	125	193	BA10
GLXVOO106250175		625	175	186	BA10
GLXVOO106250225		625	225	203	BA10
GLXVOO106250325		625	325	260	BA10
GLXVOO106250425		625	425	406	BA10
GLXVOO108250125		825	125	209	BA10
GLXVOO108250175		825	175	221	BA10
GLXVOO108250225		825	225	255	BA10
GLXVOO108250325		825	325	312	BA10
GLXVOO108250425		825	425	509	BA10
GLXVOO110250125		1025	125	251	BA10
GLXVOO110250175		1025	175	263	BA10
GLXVOO110250225		1025	225	293	BA10

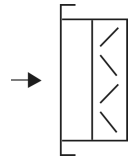

Artikelcode	GTIN	Breedte (mm)	Hoogte (mm)	Prijs p/s (€)	Kortingsgroep
GLXVOO110250325		1025	325	361	BA10
GLXVOO110250425		1025	425	664	BA10
GLXVOO110250525		1025	525	709	BA10
GLXVOO112250175		1225	175	291	BA10
GLXVOO112250225		1225	225	340	BA10
GLXVOO112250325		1225	325	397	BA10
GLXVOO112250425		1225	425	702	BA10
GLXVOO112250525		1225	525	752	BA10
GLXVOO402250075	8719101099906	225	75	72	BA01
GLXVOO402250125	8719101099913	225	125	76	BA01
GLXVOO403250075	8719101099920	325	75	85	BA01
GLXVOO403250125	8719101099937	325	125	98	BA01
GLXVOO403250175	8719101099944	325	175	106	BA01
GLXVOO403250225	8719101099951	325	225	115	BA01
GLXVOO404250075	8719101099968	425	75	101	BA01
GLXVOO404250125	8719101099975	425	125	111	BA01
GLXVOO404250175	8719101099982	425	175	117	BA01
GLXVOO404250225	8719101099999	425	225	129	BA01
GLXVOO404250325	8719101100008	425	325	160	BA01
GLXVOO405250075	8719101100015	525	75	118	BA01
GLXVOO405250125	8719101100022	525	125	126	BA01
GLXVOO405250175	8719101100039	525	175	135	BA01
GLXVOO405250225	8719101100046	525	225	147	BA01
GLXVOO405250325	8719101100053	525	325	180	BA01
GLXVOO406250075	8719101100060	625	75	160	BA01
GLXVOO406250125	8719101100077	625	125	165	BA01
GLXVOO406250175	8719101100084	625	175	152	BA01
GLXVOO406250225	8719101100091	625	225	161	BA01
GLXVOO406250325	8719101100107	625	325	202	BA01
GLXVOO406250425	8719101166790	625	425	333	BA01

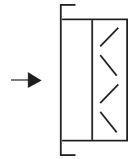

Artikelcode	GTIN	Breedte (mm)	Hoogte (mm)	Prijs p/s (€)	Kortingsgroep
GLXVOO408250125	8719101100114	825	75	175	BA01
GLXVOO408250175	8719101100121	825	175	177	BA01
GLXVOO408250225	8719101100138	825	225	200	BA01
GLXVOO408250325	8719101100145	825	325	238	BA01
GLXVOO408250425	8719101166806	825	425	417	BA01
GLXVOO410250125	8719101100152	1025	125	209	BA01
GLXVOO410250175	8719101100169	1025	175	209	BA01
GLXVOO410250225	8719101100176	1025	225	228	BA01
GLXVOO410250325	8719101100183	1025	325	272	BA01
GLXVOO410250425	8719101166813	1025	425	553	BA01
GLXVOO410250525	8719101166837	1025	525	572	BA01
GLXVOO412250175	8719101100190	1225	175	228	BA01
GLXVOO412250225	8719101100206	1225	225	262	BA01
GLXVOO412250325	8719101100213	1225	325	293	BA01
GLXVOO412250425	8719101166820	1225	425	572	BA01
GLXVOO412250525	8719101166844	1225	525	596	BA01

## OPMERKINGEN

1. Voor nadere toelichting op de bovengenoemde kortingsgroep verwijzen wij naar de indexpagina's van deze prijslijst.
2. Netto toeslag voor nader te bepalen RAL kleur- of glansgraad (zijnde niet standaard) bedraagt €150,- per levering per afwerking.
3. Overige afmetingen op aanvraag.
4. Voor niet-standaard afmetingen geldt prijs eerstvolgende standaard afmeting **+20%** (bij afname  $\geq 25$  stuks). De prijs bij kleinere aantallen is in overleg te bepalen.
5. Sparingsmaat=roosterafmeting.
6. Bestelvoorbeeld: .....-breedte-hoogte (in mm) = GLXVOO4-0425-0125.

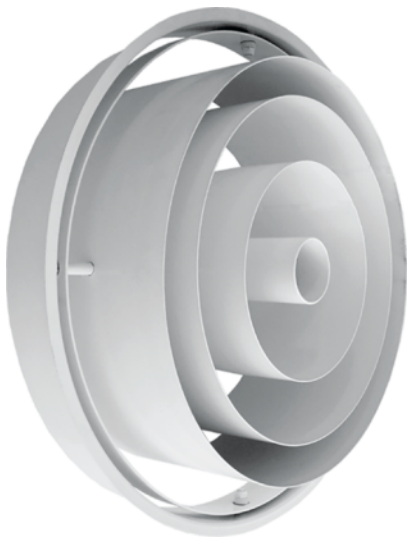

Jet-Flo toevoerrooster, zonder frame, speciaal ontworpen voor de toevoer van (grote hoeveelheden) gekoelde of verwarmde lucht in ruimten waar een grote doordringdiepte van de toegevoerde lucht noodzakelijk is. Denk bijvoorbeeld aan grote conferentieruimten, sportzalen, kerken, magazijnen, tentoonstellings- en fabricagehallen.

**PRODUCTSHEET >**

### BESTELSLEUTEL

<b>G C J O O O 4</b>	<b>0 3 5 5</b>	<b>0 0 0 3</b>
TYPE	MODEL	AANTAL ELEMENTEN

#### 1 PRODUCTGROEP

G wand- en kanaalroosters

#### 2 FRAME

O geen frame, 10 mm kraalrand

C opbouwframe 35 mm

#### 3 BINNENWERK, FUNCTIE

O geen binnenwerk

J Jet-Flo toevoer element(en)

#### 4 ACCESSOIRES

O geen accessoires

D deflectrol (15°)

#### 5 GEEN VERMELDING

O

#### 6 MONTAGE

O standaard montage

#### 7 KLEURAFWERKING

4 wit, RAL 9010 (standaard)

1 nader te bepalen RAL kleur- of glansgraadafwerking (meerprijs)

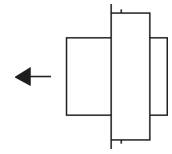

Artikelcode	GTIN	Model	Prijs p/s (€)	Kortingsgroep
GOJ000101600001		160	176	BA01
GOJ000102000001		200	181	BA01
GOJ000102500001		250	225	BA01
GOJ000103150001		315	241	BA01
GOJ000103550001		355	271	BA01
GOJ000104000001		400	311	BA01
GOJ000401600001	8719101100220	160	144	BA01
GOJ000402000001	8719101100237	200	151	BA01
GOJ000402500001	8719101100244	250	187	BA01
GOJ000403150001	8719101100251	315	198	BA01
GOJ000403550001	8719101100268	355	215	BA01
GOJ000404000001	8719101100275	400	245	BA01

## OPMERKINGEN

1. Voor nadere toelichting op de bovengenoemde kortingsgroep verwijzen wij naar de indexpagina's van deze prijslijst.
2. Netto toeslag voor nader te bepalen RAL kleur- of glansgraad (zijnde niet standaard) bedraagt €150,- per levering per afwerking.
3. Sparingsmaat=zie documentatie.
4. Bestelvoorbeeld: .....-model-0001 : GOJ0004-0200-0001.



Jet-Flo toevoerrooster speciaal ontworpen voor de toevoer van (grote hoeveelheden) gekoelde of verwarmde lucht in ruimten waar een grote doordringdiepte van de toegevoerde lucht noodzakelijk is. Denk bijvoorbeeld aan grote conferentieruimten, sportzalen, kerken, magazijnen, tentoonstellings- en fabricagehallen. Voorzien van deflectrol (15°) en volumeregelaar.

**PRODUCTSHEET >**

### BESTELSLEUTEL

<b>G C J O O O 4</b>	<b>0 3 5 5</b>	<b>0 0 0 3</b>
TYPE	MODEL	AANTAL ELEMENTEN

#### 1 PRODUCTGROEP

G wand- en kanaalroosters

#### 2 FRAME

O geen frame, 10 mm kraalrand

C opbouwframe 35 mm

#### 3 BINNENWERK, FUNCTIE

O geen binnenwerk

J Jet-Flo toevoer element(en)

#### 4 ACCESSOIRES

O geen accessoires

D deflectrol (15°)

#### 5 GEEN VERMELDING

O

#### 6 MONTAGE

O standaard montage

#### 7 KLEURAFWERKING

4 wit, RAL 9010 (standaard)

1 nader te bepalen RAL kleur- of glansgraadafwerking (meerprijs)



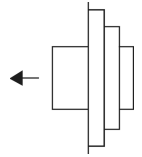

Artikelcode	GTIN	Model	Prijs p/s (€)	Kortingsgroep
GCJ000101600001		160	208	BA10
GCJ000101600002		160	333	BA10
GCJ000101600003		160	495	BA10
GCJ000101600004		160	652	BA10
GCJ000102000001		200	214	BA10
GCJ000102000002		200	349	BA10
GCJ000102000003		200	542	BA10
GCJ000102000004		200	686	BA10
GCJ000102500001		250	251	BA10
GCJ000102500002		250	404	BA10
GCJ000102500003		250	581	BA10
GCJ000102500004		250	759	BA10
GCJ000103150001		315	270	BA10
GCJ000103150002		315	436	BA10
GCJ000103150003		315	635	BA10
GCJ000103150004		315	831	BA10
GCJ000103550001		355	290	BA10
GCJ000103550002		355	476	BA10
GCJ000103550003		355	697	BA10
GCJ000103550004		355	903	BA10
GCJ000104000001		400	313	BA10
GCJ000104000002		400	528	BA10
GCJ000104000003		400	772	BA10
GCJ000104000004		400	1.015	BA10
GCJ000401600001	8719101079489	160	176	BA01
GCJ000401600002	8719101079496	160	289	BA01
GCJ000401600003	8719101079502	160	426	BA01
GCJ000401600004	8719101079519	160	568	BA01
GCJ000402000001	8719101079526	200	182	BA01
GCJ000402000002	8719101079533	200	303	BA01

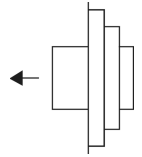

Artikelcode	GTIN	Model	Prijs p/s (€)	Kortingsgroep
GCJ000402000003	8719101079540	200	471	BA01
GCJ000402000004	8719101079557	200	598	BA01
GCJ000402500001	8719101079564	250	214	BA01
GCJ000402500002	8719101079571	250	343	BA01
GCJ000402500003	8719101079588	250	499	BA01
GCJ000402500004	8719101079595	250	657	BA01
GCJ000403150001	8719101079601	315	227	BA01
GCJ000403150002	8719101079618	315	362	BA01
GCJ000403150003	8719101079625	315	533	BA01
GCJ000403150004	8719101079632	315	699	BA01
GCJ000403550001	8719101079649	355	236	BA01
GCJ000403550002	8719101079656	355	386	BA01
GCJ000403550003	8719101079663	355	579	BA01
GCJ000403550004	8719101079670	355	756	BA01
GCJ000404000001	8719101079687	400	251	BA01
GCJ000404000002	8719101079694	400	423	BA01
GCJ000404000003	8719101079700	400	635	BA01
GCJ000404000004	8719101079717	400	846	BA01

## OPMERKINGEN

1. Voor nadere toelichting op de bovengenoemde kortingsgroep verwijzen wij naar de indexpagina's van deze prijslijst.
2. Netto toeslag voor nader te bepalen RAL kleur- of glansgraad (zijnde niet standaard) bedraagt €150,- per levering per afwerking.
3. Sparingsmaat=zie documentatie.
4. Bestelvoorbeeld: .....-model-aantal elementen: GCJ0004-0200-0003

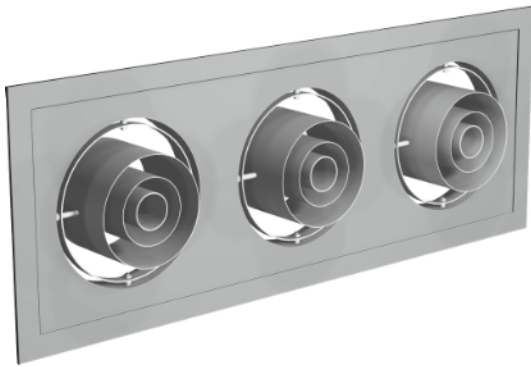

Jet-Flo toevoerrooster speciaal ontworpen voor de toevoer van (grote hoeveelheden) gekoelde of verwarmde lucht in ruimten waar een grote doordringdiepte van de toegevoerde lucht noodzakelijk is. Denk bijvoorbeeld aan grote conferentieruimten, sportzalen, kerken, magazijnen, tentoonstellings- en fabricagehallen. Voorzien van deflectrol (15°).

**PRODUCTSHEET >**

### BESTELSLEUTEL

<b>G C J O O O 4</b>	<b>0 3 5 5</b>	<b>0 0 0 3</b>
TYPE	MODEL	AANTAL ELEMENTEN

#### 1 PRODUCTGROEP

G wand- en kanaalroosters

#### 2 FRAME

O geen frame, 10 mm kraalrand

C opbouwframe 35 mm

#### 3 BINNENWERK, FUNCTIE

O geen binnenwerk

J Jet-Flo toevoer element(en)

#### 4 ACCESSOIRES

O geen accessoires

D deflectrol (15°)

#### 5 GEEN VERMELDING

O

#### 6 MONTAGE

O standaard montage

#### 7 KLEURAFWERKING

4 wit, RAL 9010 (standaard)

1 nader te bepalen RAL kleur- of glansgraadafwerking (meerprijs)

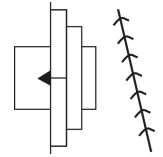

Artikelcode	GTIN	Model	Prijs p/s (€)	Kortingsgroep
GCJDOO101600001		160	264	BA10
GCJDOO101600002		160	410	BA10
GCJDOO101600003		160	609	BA10
GCJDOO101600004		160	785	BA10
GCJDOO102000001		200	272	BA10
GCJDOO102000002		200	437	BA10
GCJDOO102000003		200	675	BA10
GCJDOO102000004		200	841	BA10
GCJDOO102500001		250	332	BA10
GCJDOO102500002		250	523	BA10
GCJDOO102500003		250	759	BA10
GCJDOO102500004		250	1.001	BA10
GCJDOO103150001		315	350	BA10
GCJDOO103150002		315	575	BA10
GCJDOO103150003		315	827	BA10
GCJDOO103150004		315	1.107	BA10
GCJDOO103550001		355	403	BA10
GCJDOO103550002		355	670	BA10
GCJDOO103550003		355	1.006	BA10
GCJDOO103550004		355	1.286	BA10
GCJDOO104000001		400	436	BA10
GCJDOO104000002		400	737	BA10
GCJDOO104000003		400	1.118	BA10
GCJDOO104000004		400	1.435	BA10
GCJDOO401600001	8719101079243	160	231	BA01
GCJDOO401600002	8719101079250	160	362	BA01
GCJDOO401600003	8719101079267	160	536	BA01
GCJDOO401600004	8719101079274	160	692	BA01
GCJDOO402000001	8719101079281	200	239	BA01
GCJDOO402000002	8719101079298	200	388	BA01

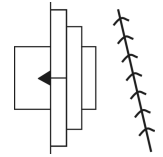

Artikelcode	GTIN	Model	Prijs p/s (€)	Kortingsgroep
GCJDOO402000003	8719101079304	200	596	BA01
GCJDOO402000004	8719101079311	200	744	BA01
GCJDOO402500001	8719101079328	250	292	BA01
GCJDOO402500002	8719101079335	250	455	BA01
GCJDOO402500003	8719101079342	250	668	BA01
GCJDOO402500004	8719101079359	250	883	BA01
GCJDOO403150001	8719101079366	315	303	BA01
GCJDOO403150002	8719101079373	315	495	BA01
GCJDOO403150003	8719101079380	315	714	BA01
GCJDOO403150004	8719101079397	315	962	BA01
GCJDOO403550001	8719101079403	355	346	BA01
GCJDOO403550002	8719101079410	355	557	BA01
GCJDOO403550003	8719101079427	355	857	BA01
GCJDOO403550004	8719101079434	355	1.099	BA01
GCJDOO404000001	8719101079441	400	368	BA01
GCJDOO404000002	8719101079458	400	623	BA01
GCJDOO404000003	8719101079465	400	967	BA01
GCJDOO404000004	8719101079472	400	1.245	BA01

## OPMERKINGEN

1. Voor nadere toelichting op de bovengenoemde kortingsgroep verwijzen wij naar de indexpagina's van deze prijslijst.
2. Netto toeslag voor nader te bepalen RAL kleur- of glansgraad (zijnde niet standaard) bedraagt €150,- per levering per afwerking.
3. De deflectrol wordt in verband met montage (derden) los meegeleverd.
4. Sparingsmaat=zie documentatie.
5. Bestelvoorbeeld: .....-model-aantal elementen: GCJDOO4-0200-0003.



Hooginducerend rond toevoer- of retourrooster geschikt voor wand- of kanaalmontage. Door de hooginducerende werking kan het rooster worden toegepast voor de toevoer van gekoelde of verwarmde lucht met een groot temperatuurverschil ten opzichte van de gemiddelde ruimtetemperatuur. Grote vrije doorlaat (83%), waardoor relatief kleine roosterafmetingen voor grote luchthoeveelheden toegepast kunnen worden.

[PRODUCTSHEET >](#)

### BESTELSLEUTEL

**G P A O O O 4**    **0 2 0 0**    **0 0 0 0**

TYPE                      DIAMETER                      0000

#### 1 Productgroep

G wand- en kanaalroosters

#### 2 Frame

P rond aanzicht met vaste omranding

#### 3 Binnenwerk, functie

A toevoer, hooginducerende, geprofileerde schoepen, vrije doorlaat 83% (ook voor retour toepassingen)

#### 4 Accessoires (1)

O geen accessoires

#### 5 Accessoires (2)

O met 5° deflectie

R met 15° deflectie (niet standaard)

#### 6 Montage

O standaard montage

(4 klemveren standaard bijgeleverd)

S montage middels 2 schroefgaten (meerprijs)

#### 7 Kleurafwerking

4 wit, RAL 9010 (standaard).

1 nader te bepalen RAL kleur- of glansgraadafwerking (meerprijs)

Artikelcode	GTIN	Model	Prijs p/s (€)	Kortingsgroep
GPAOOO101250000		125	162	BA10
GPAOOO101600000		160	209	BA10
GPAOOO102000000		200	241	BA10
GPAOOO102500000		250	303	BA10
GPAOOO103150000		315	351	BA10
GPAOOO401250000	8719101100305	125	<b>125</b>	BA01
GPAOOO401600000	8719101100312	160	<b>157</b>	BA01
GPAOOO402000000	8719101100329	200	<b>183</b>	BA01
GPAOOO402500000	8719101100336	250	<b>239</b>	BA01
GPAOOO403150000	8719101100343	315	<b>274</b>	BA01
GPAOOS101250000		125	177	BA10
GPAOOS101600000		160	221	BA10
GPAOOS102000000		200	256	BA10
GPAOOS102500000		250	315	BA10
GPAOOS103150000		315	367	BA10
GPAOOS401250000	8719101237599	125	140	BA01
GPAOOS401600000	8719101237605	160	168	BA01
GPAOOS402000000	8719101237612	200	198	BA01
GPAOOS402500000	8719101237629	250	251	BA01
GPAOOS403150000	8719101237636	315	290	BA01

## OPMERKINGEN

- 1. Artikelen waarvan de prijzen zijn vetgedrukt, zijn uit voorraad leverbaar.**
- Voor nadere toelichting op de bovengenoemde kortingsgroep verwijzen wij naar de indexpagina's van deze prijslijst.
- Netto toeslag voor nader te bepalen RAL kleur- of glansgraad (zijnde niet standaard) bedraagt €150,- per levering per afwerking.
- Uitvoering GPAOR zelfde prijsstelling.
- Sparingsmaat=roosterafmeting.
- Bestelvoorbeeld: rond hooginducerend rooster met aansluitmaat Ø160 = GPAOOO4-0160-0000.



Nozzlerooster speciaal ontworpen voor de toevoer van gekoelde of verwarmde lucht in ruimten waar een grote doordringdiepte noodzakelijk is. Denk hierbij aan grote conferentieruimten, sportzalen, kerken, magazijnen, tentoonstellings- en fabricagehallen.

**PRODUCTSHEET >**

## BESTELSLEUTEL

<b>G R Q T R O 9</b>	<b>0 1 5 0</b>	<b>0 0 0 0</b>
_____	_____	_____
TYPE	MODEL	0000

### 1 PRODUCTGROEP

G wand- en kanaalroosters

### 2 FRAME

R ronde kanaalaansluiting

### 3 BINNENWERK, FUNCTIE

Q nozzle toevoer-element

### 4 ACCESSOIRES (1)

O geen accessoires

T geheugenmetaal

### 5 ACCESSOIRES (2)

R afdekking (standaard)

### 6 MONTAGE

O standaard montage

### 7 KLEURAFWERKING

9 blank aluminium (standaard)

4 wit, RAL 9010 70% glansgraad (meerprijs)

1 nader te bepalen RAL kleur- of glansgraadafwerking (meerprijs)



Artikelcode	GTIN	Model	Prijs p/s (€)	Kortingsgroep
GRQORO100400000		40	158	BA10
GRQORO100500000		50	169	BA10
GRQORO100800000		80	189	BA10
GRQORO101500000		150	336	BA10
GRQORO102000000		200	483	BA10
GRQORO102300000		230	512	BA10
GRQORO900400000	8719101104655	40	126	BA01
GRQORO900500000	8719101104662	50	135	BA01
GRQORO900800000	8719101104679	80	152	BA01
GRQORO901500000	8719101104686	150	277	BA01
GRQORO902000000	8719101104693	200	402	BA01
GRQORO902300000	8719101104709	230	425	BA01

## OPMERKINGEN

1. Voor nadere toelichting op de bovengenoemde kortingsgroep verwijzen wij naar de indexpagina's van deze prijslijst.
2. Netto toeslag voor nader te bepalen RAL kleur- of glansgraad (zijnde niet standaard) bedraagt €150,- per levering per afwerking.
3. Bestelvoorbeeld: .....-model-0000 = GRQORO9-0150-0000.



Nozzlerooster speciaal ontworpen voor de toevoer van gekoelde of verwarmde lucht in ruimten waar een grote doordringdiepte noodzakelijk is. Denk hierbij aan grote conferentieruimten, sportzalen, kerken, magazijnen, tentoonstellings- en fabricagehallen. Voorzien van een thermische veer dat het uitblaaspatroon automatisch aanpast aan de inblaastemperatuur.

**PRODUCTSHEET >**

### BESTELSLEUTEL

**G R Q T R O 9**

TYPE

**0 1 5 0**

MODEL

**0 0 0 0**

0000

#### 1 PRODUCTGROEP

G wand- en kanaalroosters

#### 2 FRAME

R ronde kanaalaansluiting

#### 3 BINNENWERK, FUNCTIE

Q nozzle toevoer-element

#### 4 ACCESSOIRES (1)

O geen accessoires

T geheugenmetaal

#### 5 ACCESSOIRES (2)

R afdekking (standaard)

#### 6 MONTAGE

O standaard montage

#### 7 KLEURAFWERKING

9 blank aluminium (standaard)

4 wit, RAL 9010 70% glansgraad (meerprijs)

1 nader te bepalen RAL kleur- of glansgraadafwerking (meerprijs)

Artikelcode	GTIN	Model	Prijs p/s (€)	Kortingsgroep
GRQTRO100800000		80	663	BA10
GRQTRO101500000		150	930	BA10
GRQTRO102000000		200	1.106	BA10
GRQTRO102300000		230	1.172	BA10
GRQTRO900800000	8719101167094	80	625	BA01
GRQTRO901500000	8719101104716	150	869	BA01
GRQTRO902000000	8719101104723	200	1.023	BA01
GRQTRO902300000	8719101104730	230	1.085	BA01

### OPMERKINGEN

1. Voor nadere toelichting op de bovengenoemde kortingsgroep verwijzen wij naar de indexpagina's van deze prijslijst.
2. Netto toeslag voor nader te bepalen RAL kleur- of glansgraad (zijnde niet standaard) bedraagt €150,- per levering per afwerking.
3. Bestelvoorbeeld: .....-model-0000 = GRQTRO9-0150-0000.

€ | LVV400

**BRANDWERENDE ROOSTERS**

Brandwerende wandroosters, rechthoekig

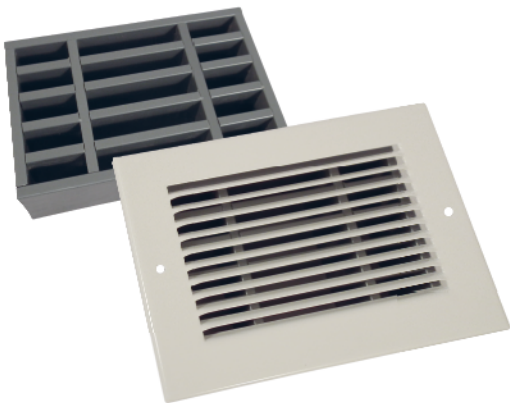

Brandwerend doorvoerrooster geschikt voor toepassing in brandwerende wanden en deuren, daar waar deze niet direct met buitenlucht of vochtige lucht in aanraking komen. Bij brand zal het rooster de luchtstroom onderbreken en de brandwerende eigenschappen behouden. Het rooster mag alleen worden toegepast als overstroomrooster en mag derhalve niet gemonteerd worden in ventilatiekanalen.

**PRODUCTSHEET >****BESTELSLEUTEL**

<b>L V V 4 0 A 4</b>	<b>0 6 0 0</b>	<b>0 4 0 0</b>
TYPE	BREEDTE	HOOGTE (IN MM)

**1-5 PRODUCTGROEP**  
 LVV40 brandwerend doorvoerrooster

**6 UITVOERING**

- A brandwerend rooster voorzien van stalen afdekrooster aan 1 zijde
- B brandwerend rooster voorzien van stalen afdekrooster aan beide zijden

**7 KLEUR**

- 4 wit (bij benadering RAL 9010)
- 1 nader te bepalen RAL kleur- of glansgraadafwerking (meerprijs)

Artikelcode	GTIN	Breedte (mm)	Hoogte (mm)	Prijs p/s (€)	Kortingsgroep
LVV4001000100	8719101104761	100	100	97	BA01
LVV4001000150	8719101104778	100	150	101	BA01
LVV4001000200	8719101104785	100	200	111	BA01
LVV4001000250	8719101104792	100	250	122	BA01
LVV4001000300	8719101104808	100	300	140	BA01
LVV4001000350	8719101104815	100	350	145	BA01
LVV4001000400	8719101104822	100	400	153	BA01
LVV4001000450	8719101104839	100	450	166	BA01
LVV4001000500	8719101104846	100	500	168	BA01
LVV4001000550	8719101104853	100	550	177	BA01
LVV4001000600	8719101104860	100	600	193	BA01
LVV4001500100	8719101104877	150	100	101	BA01
LVV4001500150	8719101104884	150	150	112	BA01
LVV4001500200	8719101104891	150	200	132	BA01
LVV4001500250	8719101104907	150	250	142	BA01
LVV4001500300	8719101104914	150	300	152	BA01
LVV4001500350	8719101104921	150	350	157	BA01
LVV4001500400	8719101104938	150	400	169	BA01
LVV4001500450	8719101104945	150	450	177	BA01
LVV4001500500	8719101104952	150	500	190	BA01
LVV4001500550	8719101104969	150	550	202	BA01
LVV4001500600	8719101104976	150	600	213	BA01
LVV4002000100	8719101104983	200	100	111	BA01
LVV4002000150	8719101104990	200	150	132	BA01
LVV4002000200	8719101105003	200	200	143	BA01
LVV4002000250	8719101105010	200	250	157	BA01
LVV4002000300	8719101105027	200	300	169	BA01
LVV4002000350	8719101105034	200	350	181	BA01
LVV4002000400	8719101105041	200	400	199	BA01
LVV4002000450	8719101105058	200	450	213	BA01
LVV4002000500	8719101105065	200	500	231	BA01
LVV4002000550	8719101105072	200	550	241	BA01
LVV4002000600	8719101105089	200	600	260	BA01
LVV4002500100	8719101105096	250	100	122	BA01

Artikelcode	GTIN	Breedte (mm)	Hoogte (mm)	Prijs p/s (€)	Kortingsgroep
LVV4002500150	8719101105102	250	150	142	BA01
LVV4002500200	8719101105119	250	200	151	BA01
LVV4002500250	8719101105126	250	250	171	BA01
LVV4002500300	8719101105133	250	300	193	BA01
LVV4002500350	8719101105140	250	350	208	BA01
LVV4002500400	8719101105157	250	400	231	BA01
LVV4002500450	8719101105164	250	450	245	BA01
LVV4002500500	8719101105171	250	500	268	BA01
LVV4002500550	8719101105188	250	550	286	BA01
LVV4002500600	8719101105195	250	600	305	BA01
LVV4003000100	8719101105201	300	100	140	BA01
LVV4003000150	8719101105218	300	150	152	BA01
LVV4003000200	8719101105225	300	200	169	BA01
LVV4003000250	8719101105232	300	250	<b>193</b>	BA01
LVV4003000300	8719101105249	300	300	201	BA01
LVV4003000350	8719101105256	300	350	239	BA01
LVV4003000400	8719101105263	300	400	260	BA01
LVV4003000450	8719101105270	300	450	284	BA01
LVV4003000500	8719101105287	300	500	305	BA01
LVV4003000550	8719101105294	300	550	331	BA01
LVV4003000600	8719101105300	300	600	350	BA01
LVV4003500100	8719101105317	350	100	145	BA01
LVV4003500150	8719101105324	350	150	157	BA01
LVV4003500200	8719101105331	350	200	176	BA01
LVV4003500250	8719101105348	350	250	202	BA01
LVV4003500300	8719101105355	350	300	234	BA01
LVV4003500350	8719101105362	350	350	264	BA01
LVV4003500400	8719101105379	350	400	288	BA01
LVV4003500450	8719101105386	350	450	316	BA01
LVV4003500500	8719101105393	350	500	343	BA01
LVV4003500550	8719101105409	350	550	367	BA01
LVV4003500600	8719101105416	350	600	396	BA01
LVV4004000100	8719101105423	400	100	153	BA01
LVV4004000150	8719101105430	400	150	169	BA01

Artikelcode	GTIN	Breedte (mm)	Hoogte (mm)	Prijs p/s (€)	Kortingsgroep
LVV4004000200	8719101105447	400	200	199	BA01
LVV4004000250	8719101105454	400	250	231	BA01
LVV4004000300	8719101105461	400	300	260	BA01
LVV4004000350	8719101105478	400	350	288	BA01
LVV4004000400	8719101105485	400	400	324	BA01
LVV4004000450	8719101105492	400	450	350	BA01
LVV4004000500	8719101105508	400	500	381	BA01
LVV4004000550	8719101105515	400	550	408	BA01
LVV4004000600	8719101105522	400	600	438	BA01
LVV4004500100	8719101105539	450	100	166	BA01
LVV4004500150	8719101105546	450	150	177	BA01
LVV4004500200	8719101105553	450	200	213	BA01
LVV4004500250	8719101105560	450	250	245	BA01
LVV4004500300	8719101105577	450	300	284	BA01
LVV4004500350	8719101105584	450	350	319	BA01
LVV4004500400	8719101105591	450	400	350	BA01
LVV4004500450	8719101105607	450	450	386	BA01
LVV4004500500	8719101105614	450	500	416	BA01
LVV4004500550	8719101105621	450	550	452	BA01
LVV4004500600	8719101105638	450	600	483	BA01
LVV4005000100	8719101105645	500	100	168	BA01
LVV4005000150	8719101105652	500	150	190	BA01
LVV4005000200	8719101105669	500	200	231	BA01
LVV4005000250	8719101105676	500	250	268	BA01
LVV4005000300	8719101105683	500	300	305	BA01
LVV4005000350	8719101105690	500	350	343	BA01
LVV4005000400	8719101105706	500	400	381	BA01
LVV4005000450	8719101105713	500	450	416	BA01
LVV4005000500	8719101105720	500	500	459	BA01
LVV4005000550	8719101105737	500	550	495	BA01
LVV4005000600	8719101105744	500	600	533	BA01
LVV4005500100	8719101105751	550	100	177	BA01
LVV4005500150	8719101105768	550	150	202	BA01
LVV4005500200	8719101105775	550	200	241	BA01

Artikelcode	GTIN	Breedte (mm)	Hoogte (mm)	Prijs p/s (€)	Kortingsgroep
LVV4005500250	8719101105782	550	250	286	BA01
LVV4005500300	8719101105799	550	300	331	BA01
LVV4005500350	8719101105805	550	350	367	BA01
LVV4005500400	8719101105812	550	400	408	BA01
LVV4005500450	8719101105829	550	450	452	BA01
LVV4005500500	8719101105836	550	500	495	BA01
LVV4005500550	8719101105843	550	550	537	BA01
LVV4005500600	8719101105850	550	600	580	BA01
LVV4006000100	8719101105867	600	100	193	BA01
LVV4006000150	8719101105874	600	150	213	BA01
LVV4006000200	8719101105881	600	200	260	BA01
LVV4006000250	8719101105898	600	250	305	BA01
LVV4006000300	8719101105904	600	300	350	BA01
LVV4006000350	8719101105911	600	350	396	BA01
LVV4006000400	8719101105928	600	400	438	BA01
LVV4006000450	8719101105935	600	450	483	BA01
LVV4006000500	8719101105942	600	500	533	BA01
LVV4006000550	8719101105959	600	550	580	BA01
LVV4006000600	8719101105966	600	600	616	BA01

## OPMERKINGEN

1. Artikelen waarvan de prijzen zijn vetgedrukt, zijn uit voorraad leverbaar.
2. Voor nadere toelichting op de bovengenoemde kortingsgroep verwijzen wij naar de indexpagina's van deze prijslijst.
3. Sparingsmaat=roostermaat.
4. Het brandvertragende deel kan niet in een afwijkende kleur worden geleverd.
5. Bestelvoorbeeld: .....-breedte-hoogte (in mm) = LVV40-0500-0200



€ | LVV40A

**BRANDWERENDE ROOSTERS**

Brandwerende wandroosters, rechthoekig, met 1 afdekrooster

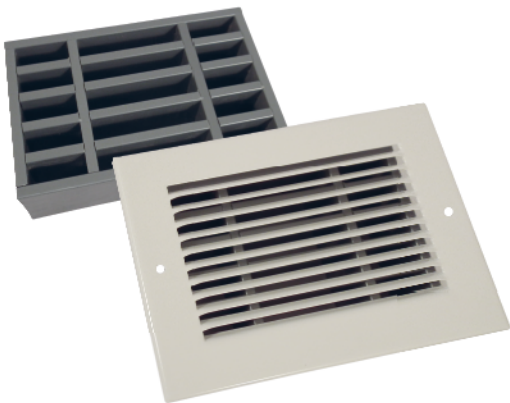

Brandwerend doorvoerrooster geschikt voor toepassing in brandwerende wanden en deuren, daar waar deze niet direct met buitenlucht of vochtige lucht in aanraking komen. Uitgevoerd met 1 stalen afdekrooster (vrije doorlaat 67%). Bij brand zal het rooster de luchtstroom onderbreken en de brandwerende eigenschappen behouden. Het rooster mag alleen worden toegepast als overstroomrooster en mag derhalve niet gemonteerd worden in ventilatiekanalen.

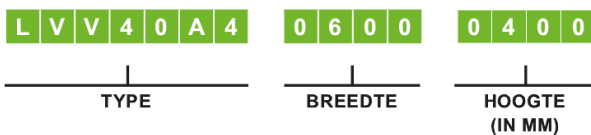
**PRODUCTSHEET >****BESTELSLEUTEL**

**1-5 PRODUCTGROEP**  
LVV40 brandwerend doorvoerrooster

**6 UITVOERING**

- A brandwerend rooster voorzien van stalen afdekrooster aan 1 zijde
- B brandwerend rooster voorzien van stalen afdekrooster aan beide zijden

**7 KLEUR**

- 4 wit (bij benadering RAL 9010)
- 1 nader te bepalen RAL kleur- of glansgraadafwerking (meerprijs)

Artikelcode	GTIN	Breedte (mm)	Hoogte (mm)	Prijs p/s (€)	Kortingsgroep
LVV40A101000100		100	100	127	BA10
LVV40A101000150		100	150	133	BA10
LVV40A101000200		100	200	146	BA10
LVV40A101000250		100	250	165	BA10
LVV40A101000300		100	300	181	BA10
LVV40A101000350		100	350	195	BA10
LVV40A101000400		100	400	213	BA10
LVV40A101000450		100	450	241	BA10
LVV40A101000500		100	500	323	BA10
LVV40A101000550		100	550	347	BA10
LVV40A101000600		100	600	374	BA10
LVV40A101500100		150	100	133	BA10
LVV40A101500150		150	150	147	BA10
LVV40A101500200		150	200	175	BA10
LVV40A101500250		150	250	187	BA10
LVV40A101500300		150	300	201	BA10
LVV40A101500350		150	350	217	BA10
LVV40A101500400		150	400	242	BA10
LVV40A101500450		150	450	264	BA10
LVV40A101500500		150	500	368	BA10
LVV40A101500550		150	550	392	BA10
LVV40A101500600		150	600	418	BA10
LVV40A102000100		200	100	144	BA10
LVV40A102000150		200	150	173	BA10
LVV40A102000200		200	200	188	BA10
LVV40A102000250		200	250	211	BA10
LVV40A102000300		200	300	236	BA10
LVV40A102000350		200	350	255	BA10
LVV40A102000400		200	400	283	BA10
LVV40A102000450		200	450	322	BA10
LVV40A102000500		200	500	433	BA10
LVV40A102000550		200	550	453	BA10
LVV40A102000600		200	600	483	BA10
LVV40A102500100		250	100	161	BA10

Artikelcode	GTIN	Breedte (mm)	Hoogte (mm)	Prijs p/s (€)	Kortingsgroep
LVV40A102500150		250	150	184	BA10
LVV40A102500200		250	200	201	BA10
LVV40A102500250		250	250	236	BA10
LVV40A102500300		250	300	267	BA10
LVV40A102500350		250	350	298	BA10
LVV40A102500400		250	400	337	BA10
LVV40A102500450		250	450	379	BA10
LVV40A102500500		250	500	595	BA10
LVV40A102500550		250	550	635	BA10
LVV40A102500600		250	600	678	BA10
LVV40A103000100		300	100	179	BA10
LVV40A103000150		300	150	199	BA10
LVV40A103000200		300	200	234	BA10
LVV40A103000250		300	250	264	BA10
LVV40A103000300		300	300	291	BA10
LVV40A103000350		300	350	348	BA10
LVV40A103000400		300	400	379	BA10
LVV40A103000450		300	450	430	BA10
LVV40A103000500		300	500	658	BA10
LVV40A103000550		300	550	700	BA10
LVV40A103000600		300	600	745	BA10
LVV40A103500100		350	100	190	BA10
LVV40A103500150		350	150	211	BA10
LVV40A103500200		350	200	248	BA10
LVV40A103500250		350	250	289	BA10
LVV40A103500300		350	300	337	BA10
LVV40A103500350		350	350	381	BA10
LVV40A103500400		350	400	426	BA10
LVV40A103500450		350	450	487	BA10
LVV40A103500500		350	500	715	BA10
LVV40A103500550		350	550	771	BA10
LVV40A103500600		350	600	829	BA10
LVV40A104000100		400	100	210	BA10
LVV40A104000150		400	150	241	BA10

Artikelcode	GTIN	Breedte (mm)	Hoogte (mm)	Prijs p/s (€)	Kortingsgroep
LVV40A104000200		400	200	286	BA10
LVV40A104000250		400	250	342	BA10
LVV40A104000300		400	300	379	BA10
LVV40A104000350		400	350	428	BA10
LVV40A104000400		400	400	491	BA10
LVV40A104000450		400	450	558	BA10
LVV40A104000500		400	500	788	BA10
LVV40A104000550		400	550	848	BA10
LVV40A104000600		400	600	912	BA10
LVV40A104500100		450	100	236	BA10
LVV40A104500150		450	150	260	BA10
LVV40A104500200		450	200	316	BA10
LVV40A104500250		450	250	372	BA10
LVV40A104500300		450	300	423	BA10
LVV40A104500350		450	350	479	BA10
LVV40A104500400		450	400	537	BA10
LVV40A104500450		450	450	600	BA10
LVV40A104500500		450	500	835	BA10
LVV40A104500550		450	550	904	BA10
LVV40A104500600		450	600	969	BA10
LVV40A105000100		500	100	326	BA10
LVV40A105000150		500	150	371	BA10
LVV40A105000200		500	200	435	BA10
LVV40A105000250		500	250	599	BA10
LVV40A105000300		500	300	630	BA10
LVV40A105000350		500	350	690	BA10
LVV40A105000400		500	400	750	BA10
LVV40A105000450		500	450	808	BA10
LVV40A105000500		500	500	870	BA10
LVV40A105000550		500	550	955	BA10
LVV40A105000600		500	600	1.041	BA10
LVV40A105500100		550	100	351	BA10
LVV40A105500150		550	150	394	BA10
LVV40A105500200		550	200	456	BA10

Artikelcode	GTIN	Breedte (mm)	Hoogte (mm)	Prijs p/s (€)	Kortingsgroep
LVV40A105500250		550	250	639	BA10
LVV40A105500300		550	300	673	BA10
LVV40A105500350		550	350	740	BA10
LVV40A105500400		550	400	796	BA10
LVV40A105500450		550	450	864	BA10
LVV40A105500500		550	500	928	BA10
LVV40A105500550		550	550	1.005	BA10
LVV40A105500600		550	600	1.101	BA10
LVV40A106000100		600	100	375	BA10
LVV40A106000150		600	150	420	BA10
LVV40A106000200		600	200	486	BA10
LVV40A106000250		600	250	684	BA10
LVV40A106000300		600	300	715	BA10
LVV40A106000350		600	350	787	BA10
LVV40A106000400		600	400	848	BA10
LVV40A106000450		600	450	916	BA10
LVV40A106000500		600	500	985	BA10
LVV40A106000550		600	550	1.057	BA10
LVV40A106000600		600	600	1.114	BA10
LVV40A401000100	8719101105973	100	100	111	BA01
LVV40A401000150	8719101105980	100	150	116	BA01
LVV40A401000200	8719101105997	100	200	129	BA01
LVV40A401000250	8719101106000	100	250	144	BA01
LVV40A401000300	8719101106017	100	300	161	BA01
LVV40A401000350	8719101106024	100	350	172	BA01
LVV40A401000400	8719101106031	100	400	188	BA01
LVV40A401000450	8719101106048	100	450	214	BA01
LVV40A401000500	8719101106055	100	500	293	BA01
LVV40A401000550	8719101106062	100	550	314	BA01
LVV40A401000600	8719101106079	100	600	340	BA01
LVV40A401500100	8719101106086	150	100	115	BA01
LVV40A401500150	8719101106093	150	150	130	BA01
LVV40A401500200	8719101106109	150	200	156	BA01
LVV40A401500250	8719101106116	150	250	165	BA01

Artikelcode	GTIN	Breedte (mm)	Hoogte (mm)	Prijs p/s (€)	Kortingsgroep
LVV40A401500300	8719101106123	150	300	175	BA01
LVV40A401500350	8719101106130	150	350	187	BA01
LVV40A401500400	8719101106147	150	400	208	BA01
LVV40A401500450	8719101106154	150	450	227	BA01
LVV40A401500500	8719101106161	150	500	329	BA01
LVV40A401500550	8719101106178	150	550	348	BA01
LVV40A401500600	8719101106185	150	600	368	BA01
LVV40A402000100	8719101106192	200	100	126	BA01
LVV40A402000150	8719101106208	200	150	153	BA01
LVV40A402000200	8719101106215	200	200	165	BA01
LVV40A402000250	8719101106222	200	250	182	BA01
LVV40A402000300	8719101106239	200	300	202	BA01
LVV40A402000350	8719101106246	200	350	214	BA01
LVV40A402000400	8719101106253	200	400	239	BA01
LVV40A402000450	8719101106260	200	450	271	BA01
LVV40A402000500	8719101106277	200	500	378	BA01
LVV40A402000550	8719101106284	200	550	396	BA01
LVV40A402000600	8719101106291	200	600	426	BA01
LVV40A402500100	8719101106307	250	100	142	BA01
LVV40A402500150	8719101106314	250	150	161	BA01
LVV40A402500200	8719101106321	250	200	172	BA01
LVV40A402500250	8719101106338	250	250	201	BA01
LVV40A402500300	8719101106345	250	300	227	BA01
LVV40A402500350	8719101106352	250	350	249	BA01
LVV40A402500400	8719101106369	250	400	285	BA01
LVV40A402500450	8719101106376	250	450	320	BA01
LVV40A402500500	8719101106383	250	500	528	BA01
LVV40A402500550	8719101106390	250	550	566	BA01
LVV40A402500600	8719101106406	250	600	608	BA01
LVV40A403000100	8719101106413	300	100	159	BA01
LVV40A403000150	8719101106420	300	150	173	BA01
LVV40A403000200	8719101106437	300	200	200	BA01
LVV40A403000250	8719101106444	300	250	225	BA01
LVV40A403000300	8719101106451	300	300	242	BA01

Artikelcode	GTIN	Breedte (mm)	Hoogte (mm)	Prijs p/s (€)	Kortingsgroep
LVV40A403000350	8719101106468	300	350	291	BA01
LVV40A403000400	8719101106475	300	400	314	BA01
LVV40A403000450	8719101106482	300	450	358	BA01
LVV40A403000500	8719101106499	300	500	579	BA01
LVV40A403000550	8719101106505	300	550	621	BA01
LVV40A403000600	8719101106512	300	600	663	BA01
LVV40A403500100	8719101106529	350	100	169	BA01
LVV40A403500150	8719101106536	350	150	182	BA01
LVV40A403500200	8719101106543	350	200	208	BA01
LVV40A403500250	8719101106550	350	250	240	BA01
LVV40A403500300	8719101106567	350	300	283	BA01
LVV40A403500350	8719101106574	350	350	314	BA01
LVV40A403500400	8719101106581	350	400	351	BA01
LVV40A403500450	8719101106598	350	450	406	BA01
LVV40A403500500	8719101106604	350	500	623	BA01
LVV40A403500550	8719101106611	350	550	669	BA01
LVV40A403500600	8719101106628	350	600	721	BA01
LVV40A404000100	8719101106635	400	100	186	BA01
LVV40A404000150	8719101106642	400	150	203	BA01
LVV40A404000200	8719101106659	400	200	235	BA01
LVV40A404000250	8719101106666	400	250	281	BA01
LVV40A404000300	8719101106673	400	300	307	BA01
LVV40A404000350	8719101106680	400	350	347	BA01
LVV40A404000400	8719101106697	400	400	395	BA01
LVV40A404000450	8719101106703	400	450	452	BA01
LVV40A404000500	8719101106710	400	500	671	BA01
LVV40A404000550	8719101106727	400	550	720	BA01
LVV40A404000600	8719101106734	400	600	772	BA01
LVV40A404500100	8719101106741	450	100	209	BA01
LVV40A404500150	8719101106758	450	150	222	BA01
LVV40A404500200	8719101106765	450	200	265	BA01
LVV40A404500250	8719101106772	450	250	312	BA01
LVV40A404500300	8719101106789	450	300	350	BA01
LVV40A404500350	8719101106796	450	350	396	BA01

Artikelcode	GTIN	Breedte (mm)	Hoogte (mm)	Prijs p/s (€)	Kortingsgroep
LVV40A404500400	8719101106802	450	400	441	BA01
LVV40A404500450	8719101106819	450	450	496	BA01
LVV40A404500500	8719101106826	450	500	719	BA01
LVV40A404500550	8719101106833	450	550	776	BA01
LVV40A404500600	8719101106840	450	600	828	BA01
LVV40A405000100	8719101106857	500	100	297	BA01
LVV40A405000150	8719101106864	500	150	330	BA01
LVV40A405000200	8719101106871	500	200	381	BA01
LVV40A405000250	8719101106888	500	250	533	BA01
LVV40A405000300	8719101106895	500	300	552	BA01
LVV40A405000350	8719101106901	500	350	598	BA01
LVV40A405000400	8719101106918	500	400	646	BA01
LVV40A405000450	8719101106925	500	450	691	BA01
LVV40A405000500	8719101106932	500	500	742	BA01
LVV40A405000550	8719101106949	500	550	811	BA01
LVV40A405000600	8719101106956	500	600	885	BA01
LVV40A405500100	8719101106963	550	100	319	BA01
LVV40A405500150	8719101106970	550	150	350	BA01
LVV40A405500200	8719101106987	550	200	402	BA01
LVV40A405500250	8719101106994	550	250	570	BA01
LVV40A405500300	8719101107007	550	300	595	BA01
LVV40A405500350	8719101107014	550	350	643	BA01
LVV40A405500400	8719101107021	550	400	691	BA01
LVV40A405500450	8719101107038	550	450	746	BA01
LVV40A405500500	8719101107045	550	500	796	BA01
LVV40A405500550	8719101107052	550	550	861	BA01
LVV40A405500600	8719101107069	550	600	943	BA01
LVV40A406000100	8719101107076	600	100	342	BA01
LVV40A406000150	8719101107083	600	150	372	BA01
LVV40A406000200	8719101107090	600	200	428	BA01
LVV40A406000250	8719101107106	600	250	613	BA01
LVV40A406000300	8719101107113	600	300	634	BA01
LVV40A406000350	8719101107120	600	350	691	BA01
LVV40A406000400	8719101107137	600	400	742	BA01



Artikelcode	GTIN	Breedte (mm)	Hoogte (mm)	Prijs p/s (€)	Kortingsgroep
LVV40A406000450	8719101107144	600	450	796	BA01
LVV40A406000500	8719101107151	600	500	852	BA01
LVV40A406000550	8719101107168	600	550	910	BA01
LVV40A406000600	8719101107175	600	600	957	BA01

**OPMERKINGEN**

1. Voor nadere toelichting op de bovengenoemde kortingsgroep verwijzen wij naar de indexpagina's van deze prijslijst.
2. Netto toeslag voor nader te bepalen RAL kleur- of glansgraad (zijnde niet standaard) bedraagt €150,- per levering per afwerking.
3. Sparingsmaat=roostermaat.
4. Het brandvertragende deel kan niet in een afwijkende kleur worden geleverd.
5. Bestelvoorbeeld: .....-breedte-hoogte (in mm) = LVV40A4-0500-0200

€ | LVV40B

**BRANDWERENDE ROOSTERS**

Brandwerende wandroosters, rechthoekig, met 2 afdekroosters

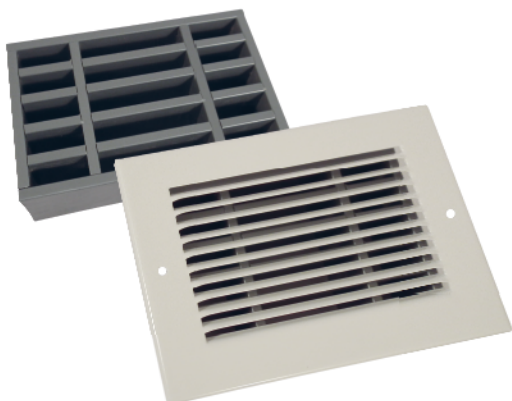

Brandwerend doorvoerrooster geschikt voor toepassing in brandwerende wanden en deuren, daar waar deze niet direct met buitenlucht of vochtige lucht in aanraking komen. Uitgevoerd met 2 stalen afdekroosters (vrije doorlaat 67%). Bij brand zal het rooster de luchtstroom onderbreken en de brandwerende eigenschappen behouden. Het rooster mag alleen worden toegepast als overstroomrooster en mag derhalve niet gemonteerd worden in ventilatiekanalen.

**PRODUCTSHEET >****BESTELSLEUTEL**

<b>L V V 4 0 A 4</b>	<b>0 6 0 0</b>	<b>0 4 0 0</b>
TYPE	BREEDTE	HOOGTE (IN MM)

**1-5 PRODUCTGROEP**  
LVV40 brandwerend doorvoerrooster

**6 UITVOERING**

- A brandwerend rooster voorzien van stalen afdekrooster aan 1 zijde
- B brandwerend rooster voorzien van stalen afdekrooster aan beide zijden

**7 KLEUR**

- 4 wit (bij benadering RAL 9010)
- 1 nader te bepalen RAL kleur- of glansgraadafwerking (meerprijs)

Artikelcode	GTIN	Breedte (mm)	Hoogte (mm)	Prijs p/s (€)	Kortingsgroep
LVV40B101000100		100	100	153	BA10
LVV40B101000150		100	150	165	BA10
LVV40B101000200		100	200	181	BA10
LVV40B101000250		100	250	198	BA10
LVV40B101000300		100	300	217	BA10
LVV40B101000350		100	350	241	BA10
LVV40B101000400		100	400	269	BA10
LVV40B101000450		100	450	314	BA10
LVV40B101000500		100	500	477	BA10
LVV40B101000550		100	550	518	BA10
LVV40B101000600		100	600	553	BA10
LVV40B101500100		150	100	165	BA10
LVV40B101500150		150	150	182	BA10
LVV40B101500200		150	200	210	BA10
LVV40B101500250		150	250	229	BA10
LVV40B101500300		150	300	253	BA10
LVV40B101500350		150	350	274	BA10
LVV40B101500400		150	400	312	BA10
LVV40B101500450		150	450	352	BA10
LVV40B101500500		150	500	543	BA10
LVV40B101500550		150	550	582	BA10
LVV40B101500600		150	600	622	BA10
LVV40B102000100		200	100	176	BA10
LVV40B102000150		200	150	205	BA10
LVV40B102000200		200	200	232	BA10
LVV40B102000250		200	250	267	BA10
LVV40B102000300		200	300	300	BA10
LVV40B102000350		200	350	324	BA10
LVV40B102000400		200	400	365	BA10
LVV40B102000450		200	450	428	BA10
LVV40B102000500		200	500	630	BA10
LVV40B102000550		200	550	666	BA10
LVV40B102000600		200	600	707	BA10
LVV40B102500100		250	100	195	BA10

Artikelcode	GTIN	Breedte (mm)	Hoogte (mm)	Prijs p/s (€)	Kortingsgroep
LVV40B102500150		250	150	225	BA10
LVV40B102500200		250	200	257	BA10
LVV40B102500250		250	250	300	BA10
LVV40B102500300		250	300	345	BA10
LVV40B102500350		250	350	389	BA10
LVV40B102500400		250	400	442	BA10
LVV40B102500450		250	450	510	BA10
LVV40B102500500		250	500	917	BA10
LVV40B102500550		250	550	979	BA10
LVV40B102500600		250	600	1.046	BA10
LVV40B103000100		300	100	214	BA10
LVV40B103000150		300	150	249	BA10
LVV40B103000200		300	200	293	BA10
LVV40B103000250		300	250	335	BA10
LVV40B103000300		300	300	379	BA10
LVV40B103000350		300	350	453	BA10
LVV40B103000400		300	400	497	BA10
LVV40B103000450		300	450	573	BA10
LVV40B103000500		300	500	600	BA10
LVV40B103000550		300	550	1.069	BA10
LVV40B103000600		300	600	1.134	BA10
LVV40B103500100		350	100	236	BA10
LVV40B103500150		350	150	268	BA10
LVV40B103500200		350	200	315	BA10
LVV40B103500250		350	250	376	BA10
LVV40B103500300		350	300	440	BA10
LVV40B103500350		350	350	631	BA10
LVV40B103500400		350	400	564	BA10
LVV40B103500450		350	450	655	BA10
LVV40B103500500		350	500	1.084	BA10
LVV40B103500550		350	550	1.170	BA10
LVV40B103500600		350	600	1.253	BA10
LVV40B104000100		400	100	263	BA10
LVV40B104000150		400	150	313	BA10

Artikelcode	GTIN	Breedte (mm)	Hoogte (mm)	Prijs p/s (€)	Kortingsgroep
LVV40B104000200		400	200	371	BA10
LVV40B104000250		400	250	447	BA10
LVV40B104000300		400	300	503	BA10
LVV40B104000350		400	350	566	BA10
LVV40B104000400		400	400	658	BA10
LVV40B104000450		400	450	761	BA10
LVV40B104000500		400	500	1.196	BA10
LVV40B104000550		400	550	1.287	BA10
LVV40B104000600		400	600	1.382	BA10
LVV40B104500100		450	100	303	BA10
LVV40B104500150		450	150	345	BA10
LVV40B104500200		450	200	418	BA10
LVV40B104500250		450	250	498	BA10
LVV40B104500300		450	300	562	BA10
LVV40B104500350		450	350	639	BA10
LVV40B104500400		450	400	721	BA10
LVV40B104500450		450	450	814	BA10
LVV40B104500500		450	500	1.252	BA10
LVV40B104500550		450	550	1.352	BA10
LVV40B104500600		450	600	1.450	BA10
LVV40B105000100		500	100	480	BA10
LVV40B105000150		500	150	550	BA10
LVV40B105000200		500	200	634	BA10
LVV40B105000250		500	250	869	BA10
LVV40B105000300		500	300	950	BA10
LVV40B105000350		500	350	1.032	BA10
LVV40B105000400		500	400	1.116	BA10
LVV40B105000450		500	450	1.198	BA10
LVV40B105000500		500	500	1.282	BA10
LVV40B105000550		500	550	1.413	BA10
LVV40B105000600		500	600	1.545	BA10
LVV40B105500100		550	100	522	BA10
LVV40B105500150		550	150	586	BA10
LVV40B105500200		550	200	669	BA10

Artikelcode	GTIN	Breedte (mm)	Hoogte (mm)	Prijs p/s (€)	Kortingsgroep
LVV40B105500250		550	250	928	BA10
LVV40B105500300		550	300	1.016	BA10
LVV40B105500350		550	350	1.101	BA10
LVV40B105500400		550	400	1.185	BA10
LVV40B105500450		550	450	1.274	BA10
LVV40B105500500		550	500	1.359	BA10
LVV40B105500550		550	550	1.468	BA10
LVV40B105500600		550	600	1.618	BA10
LVV40B106000100		600	100	560	BA10
LVV40B106000150		600	150	627	BA10
LVV40B106000200		600	200	713	BA10
LVV40B106000250		600	250	992	BA10
LVV40B106000300		600	300	1.079	BA10
LVV40B106000350		600	350	1.170	BA10
LVV40B106000400		600	400	1.253	BA10
LVV40B106000450		600	450	1.348	BA10
LVV40B106000500		600	500	1.436	BA10
LVV40B106000550		600	550	1.528	BA10
LVV40B106000600		600	600	1.610	BA10
LVV40B401000100	8719101107182	100	100	123	BA01
LVV40B401000150	8719101107199	100	150	135	BA01
LVV40B401000200	8719101107205	100	200	150	BA01
LVV40B401000250	8719101107212	100	250	162	BA01
LVV40B401000300	8719101107229	100	300	182	BA01
LVV40B401000350	8719101107236	100	350	202	BA01
LVV40B401000400	8719101107243	100	400	226	BA01
LVV40B401000450	8719101107250	100	450	262	BA01
LVV40B401000500	8719101107267	100	500	420	BA01
LVV40B401000550	8719101107274	100	550	452	BA01
LVV40B401000600	8719101107281	100	600	483	BA01
LVV40B401500100	8719101107298	150	100	132	BA01
LVV40B401500150	8719101107304	150	150	151	BA01
LVV40B401500200	8719101107311	150	200	176	BA01
LVV40B401500250	8719101107328	150	250	187	BA01

Artikelcode	GTIN	Breedte (mm)	Hoogte (mm)	Prijs p/s (€)	Kortingsgroep
LVV40B401500300	8719101107335	150	300	203	BA01
LVV40B401500350	8719101107342	150	350	218	BA01
LVV40B401500400	8719101107359	150	400	242	BA01
LVV40B401500450	8719101107366	150	450	277	BA01
LVV40B401500500	8719101107373	150	500	463	BA01
LVV40B401500550	8719101107380	150	550	495	BA01
LVV40B401500600	8719101107397	150	600	526	BA01
LVV40B402000100	8719101107403	200	100	144	BA01
LVV40B402000150	8719101107410	200	150	172	BA01
LVV40B402000200	8719101107427	200	200	188	BA01
LVV40B402000250	8719101107434	200	250	210	BA01
LVV40B402000300	8719101107441	200	300	231	BA01
LVV40B402000350	8719101107458	200	350	245	BA01
LVV40B402000400	8719101107465	200	400	280	BA01
LVV40B402000450	8719101107472	200	450	331	BA01
LVV40B402000500	8719101107489	200	500	525	BA01
LVV40B402000550	8719101107496	200	550	556	BA01
LVV40B402000600	8719101107502	200	600	595	BA01
LVV40B402500100	8719101107519	250	100	159	BA01
LVV40B402500150	8719101107526	250	150	182	BA01
LVV40B402500200	8719101107533	250	200	200	BA01
LVV40B402500250	8719101107540	250	250	229	BA01
LVV40B402500300	8719101107557	250	300	263	BA01
LVV40B402500350	8719101107564	250	350	292	BA01
LVV40B402500400	8719101107571	250	400	336	BA01
LVV40B402500450	8719101107588	250	450	392	BA01
LVV40B402500500	8719101107595	250	500	787	BA01
LVV40B402500550	8719101107601	250	550	848	BA01
LVV40B402500600	8719101107618	250	600	910	BA01
LVV40B403000100	8719101107625	300	100	180	BA01
LVV40B403000150	8719101107632	300	150	200	BA01
LVV40B403000200	8719101107649	300	200	226	BA01
LVV40B403000250	8719101107656	300	250	256	BA01
LVV40B403000300	8719101107663	300	300	285	BA01

Artikelcode	GTIN	Breedte (mm)	Hoogte (mm)	Prijs p/s (€)	Kortingsgroep
LVV40B403000350	8719101107670	300	350	344	BA01
LVV40B403000400	8719101107687	300	400	371	BA01
LVV40B403000450	8719101107694	300	450	432	BA01
LVV40B403000500	8719101107700	300	500	447	BA01
LVV40B403000550	8719101107717	300	550	912	BA01
LVV40B403000600	8719101107724	300	600	976	BA01
LVV40B403500100	8719101107731	350	100	198	BA01
LVV40B403500150	8719101107748	350	150	211	BA01
LVV40B403500200	8719101107755	350	200	236	BA01
LVV40B403500250	8719101107762	350	250	281	BA01
LVV40B403500300	8719101107779	350	300	330	BA01
LVV40B403500350	8719101107786	350	350	501	BA01
LVV40B403500400	8719101107793	350	400	417	BA01
LVV40B403500450	8719101107809	350	450	494	BA01
LVV40B403500500	8719101107816	350	500	904	BA01
LVV40B403500550	8719101107823	350	550	971	BA01
LVV40B403500600	8719101107830	350	600	1.041	BA01
LVV40B404000100	8719101107847	400	100	220	BA01
LVV40B404000150	8719101107854	400	150	236	BA01
LVV40B404000200	8719101107861	400	200	271	BA01
LVV40B404000250	8719101107878	400	250	329	BA01
LVV40B404000300	8719101107885	400	300	361	BA01
LVV40B404000350	8719101107892	400	350	405	BA01
LVV40B404000400	8719101107908	400	400	471	BA01
LVV40B404000450	8719101107915	400	450	553	BA01
LVV40B404000500	8719101107922	400	500	964	BA01
LVV40B404000550	8719101107939	400	550	1.032	BA01
LVV40B404000600	8719101107946	400	600	1.104	BA01
LVV40B404500100	8719101107953	450	100	251	BA01
LVV40B404500150	8719101107960	450	150	268	BA01
LVV40B404500200	8719101107977	450	200	320	BA01
LVV40B404500250	8719101107984	450	250	379	BA01
LVV40B404500300	8719101107991	450	300	419	BA01
LVV40B404500350	8719101108004	450	350	477	BA01



Artikelcode	GTIN	Breedte (mm)	Hoogte (mm)	Prijs p/s (€)	Kortingsgroep
LVV40B404500400	8719101108011	450	400	535	BA01
LVV40B404500450	8719101108028	450	450	605	BA01
LVV40B404500500	8719101108035	450	500	1.021	BA01
LVV40B404500550	8719101108042	450	550	1.098	BA01
LVV40B404500600	8719101108059	450	600	1.172	BA01
LVV40B405000100	8719101108066	500	100	424	BA01
LVV40B405000150	8719101108073	500	150	469	BA01
LVV40B405000200	8719101108080	500	200	529	BA01
LVV40B405000250	8719101108097	500	250	741	BA01
LVV40B405000300	8719101108103	500	300	795	BA01
LVV40B405000350	8719101108110	500	350	852	BA01
LVV40B405000400	8719101108127	500	400	910	BA01
LVV40B405000450	8719101108134	500	450	965	BA01
LVV40B405000500	8719101108141	500	500	1.026	BA01
LVV40B405000550	8719101108158	500	550	1.130	BA01
LVV40B405000600	8719101108165	500	600	1.238	BA01
LVV40B405500100	8719101108172	550	100	455	BA01
LVV40B405500150	8719101108189	550	150	498	BA01
LVV40B405500200	8719101108196	550	200	559	BA01
LVV40B405500250	8719101108202	550	250	795	BA01
LVV40B405500300	8719101108219	550	300	858	BA01
LVV40B405500350	8719101108226	550	350	917	BA01
LVV40B405500400	8719101108233	550	400	976	BA01
LVV40B405500450	8719101108240	550	450	1.039	BA01
LVV40B405500500	8719101108257	550	500	1.099	BA01
LVV40B405500550	8719101108264	550	550	1.185	BA01
LVV40B405500600	8719101108271	550	600	1.308	BA01
LVV40B406000100	8719101108288	600	100	491	BA01
LVV40B406000150	8719101108295	600	150	533	BA01
LVV40B406000200	8719101108301	600	200	599	BA01
LVV40B406000250	8719101108318	600	250	854	BA01
LVV40B406000300	8719101108325	600	300	918	BA01
LVV40B406000350	8719101108332	600	350	984	BA01
LVV40B406000400	8719101108349	600	400	1.043	BA01

Artikelcode	GTIN	Breedte (mm)	Hoogte (mm)	Prijs p/s (€)	Kortingsgroep
LVV40B406000450	8719101108356	600	450	1.110	BA01
LVV40B406000500	8719101108363	600	500	1.173	BA01
LVV40B406000550	8719101108370	600	550	1.240	BA01
LVV40B406000600	8719101108387	600	600	1.296	BA01

## OPMERKINGEN

1. Voor nadere toelichting op de bovengenoemde kortingsgroep verwijzen wij naar de indexpagina's van deze prijslijst.
2. Netto toeslag voor nader te bepalen RAL kleur- of glansgraad (zijnde niet standaard) bedraagt €150,- per levering per afwerking.
3. Sparingsmaat=roostermaat.
4. Het brandvertragende deel kan niet in een afwijkende kleur worden geleverd.
5. Bestelvoorbeeld: .....-breedte-hoogte (in mm) = LVV40B4-0500-0200

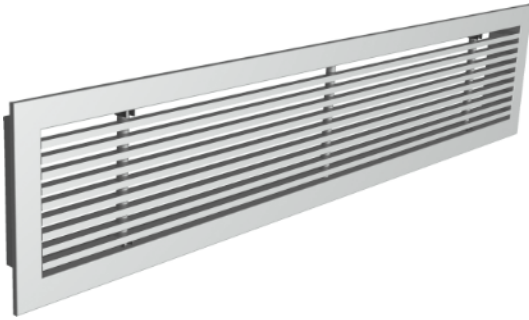

Strak vormgegeven lineair rooster met vaste schoepen en vast binnenwerk, dat kan toegepast kan worden in een wand of vensterbank. Het rooster is geschikt voor de toevoer van warme en/of gekoelde lucht en de afvoer van lucht uit een ruimte met een kleine delta T. Het rooster is geen hooginducerend rooster; wij adviseren dit rooster niet toe te passen als er sprake is van grote inblaasverschillen in delta T.

**PRODUCTSHEET >**

## BESTELSLEUTEL

<b>T B W V O O 4</b>	<b>0 5 0 0</b>	<b>0 1 2 0</b>
TYPE	BREEDTE	HOOGTE (IN MM)

### 1 PRODUCTGROEP

T wand- / vensterbankroosters of vloerroosters

### 2 BINNENWERK, FUNCTIE

B 5 mm brede profielen, 13 mm hartafstand  
vast binnenwerk

C 5 mm brede profielen, 13 mm hartafstand  
uitneembaar binnenwerk

### 3 FRAME

W toepassing wandframe, 20 mm breed aluminium

X toepassing wandframe, 15 mm breed aluminium

Z toepassing wandframe, 10 mm breed aluminium

### 4 ACCESSOIRES

O geen accessoires

V volumeregelaar

### 5 DEFLECTIE

O 0° deflectie

F 15° deflectie

N 0° deflectie + richtlamellen

P 15° deflectie + richtlamellen

### 6 MONTAGE

O standaard (voorzien van klemveren)

G schroefgaten in flens

### 7 KLEURAFWERKING

4 wit, RAL 9010 (zie tabel)

9 blank geanodiseerd aluminium (standaard)

1 nader te bepalen RAL kleur- of glansgraadafwerking  
(meerprijs)

Artikelcode	GTIN	Breedte (mm)	Hoogte (mm)	Prijs p/s (€)	Kortingsgroep
TBW000904000080	8719101135376	400	80	76	BA01
TBW000904000100	8719101135383	400	100	79	BA01
TBW000904000120	8719101142220	400	120	91	BA01
TBW000904000140	8719101135390	400	140	91	BA01
TBW000904000180	8719101142237	400	180	112	BA01
TBW000904000200	8719101135406	400	200	112	BA01
TBW000904000240	8719101135413	400	240	123	BA01
TBW000905000080	8719101135420	500	80	81	BA01
TBW000905000100	8719101135437	500	100	88	BA01
TBW000905000120	8719101142244	500	120	101	BA01
TBW000905000140	8719101135444	500	140	101	BA01
TBW000905000180	8719101142251	500	180	121	BA01
TBW000905000200	8719101135451	500	200	121	BA01
TBW000905000240	8719101135468	500	240	139	BA01
TBW000906000080	8719101135475	600	80	88	BA01
TBW000906000100	8719101135482	600	100	97	BA01
TBW000906000120	8719101142268	600	120	113	BA01
TBW000906000140	8719101135499	600	140	113	BA01
TBW000906000180	8719101142275	600	180	135	BA01
TBW000906000200	8719101135505	600	200	135	BA01
TBW000906000240	8719101135512	600	240	152	BA01
TBW000907000080	8719101135529	700	80	101	BA01
TBW000907000100	8719101135536	700	100	112	BA01
TBW000907000120	8719101142282	700	120	132	BA01
TBW000907000140	8719101135543	700	140	132	BA01
TBW000907000180	8719101142299	700	180	159	BA01
TBW000907000200	8719101135550	700	200	159	BA01
TBW000907000240	8719101135567	700	240	176	BA01
TBW000908000080	8719101135574	800	80	101	BA01
TBW000908000100	8719101135581	800	100	112	BA01
TBW000908000120	8719101142305	800	120	132	BA01
TBW000908000140	8719101135598	800	140	132	BA01
TBW000908000180	8719101142312	800	180	159	BA01
TBW000908000200	8719101135604	800	200	159	BA01

Artikelcode	GTIN	Breedte (mm)	Hoogte (mm)	Prijs p/s (€)	Kortingsgroep
TBWO00908000240	8719101135611	800	240	176	BA01
TBWO00909000080	8719101135628	900	80	114	BA01
TBWO00909000100	8719101135635	900	100	126	BA01
TBWO00909000120	8719101142329	900	120	151	BA01
TBWO00909000140	8719101135642	900	140	151	BA01
TBWO00909000180	8719101142336	900	180	182	BA01
TBWO00909000200	8719101135659	900	200	182	BA01
TBWO00909000240	8719101135666	900	240	205	BA01
TBWO00910000080	8719101135673	1000	80	114	BA01
TBWO00910000100	8719101135680	1000	100	126	BA01
TBWO00910000120	8719101142343	1000	120	151	BA01
TBWO00910000140	8719101135697	1000	140	151	BA01
TBWO00910000180	8719101142350	1000	180	182	BA01
TBWO00910000200	8719101135703	1000	200	182	BA01
TBWO00910000240	8719101135710	1000	240	205	BA01
TBWO00912000080	8719101135727	1200	80	125	BA01
TBWO00912000100	8719101135734	1200	100	143	BA01
TBWO00912000120	8719101142367	1200	120	169	BA01
TBWO00912000140	8719101135741	1200	140	169	BA01
TBWO00912000180	8719101142374	1200	180	206	BA01
TBWO00912000200	8719101135758	1200	200	206	BA01
TBWO00912000240	8719101135765	1200	240	231	BA01
TBWO00914000080	8719101135772	1400	80	142	BA01
TBWO00914000100	8719101135789	1400	100	157	BA01
TBWO00914000120	8719101142381	1400	120	186	BA01
TBWO00914000140	8719101135796	1400	140	186	BA01
TBWO00914000180	8719101142398	1400	180	229	BA01
TBWO00914000200	8719101135802	1400	200	229	BA01
TBWO00914000240	8719101135819	1400	240	258	BA01
TBWO00916000080	8719101135826	1600	80	153	BA01
TBWO00916000100	8719101135833	1600	100	172	BA01
TBWO00916000120	8719101142404	1600	120	206	BA01
TBWO00916000140	8719101135840	1600	140	206	BA01
TBWO00916000180	8719101142411	1600	180	251	BA01

Artikelcode	GTIN	Breedte (mm)	Hoogte (mm)	Prijs p/s (€)	Kortingsgroep
TBW000916000200	8719101135857	1600	200	251	BA01
TBW000916000240	8719101135864	1600	240	287	BA01

## OPMERKINGEN

1. Voor nadere toelichting op de bovengenoemde kortingsgroep verwijzen wij naar de indexpagina's van deze prijslijst.
2. Netto toeslag voor nader te bepalen RAL kleur- of glansgraad (zijnde niet standaard) bedraagt €150,- per levering per afwerking.
3. Voor tussenliggende afmetingen geldt prijs eerstvolgende standaard afmeting **+20%**.
4. Overige afmetingen op aanvraag.
5. Prijs 15° deflectie = prijs 0° deflectie.
6. Sparingsmaat=roostermaat+5mm.
7. Bruto meerprijs schroefgaten €9,-.
8. Prijzen voor roosters met richtlamellen zijn op aanvraag beschikbaar.
9. Bruto meerprijs voor nader te bepalen RAL kleur- of glansgraad (zijnde niet standaard) **+20%**.
10. Bestelvoorbeeld: .....-breedte-hoogte = TBW0009-0600-0200.

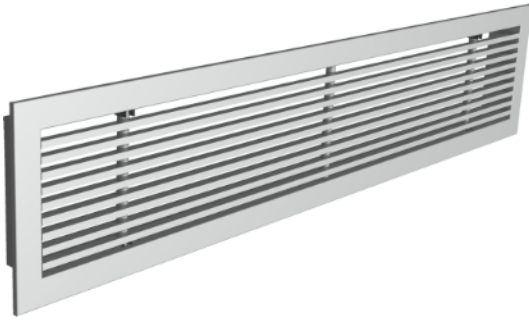

Strak vormgegeven lineair rooster met vaste schoepen en vast binnenwerk, dat kan toegepast kan worden in een wand of vensterbank. Het rooster is geschikt voor de toevoer van warme en/of gekoelde lucht en de afvoer van lucht uit een ruimte met een kleine delta T. Het rooster is geen hooginducerend rooster; wij adviseren dit rooster niet toe te passen als er sprake is van grote inblaasverschillen in delta T. Voorzien van volumeregelaar.

[PRODUCTSHEET >](#)

## BESTELSLEUTEL

T B W V O O 4	0 5 0 0	0 1 2 0
TYPE	BREEDTE	HOOGTE (IN MM)

### 1 PRODUCTGROEP

T wand- / vensterbankroosters of vloerroosters

### 2 BINNENWERK, FUNCTIE

B 5 mm brede profielen, 13 mm hartafstand  
vast binnenwerk

C 5 mm brede profielen, 13 mm hartafstand  
uitneembaar binnenwerk

### 3 FRAME

W toepassing wandframe, 20 mm breed aluminium

X toepassing wandframe, 15 mm breed aluminium

Z toepassing wandframe, 10 mm breed aluminium

### 4 ACCESSOIRES

O geen accessoires

V volumeregelaar

### 5 DEFLECTIE

O 0° deflectie

F 15° deflectie

N 0° deflectie + richtlamellen

P 15° deflectie + richtlamellen

### 6 MONTAGE

O standaard (voorzien van klemveren)

G schroefgaten in flens

### 7 KLEURAFWERKING

4 wit, RAL 9010 (zie tabel)

9 blank geanodiseerd aluminium (standaard)

1 nader te bepalen RAL kleur- of glansgraadafwerking  
(meerprijs)

Artikelcode	GTIN	Breedte (mm)	Hoogte (mm)	Prijs p/s (€)	Kortingsgroep
TBWV00904000080	8719101135871	400	80	112	BA01
TBWV00904000100	8719101135888	400	100	117	BA01
TBWV00904000120	8719101142428	400	120	133	BA01
TBWV00904000140	8719101135895	400	140	133	BA01
TBWV00904000180	8719101142435	400	180	157	BA01
TBWV00904000200	8719101135901	400	200	157	BA01
TBWV00904000240	8719101135918	400	240	173	BA01
TBWV00905000080	8719101135925	500	80	121	BA01
TBWV00905000100	8719101135932	500	100	132	BA01
TBWV00905000120	8719101142442	500	120	147	BA01
TBWV00905000140	8719101135949	500	140	147	BA01
TBWV00905000180	8719101142459	500	180	172	BA01
TBWV00905000200	8719101135956	500	200	172	BA01
TBWV00905000240	8719101135963	500	240	198	BA01
TBWV00906000080	8719101135970	600	80	139	BA01
TBWV00906000100	8719101135987	600	100	147	BA01
TBWV00906000120	8719101142466	600	120	166	BA01
TBWV00906000140	8719101135994	600	140	166	BA01
TBWV00906000180	8719101142473	600	180	195	BA01
TBWV00906000200	8719101136007	600	200	195	BA01
TBWV00906000240	8719101136014	600	240	221	BA01
TBWV00907000080	8719101136021	700	80	166	BA01
TBWV00907000100	8719101136038	700	100	176	BA01
TBWV00907000120	8719101142480	700	120	202	BA01
TBWV00907000140	8719101136045	700	140	202	BA01
TBWV00907000180	8719101142497	700	180	232	BA01
TBWV00907000200	8719101136052	700	200	232	BA01
TBWV00907000240	8719101136069	700	240	268	BA01
TBWV00908000080	8719101136076	800	80	166	BA01
TBWV00908000100	8719101136083	800	100	176	BA01
TBWV00908000120	8719101142503	800	120	202	BA01
TBWV00908000140	8719101136090	800	140	202	BA01
TBWV00908000180	8719101142510	800	180	232	BA01
TBWV00908000200	8719101136106	800	200	232	BA01



Artikelcode	GTIN	Breedte (mm)	Hoogte (mm)	Prijs p/s (€)	Kortingsgroep
TBWVOO908000240	8719101136113	800	240	268	BA01
TBWVOO909000080	8719101136120	900	80	198	BA01
TBWVOO909000100	8719101136137	900	100	210	BA01
TBWVOO909000120	8719101142527	900	120	236	BA01
TBWVOO909000140	8719101136144	900	140	236	BA01
TBWVOO909000180	8719101142534	900	180	274	BA01
TBWVOO909000200	8719101136151	900	200	274	BA01
TBWVOO909000240	8719101136168	900	240	314	BA01
TBWVOO910000080	8719101136175	1000	80	198	BA01
TBWVOO910000100	8719101136182	1000	100	210	BA01
TBWVOO910000120	8719101142541	1000	120	236	BA01
TBWVOO910000140	8719101136199	1000	140	236	BA01
TBWVOO910000180	8719101142558	1000	180	274	BA01
TBWVOO910000200	8719101136205	1000	200	274	BA01
TBWVOO910000240	8719101136212	1000	240	314	BA01
TBWVOO912000080	8719101136229	1200	80	222	BA01
TBWVOO912000100	8719101136236	1200	100	241	BA01
TBWVOO912000120	8719101142565	1200	120	277	BA01
TBWVOO912000140	8719101136243	1200	140	277	BA01
TBWVOO912000180	8719101142572	1200	180	326	BA01
TBWVOO912000200	8719101136250	1200	200	326	BA01
TBWVOO912000240	8719101136267	1200	240	372	BA01
TBWVOO914000080	8719101136274	1400	80	249	BA01
TBWVOO914000100	8719101136281	1400	100	269	BA01
TBWVOO914000120	8719101142589	1400	120	306	BA01
TBWVOO914000140	8719101136298	1400	140	306	BA01
TBWVOO914000180	8719101142596	1400	180	357	BA01
TBWVOO914000200	8719101136304	1400	200	357	BA01
TBWVOO914000240	8719101136311	1400	240	408	BA01
TBWVOO916000080	8719101136328	1600	80	284	BA01
TBWVOO916000100	8719101136335	1600	100	306	BA01
TBWVOO916000120	8719101142602	1600	120	347	BA01
TBWVOO916000140	8719101136342	1600	140	347	BA01
TBWVOO916000180	8719101142619	1600	180	402	BA01

Artikelcode	GTIN	Breedte (mm)	Hoogte (mm)	Prijs p/s (€)	Kortingsgroep
TBWV00916000200	8719101136359	1600	200	402	BA01
TBWV00916000240	8719101136366	1600	240	467	BA01

## OPMERKINGEN

1. Voor nadere toelichting op de bovengenoemde kortingsgroep verwijzen wij naar de indexpagina's van deze prijslijst.
2. Netto toeslag voor nader te bepalen RAL kleur- of glansgraad (zijnde niet standaard) bedraagt €150,- per levering per afwerking.
3. Voor tussenliggende afmetingen geldt prijs eerstvolgende standaard afmeting **+20%**.
4. Overige afmetingen op aanvraag.
5. Prijs 15° deflectie = prijs 0° deflectie.
6. Sparingsmaat=roostermaat+5mm.
7. Bruto meerprijs schroefgaten €9,-.
8. Prijzen voor roosters met richtlamellen zijn op aanvraag beschikbaar.
9. Bruto meerprijs voor nader te bepalen RAL kleur- of glansgraad (zijnde niet standaard) **+20%**.
10. Bestelvoorbeeld: .....-breedte-hoogte = TBWV009-0600-0200.

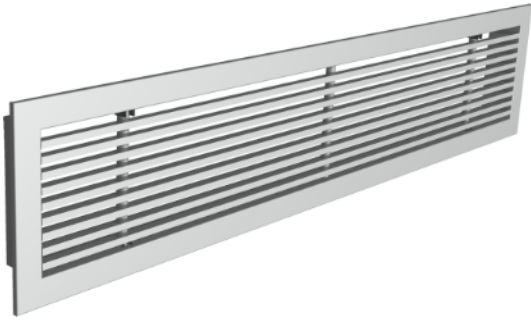

Strak vormgegeven lineair rooster met vaste schoepen en uitneembaar binnenwerk, dat kan toegepast kan worden in een wand of vensterbank. Het rooster is geschikt voor de toevoer van warme en/of gekoelde lucht en de afvoer van lucht uit een ruimte met een kleine delta T. Het rooster is geen hooginducerend rooster; wij adviseren dit rooster niet toe te passen als er sprake is van grote inblaasverschillen in delta T.

[PRODUCTSHEET >](#)

## BESTELSLEUTEL

T B W V O O 4	0 5 0 0	0 1 2 0
TYPE	BREEDTE	HOOGTE (IN MM)

### 1 PRODUCTGROEP

T wand- / vensterbankroosters of vloerroosters

### 2 BINNENWERK, FUNCTIE

B 5 mm brede profielen, 13 mm hartafstand  
vast binnenwerk

C 5 mm brede profielen, 13 mm hartafstand  
uitneembaar binnenwerk

### 3 FRAME

W toepassing wandframe, 20 mm breed aluminium

X toepassing wandframe, 15 mm breed aluminium

Z toepassing wandframe, 10 mm breed aluminium

### 4 ACCESSOIRES

O geen accessoires

V volumeregelaar

### 5 DEFLECTIE

O 0° deflectie

F 15° deflectie

N 0° deflectie + richtlamellen

P 15° deflectie + richtlamellen

### 6 MONTAGE

O standaard (voorzien van klemveren)

G schroefgaten in flens

### 7 KLEURAFWERKING

4 wit, RAL 9010 (zie tabel)

9 blank geanodiseerd aluminium (standaard)

1 nader te bepalen RAL kleur- of glansgraadafwerving (meerprijs)

Artikelcode	GTIN	Breedte (mm)	Hoogte (mm)	Prijs p/s (€)	Kortingsgroep
TCW000904000080	8719101137479	400	80	81	BA01
TCW000904000100	8719101137486	400	100	88	BA01
TCW000904000120	8719101143067	400	120	101	BA01
TCW000904000140	8719101137493	400	140	101	BA01
TCW000904000180	8719101143074	400	180	120	BA01
TCW000904000200	8719101137509	400	200	120	BA01
TCW000904000240	8719101137516	400	240	138	BA01
TCW000905000080	8719101137523	500	80	89	BA01
TCW000905000100	8719101137530	500	100	98	BA01
TCW000905000120	8719101143081	500	120	111	BA01
TCW000905000140	8719101137547	500	140	111	BA01
TCW000905000180	8719101143098	500	180	133	BA01
TCW000905000200	8719101137554	500	200	133	BA01
TCW000905000240	8719101137561	500	240	151	BA01
TCW000906000080	8719101137578	600	80	98	BA01
TCW000906000100	8719101137585	600	100	105	BA01
TCW000906000120	8719101143104	600	120	121	BA01
TCW000906000140	8719101137592	600	140	121	BA01
TCW000906000180	8719101143111	600	180	147	BA01
TCW000906000200	8719101137608	600	200	147	BA01
TCW000906000240	8719101137615	600	240	165	BA01
TCW000907000080	8719101137622	700	80	111	BA01
TCW000907000100	8719101137639	700	100	120	BA01
TCW000907000120	8719101143128	700	120	144	BA01
TCW000907000140	8719101137646	700	140	144	BA01
TCW000907000180	8719101143135	700	180	173	BA01
TCW000907000200	8719101137653	700	200	173	BA01
TCW000907000240	8719101137660	700	240	197	BA01
TCW000908000080	8719101137677	800	80	111	BA01
TCW000908000100	8719101137684	800	100	120	BA01
TCW000908000120	8719101143142	800	120	144	BA01
TCW000908000140	8719101137691	800	140	144	BA01
TCW000908000180	8719101143159	800	180	173	BA01
TCW000908000200	8719101137707	800	200	173	BA01

Artikelcode	GTIN	Breedte (mm)	Hoogte (mm)	Prijs p/s (€)	Kortingsgroep
TCW000908000240	8719101137714	800	240	197	BA01
TCW000909000080	8719101137721	900	80	123	BA01
TCW000909000100	8719101137738	900	100	142	BA01
TCW000909000120	8719101143166	900	120	162	BA01
TCW000909000140	8719101137745	900	140	162	BA01
TCW000909000180	8719101143173	900	180	201	BA01
TCW000909000200	8719101137752	900	200	201	BA01
TCW000909000240	8719101137769	900	240	225	BA01
TCW000910000080	8719101137776	1000	80	123	BA01
TCW000910000100	8719101137783	1000	100	142	BA01
TCW000910000120	8719101143180	1000	120	162	BA01
TCW000910000140	8719101137790	1000	140	162	BA01
TCW000910000180	8719101143197	1000	180	201	BA01
TCW000910000200	8719101137806	1000	200	201	BA01
TCW000910000240	8719101137813	1000	240	225	BA01
TCW000912000080	8719101137820	1200	80	139	BA01
TCW000912000100	8719101137837	1200	100	156	BA01
TCW000912000120	8719101143203	1200	120	186	BA01
TCW000912000140	8719101137844	1200	140	186	BA01
TCW000912000180	8719101143210	1200	180	226	BA01
TCW000912000200	8719101137851	1200	200	226	BA01
TCW000912000240	8719101137868	1200	240	255	BA01
TCW000914000080	8719101137875	1400	80	153	BA01
TCW000914000100	8719101137882	1400	100	171	BA01
TCW000914000120	8719101143227	1400	120	205	BA01
TCW000914000140	8719101137899	1400	140	205	BA01
TCW000914000180	8719101143234	1400	180	251	BA01
TCW000914000200	8719101137905	1400	200	251	BA01
TCW000914000240	8719101137912	1400	240	284	BA01
TCW000916000080	8719101137929	1600	80	166	BA01
TCW000916000100	8719101137936	1600	100	188	BA01
TCW000916000120	8719101143241	1600	120	226	BA01
TCW000916000140	8719101137943	1600	140	226	BA01
TCW000916000180	8719101143258	1600	180	280	BA01

Artikelcode	GTIN	Breedte (mm)	Hoogte (mm)	Prijs p/s (€)	Kortingsgroep
TCWOOO916000200	8719101137950	1600	200	280	BA01
TCWOOO916000240	8719101137967	1600	240	312	BA01

## OPMERKINGEN

1. Voor nadere toelichting op de bovengenoemde kortingsgroep verwijzen wij naar de indexpagina's van deze prijslijst.
2. Netto toeslag voor nader te bepalen RAL kleur- of glansgraad (zijnde niet standaard) bedraagt €150,- per levering per afwerking.
3. Voor tussenliggende afmetingen geldt prijs eerstvolgende standaard afmeting **+20%**.
4. Overige afmetingen op aanvraag.
5. Prijs 15° deflectie = prijs 0° deflectie.
6. Sparingsmaat=roostermaat+5mm.
7. Bruto meerprijs schroefgaten €9,-.
8. Prijzen voor roosters met richtlamellen zijn op aanvraag beschikbaar.
9. Bruto meerprijs voor nader te bepalen RAL kleur- of glansgraad (zijnde niet standaard) **+20%**.
10. Bestelvoorbeeld: .....-breedte-hoogte = TCWOOO9-0600-0200.

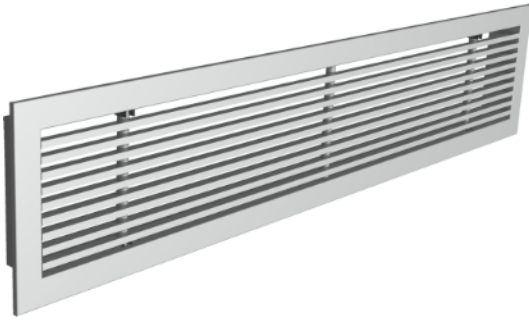

Strak vormgegeven lineair rooster met vaste schoepen en uitneembaar binnenwerk, dat kan toegepast kan worden in een wand of vensterbank. Het rooster is geschikt voor de toevoer van warme en/of gekoelde lucht en de afvoer van lucht uit een ruimte met een kleine delta T. Het rooster is geen hooginducerend rooster; wij adviseren dit rooster niet toe te passen als er sprake is van grote inblaasverschillen in delta T. Voorzien van volumeregelaar.

[PRODUCTSHEET >](#)

## BESTELSLEUTEL

T B W V O O 4	0 5 0 0	0 1 2 0
TYPE	BREEDTE	HOOGTE (IN MM)

### 1 PRODUCTGROEP

T wand- / vensterbankroosters of vloerroosters

### 2 BINNENWERK, FUNCTIE

B 5 mm brede profielen, 13 mm hartafstand  
vast binnenwerk

C 5 mm brede profielen, 13 mm hartafstand  
uitneembaar binnenwerk

### 3 FRAME

W toepassing wandframe, 20 mm breed aluminium

X toepassing wandframe, 15 mm breed aluminium

Z toepassing wandframe, 10 mm breed aluminium

### 4 ACCESSOIRES

O geen accessoires

V volumeregelaar

### 5 DEFLECTIE

O 0° deflectie

F 15° deflectie

N 0° deflectie + richtlamellen

P 15° deflectie + richtlamellen

### 6 MONTAGE

O standaard (voorzien van klemveren)

G schroefgaten in flens

### 7 KLEURAFWERKING

4 wit, RAL 9010 (zie tabel)

9 blank geanodiseerd aluminium (standaard)

1 nader te bepalen RAL kleur- of glansgraadafwerking  
(meerprijs)

Artikelcode	GTIN	Breedte (mm)	Hoogte (mm)	Prijs p/s (€)	Kortingsgroep
TCWVOO904000080	8719101137974	400	80	120	BA01
TCWVOO904000100	8719101137981	400	100	126	BA01
TCWVOO904000120	8719101143265	400	120	145	BA01
TCWVOO904000140	8719101137998	400	140	145	BA01
TCWVOO904000180	8719101143272	400	180	171	BA01
TCWVOO904000200	8719101138001	400	200	171	BA01
TCWVOO904000240	8719101138018	400	240	193	BA01
TCWVOO905000080	8719101138025	500	80	133	BA01
TCWVOO905000100	8719101138032	500	100	144	BA01
TCWVOO905000120	8719101143289	500	120	159	BA01
TCWVOO905000140	8719101138049	500	140	159	BA01
TCWVOO905000180	8719101143296	500	180	188	BA01
TCWVOO905000200	8719101138056	500	200	188	BA01
TCWVOO905000240	8719101138063	500	240	214	BA01
TCWVOO906000080	8719101138070	600	80	151	BA01
TCWVOO906000100	8719101138087	600	100	159	BA01
TCWVOO906000120	8719101143302	600	120	180	BA01
TCWVOO906000140	8719101138094	600	140	180	BA01
TCWVOO906000180	8719101143319	600	180	210	BA01
TCWVOO906000200	8719101138100	600	200	210	BA01
TCWVOO906000240	8719101138117	600	240	242	BA01
TCWVOO907000080	8719101138124	700	80	180	BA01
TCWVOO907000100	8719101138131	700	100	197	BA01
TCWVOO907000120	8719101143326	700	120	221	BA01
TCWVOO907000140	8719101138148	700	140	221	BA01
TCWVOO907000180	8719101143333	700	180	257	BA01
TCWVOO907000200	8719101138155	700	200	257	BA01
TCWVOO907000240	8719101138162	700	240	293	BA01
TCWVOO908000080	8719101138179	800	80	180	BA01
TCWVOO908000100	8719101138186	800	100	197	BA01
TCWVOO908000120	8719101143340	800	120	221	BA01
TCWVOO908000140	8719101138193	800	140	221	BA01
TCWVOO908000180	8719101143357	800	180	257	BA01
TCWVOO908000200	8719101138209	800	200	257	BA01



Artikelcode	GTIN	Breedte (mm)	Hoogte (mm)	Prijs p/s (€)	Kortingsgroep
TCWVOO908000240	8719101138216	800	240	293	BA01
TCWVOO909000080	8719101138223	900	80	214	BA01
TCWVOO909000100	8719101138230	900	100	231	BA01
TCWVOO909000120	8719101143364	900	120	260	BA01
TCWVOO909000140	8719101138247	900	140	260	BA01
TCWVOO909000180	8719101143371	900	180	300	BA01
TCWVOO909000200	8719101138254	900	200	300	BA01
TCWVOO909000240	8719101138261	900	240	345	BA01
TCWVOO910000080	8719101138278	1000	80	214	BA01
TCWVOO910000100	8719101138285	1000	100	231	BA01
TCWVOO910000120	8719101143388	1000	120	260	BA01
TCWVOO910000140	8719101138292	1000	140	260	BA01
TCWVOO910000180	8719101143395	1000	180	300	BA01
TCWVOO910000200	8719101138308	1000	200	300	BA01
TCWVOO910000240	8719101138315	1000	240	345	BA01
TCWVOO912000080	8719101138322	1200	80	243	BA01
TCWVOO912000100	8719101138339	1200	100	264	BA01
TCWVOO912000120	8719101143401	1200	120	303	BA01
TCWVOO912000140	8719101138346	1200	140	303	BA01
TCWVOO912000180	8719101143418	1200	180	356	BA01
TCWVOO912000200	8719101138353	1200	200	356	BA01
TCWVOO912000240	8719101138360	1200	240	408	BA01
TCWVOO914000080	8719101138377	1400	80	274	BA01
TCWVOO914000100	8719101138384	1400	100	294	BA01
TCWVOO914000120	8719101143425	1400	120	337	BA01
TCWVOO914000140	8719101138391	1400	140	337	BA01
TCWVOO914000180	8719101143432	1400	180	392	BA01
TCWVOO914000200	8719101138407	1400	200	392	BA01
TCWVOO914000240	8719101138414	1400	240	449	BA01
TCWVOO916000080	8719101138421	1600	80	309	BA01
TCWVOO916000100	8719101138438	1600	100	337	BA01
TCWVOO916000120	8719101143449	1600	120	381	BA01
TCWVOO916000140	8719101138445	1600	140	381	BA01
TCWVOO916000180	8719101143456	1600	180	439	BA01

Artikelcode	GTIN	Breedte (mm)	Hoogte (mm)	Prijs p/s (€)	Kortingsgroep
TCWVOO916000200	8719101138452	1600	200	439	BA01
TCWVOO916000240	8719101138469	1600	240	512	BA01

## OPMERKINGEN

1. Voor nadere toelichting op de bovengenoemde kortingsgroep verwijzen wij naar de indexpagina's van deze prijslijst.
2. Netto toeslag voor nader te bepalen RAL kleur- of glansgraad (zijnde niet standaard) bedraagt €150,- per levering per afwerking.
3. Voor tussenliggende afmetingen geldt prijs eerstvolgende standaard afmeting **+20%**.
4. Overige afmetingen op aanvraag.
5. Prijs 15° deflectie = prijs 0° deflectie.
6. Sparingsmaat=roostermaat+5mm.
7. Bruto meerprijs schroefgaten €9,-.
8. Prijzen voor roosters met richtlamellen zijn op aanvraag beschikbaar.
9. Bruto meerprijs voor nader te bepalen RAL kleur- of glansgraad (zijnde niet standaard) **+20%**.
10. Bestelvoorbeeld: .....-breedte-hoogte = TCWVOO9-0600-0200.

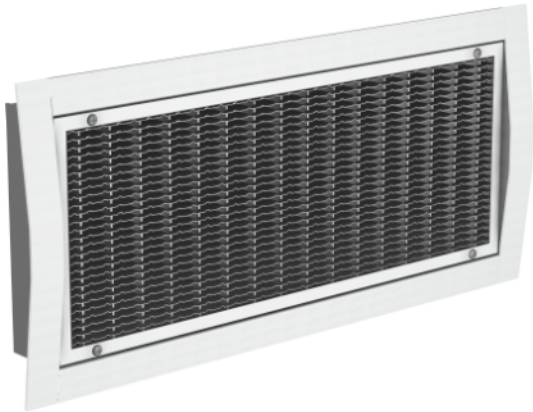

Rooster geschikt voor montage in een rond (spiralo) kanaal. Uitgevoerd met per segment speciale, dubbel geprofileerde vinnen met een hooginducerende werking. Hierdoor kan het rooster worden toegepast voor de toevoer van gekoelde of verwarmde lucht met een groot temperatuurverschil ten opzichte van de gemiddelde ruimtetemperatuur. Het rooster beschikt over een grote vrije doorlaat (83%) waardoor relatief kleine roosterafmetingen voor grote luchthoeveelheden kunnen worden toegepast. Door de grote vrije doorlaat is het rooster ook geschikt als retourrooster.

## PRODUCTSHEET >

### BESTELSLEUTEL

<b>G R A V O O 4</b>	<b>0 4 2 5</b>	<b>0 0 7 5</b>
TYPE	BREEDTE	HOOGTE (IN MM)

#### 1 Productgroep

G wand- en kanaalroosters

#### 2 Frame

O geen frame  
R omgezet aluminium frame voor montage op ronde (spiralo) kanalen

#### 3 Binnenwerk, functie

O niet van toepassing  
A toevoer, hooginducerend, dubbel instelbaar, geprofileerde schoepen, vrije doorlaat 83% (ook voor retour toepassingen)

#### 4 Accessoires (1)

O geen accessoires  
V volumeregelaar  
D deflectrol (15°)  
J deflectrol (15°) en volumeregelaar (D+V)

#### 5 Accessoires (2)

O geen accessoires

#### 6 Montage

O standaard montage  
S flens voorzien van schroefgaten

#### 7 Kleurafwerking

4 wit, RAL 9010 (standaard)  
1 nader te bepalen RAL kleur- of glansgraadafwerking (meerprijs)

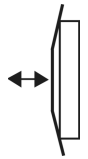

Artikelcode	GTIN	Breedte (mm)	Hoogte (mm)	Prijs p/s (€)	Kortingsgroep
GRAOOO102250075		225	75	182	BA10
GRAOOO102250125		225	125	198	BA10
GRAOOO103250075		325	75	203	BA10
GRAOOO103250125		325	125	230	BA10
GRAOOO103250175		325	175	241	BA10
GRAOOO103250225		325	225	264	BA10
GRAOOO104250075		425	75	221	BA10
GRAOOO104250125		425	125	251	BA10
GRAOOO104250175		425	175	293	BA10
GRAOOO104250225		425	225	329	BA10
GRAOOO105250075		525	75	239	BA10
GRAOOO105250125		525	125	276	BA10
GRAOOO105250175		525	175	334	BA10
GRAOOO105250225		525	225	377	BA10
GRAOOO106250075		625	75	265	BA10
GRAOOO106250125		625	125	309	BA10
GRAOOO106250175		625	175	365	BA10
GRAOOO106250225		625	225	413	BA10
GRAOOO108250125		825	125	351	BA10
GRAOOO108250175		825	175	423	BA10
GRAOOO108250225		825	225	486	BA10
GRAOOO110250125		1025	125	394	BA10
GRAOOO110250175		1025	175	495	BA10
GRAOOO110250225		1025	225	570	BA10
GRAOOO112250175		1225	175	562	BA10
GRAOOO112250225		1225	225	652	BA10
GRAOOO402250075	8719101100879	225	75	159	BA01
GRAOOO402250125	8719101100886	225	125	174	BA01
GRAOOO403250075	8719101100893	325	75	180	BA01
GRAOOO403250125	8719101100909	325	125	205	BA01

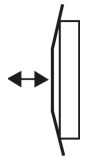

Artikelcode	GTIN	Breedte (mm)	Hoogte (mm)	Prijs p/s (€)	Kortingsgroep
GRAOOO403250175	8719101100916	325	175	214	BA01
GRAOOO403250225	8719101100923	325	225	234	BA01
GRAOOO404250075	8719101100930	425	75	197	BA01
GRAOOO404250125	8719101100947	425	125	225	BA01
GRAOOO404250175	8719101100954	425	175	263	BA01
GRAOOO404250225	8719101100961	425	225	293	BA01
GRAOOO405250075	8719101100978	525	75	210	BA01
GRAOOO405250125	8719101100985	525	125	248	BA01
GRAOOO405250175	8719101100992	525	175	300	BA01
GRAOOO405250225	8719101101005	525	225	340	BA01
GRAOOO406250075	8719101101012	625	75	235	BA01
GRAOOO406250125	8719101101029	625	125	279	BA01
GRAOOO406250175	8719101101036	625	175	330	BA01
GRAOOO406250225	8719101101043	625	225	372	BA01
GRAOOO408250125	8719101101050	825	125	316	BA01
GRAOOO408250175	8719101101067	825	175	381	BA01
GRAOOO408250225	8719101101074	825	225	435	BA01
GRAOOO410250125	8719101101081	825	125	356	BA01
GRAOOO410250175	8719101101098	1025	175	446	BA01
GRAOOO410250225	8719101101104	1025	225	511	BA01
GRAOOO412250175	8719101101111	1225	175	505	BA01
GRAOOO412250225	8719101101128	1225	225	582	BA01

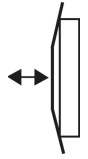

Artikelcode	GTIN	Breedte (mm)	Hoogte (mm)	Prijs p/s (€)	Kortingsgroep
-------------	------	--------------	-------------	---------------	---------------

## OPMERKINGEN

1. Voor nadere toelichting op de bovengenoemde kortingsgroep verwijzen wij naar de indexpagina's van deze prijslijst.
2. Netto toeslag voor nader te bepalen RAL kleur- of glansgraad (zijnde niet standaard) bedraagt €150,- per levering per afwerking.
3. Overige afmetingen op aanvraag.
4. Voor niet-standaard afmetingen geldt prijs eerstvolgende standaard afmeting **+20%** (bij afname  $\geq 25$  stuks). De prijs bij kleinere aantallen is in overleg te bepalen.
5. Sparingsmaat=roosterafmeting.
6. Meerprijs schroefgaten €9,- bruto.
7. Bestelvoorbeeld: .....-breedte-hoogte (in mm) = GRAD004-0425-0125.

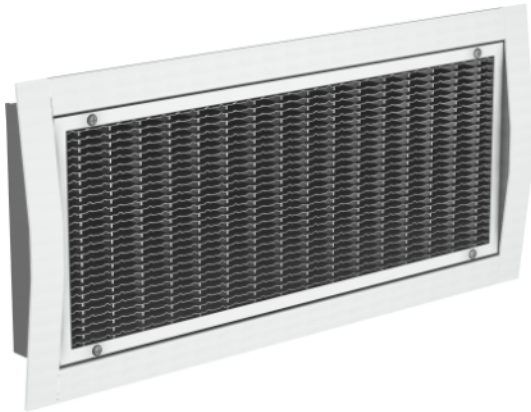

Rooster geschikt voor montage in een rond (spiralo) kanaal. Uitgevoerd met per segment speciale, dubbel geprofileerde vinnen met een hooginducerende werking. Hierdoor kan het rooster worden toegepast voor de toevoer van gekoelde of verwarmde lucht met een groot temperatuurverschil ten opzichte van de gemiddelde ruimtetemperatuur. Het rooster beschikt over een grote vrije doorlaat (83%) waardoor relatief kleine roosterafmetingen voor grote luchthoeveelheden kunnen worden toegepast. Door de grote vrije doorlaat is het rooster ook geschikt als retourrooster. Voorzien van deflectrol (15°).

## PRODUCTSHEET >

### BESTELSLEUTEL

<b>G R A V O O 4</b>	<b>0 4 2 5</b>	<b>0 0 7 5</b>
TYPE	BREEDTE	HOOGTE (IN MM)

#### 1 Productgroep

G wand- en kanaalroosters

#### 2 Frame

O geen frame  
R omgezet aluminium frame voor montage op ronde (spiralo) kanalen

#### 3 Binnenwerk, functie

O niet van toepassing  
A toevoer, hooginducerend, dubbel instelbaar, geprofileerde schoepen, vrije doorlaat 83% (ook voor retour toepassingen)

#### 4 Accessoires (1)

O geen accessoires  
V volumeregelaar  
D deflectrol (15°)  
J deflectrol (15°) en volumeregelaar (D+V)

#### 5 Accessoires (2)

O geen accessoires

#### 6 Montage

O standaard montage  
S flens voorzien van schroefgaten

#### 7 Kleurafwerking

4 wit, RAL 9010 (standaard)  
1 nader te bepalen RAL kleur- of glansgraadafwerking (meerprijs)

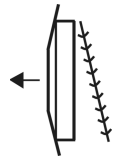

Artikelcode	GTIN	Breedte (mm)	Hoogte (mm)	Prijs p/s (€)	Kortingsgroep
GRADOO102250075		225	75	214	BA10
GRADOO102250125		225	125	234	BA10
GRADOO103250075		325	75	238	BA10
GRADOO103250125		325	125	271	BA10
GRADOO103250175		325	175	283	BA10
GRADOO103250225		325	225	319	BA10
GRADOO104250075		425	75	260	BA10
GRADOO104250125		425	125	305	BA10
GRADOO104250175		425	175	347	BA10
GRADOO104250225		425	225	394	BA10
GRADOO105250075		525	75	284	BA10
GRADOO105250125		525	125	333	BA10
GRADOO105250175		525	175	394	BA10
GRADOO105250225		525	225	438	BA10
GRADOO106250075		625	75	313	BA10
GRADOO106250125		625	125	373	BA10
GRADOO106250175		625	175	428	BA10
GRADOO106250225		625	225	498	BA10
GRADOO108250125		825	125	435	BA10
GRADOO108250175		825	175	507	BA10
GRADOO108250225		825	225	595	BA10
GRADOO110250125		1025	125	487	BA10
GRADOO110250175		1025	175	586	BA10
GRADOO110250225		1025	225	693	BA10
GRADOO112250175		1225	175	669	BA10
GRADOO112250225		1225	225	802	BA10
GRADOO402250075	8719101100350	225	75	190	BA01
GRADOO402250125	8719101100367	225	125	210	BA01
GRADOO403250075	8719101100374	325	75	214	BA01
GRADOO403250125	8719101100381	325	125	248	BA01



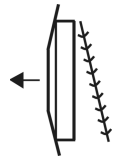

Artikelcode	GTIN	Breedte (mm)	Hoogte (mm)	Prijs p/s (€)	Kortingsgroep
GRADOO403250175	8719101100398	325	175	256	BA01
GRADOO403250225	8719101100404	325	225	288	BA01
GRADOO404250075	8719101100411	425	75	235	BA01
GRADOO404250125	8719101100428	425	125	279	BA01
GRADOO404250175	8719101100435	425	175	316	BA01
GRADOO404250225	8719101100442	425	225	361	BA01
GRADOO405250075	8719101100459	525	75	256	BA01
GRADOO405250125	8719101100466	525	125	305	BA01
GRADOO405250175	8719101100473	525	175	361	BA01
GRADOO405250225	8719101100480	525	225	398	BA01
GRADOO406250075	8719101100497	625	75	283	BA01
GRADOO406250125	8719101100503	625	125	343	BA01
GRADOO406250175	8719101100510	625	175	393	BA01
GRADOO406250225	8719101100527	625	225	455	BA01
GRADOO408250125	8719101100534	825	125	398	BA01
GRADOO408250175	8719101100541	825	175	466	BA01
GRADOO408250225	8719101100558	825	225	542	BA01
GRADOO410250125	8719101100565	825	125	449	BA01
GRADOO410250175	8719101100572	1025	175	537	BA01
GRADOO410250225	8719101100589	1025	225	635	BA01
GRADOO412250175	8719101100596	1225	175	613	BA01
GRADOO412250225	8719101100602	1225	225	730	BA01

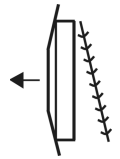

Artikelcode	GTIN	Breedte (mm)	Hoogte (mm)	Prijs p/s (€)	Kortingsgroep
-------------	------	--------------	-------------	---------------	---------------

## OPMERKINGEN

1. Voor nadere toelichting op de bovengenoemde kortingsgroep verwijzen wij naar de indexpagina's van deze prijslijst.
2. Netto toeslag voor nader te bepalen RAL kleur- of glansgraad (zijnde niet standaard) bedraagt €150,- per levering per afwerking.
3. Overige afmetingen op aanvraag.
4. Voor niet-standaard afmetingen geldt prijs eerstvolgende standaard afmeting **+20%** (bij afname  $\geq 25$  stuks). De prijs bij kleinere aantallen is in overleg te bepalen.
5. De deflectrol wordt in verband met montage (derden) los meegeleverd.
6. Sparingsmaat=roosterafmeting.
7. Meerprijs schroefgaten €9,- bruto.
8. Bestelvoorbeeld: .....-breedte-hoogte (in mm) = GRAD004-0425-0125.

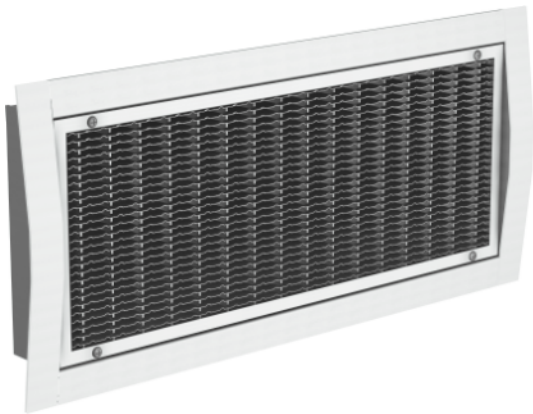

Rooster geschikt voor montage in een rond (spiralo) kanaal. Uitgevoerd met per segment speciale, dubbel geprofileerde vinnen met een hooginducerende werking. Hierdoor kan het rooster worden toegepast voor de toevoer van gekoelde of verwarmde lucht met een groot temperatuurverschil ten opzichte van de gemiddelde ruimtetemperatuur. Het rooster beschikt over een grote vrije doorlaat (83%) waardoor relatief kleine roosterafmetingen voor grote luchthoeveelheden kunnen worden toegepast. Door de grote vrije doorlaat is het rooster ook geschikt als retourrooster. Voorzien van deflectrol (15°) en volumeregelaar.

## PRODUCTSHEET >

### BESTELSLEUTEL

<b>G R A V O O 4</b>	<b>0 4 2 5</b>	<b>0 0 7 5</b>
TYPE	BREEDTE	HOOGTE (IN MM)

#### 1 Productgroep

G wand- en kanaalroosters

#### 2 Frame

O geen frame  
R omgezet aluminium frame voor montage op ronde (spiralo) kanalen

#### 3 Binnenwerk, functie

O niet van toepassing  
A toevoer, hooginducerend, dubbel instelbaar, geprofileerde schoepen, vrije doorlaat 83% (ook voor retour toepassingen)

#### 4 Accessoires (1)

O geen accessoires  
V volumeregelaar  
D deflectrol (15°)  
J deflectrol (15°) en volumeregelaar (D+V)

#### 5 Accessoires (2)

O geen accessoires

#### 6 Montage

O standaard montage  
S flens voorzien van schroefgaten

#### 7 Kleurafwerking

4 wit, RAL 9010 (standaard)  
1 nader te bepalen RAL kleur- of glansgraadafwerking (meerprijs)

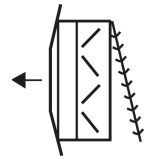

Artikelcode	GTIN	Breedte (mm)	Hoogte (mm)	Prijs p/s (€)	Kortingsgroep
GRAJOO102250075		225	75	232	BA10
GRAJOO102250125		225	125	256	BA10
GRAJOO103250075		325	75	258	BA10
GRAJOO103250125		325	125	298	BA10
GRAJOO103250175		325	175	312	BA10
GRAJOO103250225		325	225	353	BA10
GRAJOO104250075		425	75	280	BA10
GRAJOO104250125		425	125	332	BA10
GRAJOO104250175		425	175	381	BA10
GRAJOO104250225		425	225	434	BA10
GRAJOO105250075		525	75	310	BA10
GRAJOO105250125		525	125	367	BA10
GRAJOO105250175		525	175	435	BA10
GRAJOO105250225		525	225	479	BA10
GRAJOO106250075		625	75	337	BA10
GRAJOO106250125		625	125	409	BA10
GRAJOO106250175		625	175	471	BA10
GRAJOO106250225		625	225	544	BA10
GRAJOO108250125		825	125	477	BA10
GRAJOO108250175		825	175	555	BA10
GRAJOO108250225		825	225	655	BA10
GRAJOO112250175		1225	175	751	BA10
GRAJOO112250225		1225	225	894	BA10
GRAJOO402250075	8719101100619	225	75	209	BA01
GRAJOO402250125	8719101100626	225	125	231	BA01
GRAJOO403250075	8719101100633	325	75	234	BA01
GRAJOO403250125	8719101100640	325	125	272	BA01
GRAJOO403250175	8719101100657	325	175	285	BA01
GRAJOO403250225	8719101100664	325	225	323	BA01
GRAJOO404250075	8719101100671	425	75	256	BA01

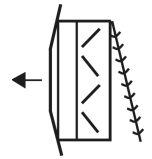

Artikelcode	GTIN	Breedte (mm)	Hoogte (mm)	Prijs p/s (€)	Kortingsgroep
GRAJOO404250125	8719101100688	425	125	305	BA01
GRAJOO404250175	8719101100695	425	175	350	BA01
GRAJOO404250225	8719101100701	425	225	398	BA01
GRAJOO405250075	8719101100718	525	75	283	BA01
GRAJOO405250125	8719101100725	525	125	340	BA01
GRAJOO405250175	8719101100732	525	175	402	BA01
GRAJOO405250225	8719101100749	525	225	441	BA01
GRAJOO406250075	8719101100756	625	75	307	BA01
GRAJOO406250125	8719101100763	625	125	378	BA01
GRAJOO406250175	8719101100770	625	175	435	BA01
GRAJOO406250225	8719101100787	625	225	504	BA01
GRAJOO408250125	8719101100794	825	125	441	BA01
GRAJOO408250175	8719101100800	825	175	512	BA01
GRAJOO408250225	8719101100817	825	225	603	BA01
GRAJOO410250125	8719101100824	825	125	509	BA01
GRAJOO410250175	8719101100831	1025	175	609	BA01
GRAJOO410250225	8719101100848	1025	225	718	BA01
GRAJOO412250175	8719101100855	1225	175	696	BA01
GRAJOO412250225	8719101100862	1225	225	824	BA01
GRAJOS103250075		325	75	266	BA10

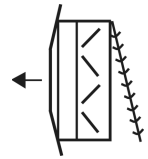

Artikelcode	GTIN	Breedte (mm)	Hoogte (mm)	Prijs p/s (€)	Kortingsgroep
-------------	------	--------------	-------------	---------------	---------------

## OPMERKINGEN

1. Voor nadere toelichting op de bovengenoemde kortingsgroep verwijzen wij naar de indexpagina's van deze prijslijst.
2. Netto toeslag voor nader te bepalen RAL kleur- of glansgraad (zijnde niet standaard) bedraagt €150,- per levering per afwerking.
3. Overige afmetingen op aanvraag.
4. Voor niet-standaard afmetingen geldt prijs eerstopvolgende standaard afmeting **+20%** (bij afname  $\geq 25$  stuks). De prijs bij kleinere aantallen is in overleg te bepalen.
5. De deflectrol wordt in verband met montage (derden) los meegeleverd.
6. Sparingsmaat=roosterafmeting.
7. Meerprijs schroefgaten €9,- bruto.
8. Bestelvoorbeeld: .....-breedte-hoogte (in mm) = GRAD004-0425-0125.

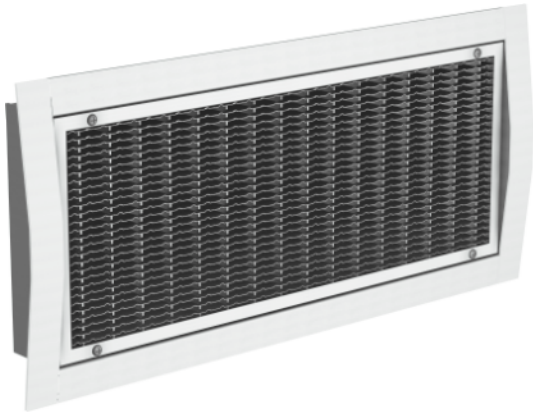

Rooster geschikt voor montage in een rond (spiralo) kanaal. Uitgevoerd met per segment speciale, dubbel geprofileerde vinnen met een hooginducerende werking. Hierdoor kan het rooster worden toegepast voor de toevoer van gekoelde of verwarmde lucht met een groot temperatuurverschil ten opzichte van de gemiddelde ruimtetemperatuur. Het rooster beschikt over een grote vrije doorlaat (83%) waardoor relatief kleine roosterafmetingen voor grote luchthoeveelheden kunnen worden toegepast. Door de grote vrije doorlaat is het rooster ook geschikt als retourrooster. Voorzien van volumeregelaar.

## PRODUCTSHEET >

### BESTELSLEUTEL

<b>G R A V O O 4</b>	<b>0 4 2 5</b>	<b>0 0 7 5</b>
TYPE	BREEDTE	HOOGTE (IN MM)

#### 1 Productgroep

G wand- en kanaalroosters

#### 2 Frame

O geen frame  
R omgezet aluminium frame voor montage op ronde (spiralo) kanalen

#### 3 Binnenwerk, functie

O niet van toepassing  
A toevoer, hooginducerend, dubbel instelbaar, geprofileerde schoepen, vrije doorlaat 83% (ook voor retour toepassingen)

#### 4 Accessoires (1)

O geen accessoires  
V volumeregelaar  
D deflectrol (15°)  
J deflectrol (15°) en volumeregelaar (D+V)

#### 5 Accessoires (2)

O geen accessoires

#### 6 Montage

O standaard montage  
S flens voorzien van schroefgaten

#### 7 Kleurafwerking

4 wit, RAL 9010 (standaard)  
1 nader te bepalen RAL kleur- of glansgraadafwerking (meerprijs)

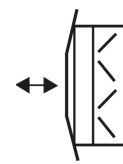

Artikelcode	GTIN	Breedte (mm)	Hoogte (mm)	Prijs p/s (€)	Kortingsgroep
GRAVOO102250075		225	75	200	BA10
GRAVOO102250125		225	125	221	BA10
GRAVOO103250075		325	75	224	BA10
GRAVOO103250125		325	125	255	BA10
GRAVOO103250175		325	175	269	BA10
GRAVOO103250225		325	225	299	BA10
GRAVOO104250075		425	75	239	BA10
GRAVOO104250125		425	125	281	BA10
GRAVOO104250175		425	175	329	BA10
GRAVOO104250225		425	225	368	BA10
GRAVOO105250075		525	75	265	BA10
GRAVOO105250125		525	125	309	BA10
GRAVOO105250175		525	175	375	BA10
GRAVOO105250225		525	225	419	BA10
GRAVOO106250075		625	75	293	BA10
GRAVOO106250125		625	125	344	BA10
GRAVOO106250175		625	175	407	BA10
GRAVOO106250225		625	225	460	BA10
GRAVOO108250125		825	125	394	BA10
GRAVOO108250175		825	175	472	BA10
GRAVOO108250225		825	225	549	BA10
GRAVOO110250125		1025	125	455	BA10
GRAVOO110250175		1025	175	567	BA10
GRAVOO110250225		1025	225	650	BA10
GRAVOO112250175		1225	175	643	BA10
GRAVOO112250225		1225	225	747	BA10
GRAVOO402250075	8719101101135	225	75	176	BA01
GRAVOO402250125	8719101101142	225	125	198	BA01
GRAVOO403250075	8719101101159	325	75	200	BA01
GRAVOO403250125	8719101101166	325	125	229	BA01



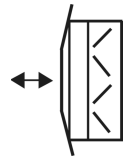

Artikelcode	GTIN	Breedte (mm)	Hoogte (mm)	Prijs p/s (€)	Kortingsgroep
GRAVOO403250175	8719101101173	325	175	242	BA01
GRAVOO403250225	8719101101180	325	225	268	BA01
GRAVOO404250075	8719101101197	425	75	214	BA01
GRAVOO404250125	8719101101203	425	125	255	BA01
GRAVOO404250175	8719101101210	425	175	298	BA01
GRAVOO404250225	8719101101227	425	225	334	BA01
GRAVOO405250075	8719101101234	525	75	238	BA01
GRAVOO405250125	8719101101241	525	125	281	BA01
GRAVOO405250175	8719101101258	525	175	342	BA01
GRAVOO405250225	8719101101265	525	225	381	BA01
GRAVOO406250075	8719101101272	625	75	263	BA01
GRAVOO406250125	8719101101289	625	125	313	BA01
GRAVOO406250175	8719101101296	625	175	372	BA01
GRAVOO406250225	8719101101302	625	225	419	BA01
GRAVOO408250125	8719101101319	825	125	360	BA01
GRAVOO408250175	8719101101326	825	175	430	BA01
GRAVOO408250225	8719101101333	825	225	497	BA01
GRAVOO410250125	8719101101340	825	125	417	BA01
GRAVOO410250175	8719101101357	1025	175	518	BA01
GRAVOO410250225	8719101101364	1025	225	592	BA01
GRAVOO412250175	8719101101371	1225	175	587	BA01
GRAVOO412250225	8719101101388	1225	225	677	BA01

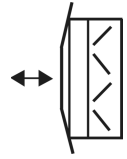

Artikelcode	GTIN	Breedte (mm)	Hoogte (mm)	Prijs p/s (€)	Kortingsgroep
-------------	------	--------------	-------------	---------------	---------------

## OPMERKINGEN

1. Voor nadere toelichting op de bovengenoemde kortingsgroep verwijzen wij naar de indexpagina's van deze prijslijst.
2. Netto toeslag voor nader te bepalen RAL kleur- of glansgraad (zijnde niet standaard) bedraagt €150,- per levering per afwerking.
3. Overige afmetingen op aanvraag.
4. Voor niet-standaard afmetingen geldt prijs eerstopvolgende standaard afmeting **+20%** (bij afname  $\geq 25$  stuks). De prijs bij kleinere aantallen is in overleg te bepalen.
5. Sparingsmaat=roosterafmeting.
6. Meerprijs schroefgaten €9,- bruto.
7. Bestelvoorbeeld: .....-breedte-hoogte (in mm) = GRADO04-0425-0125.

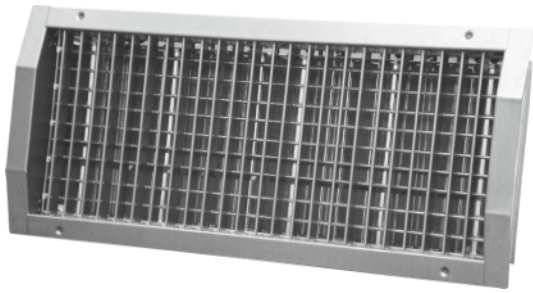

Kanaalrooster geschikt voor montage in ronde luchtkanalen. Door de instelbare schoepen kan het rooster worden toegepast voor de toevoer van gekoelde of verwarmde lucht. Ook kan het rooster worden toegepast als retourrooster. Door de gladde schoepen heeft het rooster een strak uiterlijk. Uitgevoerd met dubbel instelbare schoepen (schoepafstand 20 mm).

[PRODUCTSHEET >](#)

## BESTELSLEUTEL

<b>G R D V O S 9</b>	<b>0 4 2 5</b>	<b>0 0 7 5</b>
TYPE	BREEDTE	HOOGTE (IN MM)

### 1 PRODUCTGROEP

G wand- en kanaalroosters

### 2 FRAME

R omgezet verzinkt stalen frame voor montage op ronde (spiralo) kanalen

### 3 BINNENWERK, FUNCTIE

D dubbel-instelbare gladde schoepen, verticaal voor, horizontaal achter, schoepafstand 20 mm (standaard)  
 B dubbel-instelbare gladde schoepen, horizontaal voor, verticaal achter, schoepafstand 20 mm  
 M enkel-instelbare horizontale, gladde schoepen, schoepafstand 20 mm  
 N enkel-instelbare verticale, gladde schoepen, schoepafstand 20 mm

### 4 ACCESSOIRES (1)

O geen accessoires  
 V volumeregelaar  
 D deflectrol (15°)  
 J deflectrol (15°) en volumeregelaar (D+V)

### 5 ACCESSOIRES (2)

O geen accessoires

### 6 MONTAGE

S flens voorzien van schroefgaten (standaard)

### 7 KLEURAFWERKING

2 RVS no. 304 (prijs op aanvraag)  
 3 RVS no. 316 (prijs op aanvraag)  
 4 wit, RAL 9010 (meerprijs)  
 9 no. 9 verzinkt staal  
 1 nader te bepalen RAL kleur- of glansgraadafwerking (meerprijs)

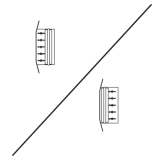

Artikelcode	GTIN	Breedte (mm)	Hoogte (mm)	Prijs p/s (€)	Kortingsgroep
GRDOOS902000100	8719101102194	200	100	49	BA01
GRDOOS902000200	8719101102200	200	200	59	BA01
GRDOOS902250075	8719101102217	225	75	<b>45</b>	BA01
GRDOOS902250125	8719101102224	225	125	52	BA01
GRDOOS902250225	8719101102231	225	225	62	BA01
GRDOOS903000100	8719101102248	300	100	56	BA01
GRDOOS903000200	8719101102255	300	200	70	BA01
GRDOOS903250075	8719101102262	325	75	53	BA01
GRDOOS903250125	8719101102279	325	125	59	BA01
GRDOOS903250225	8719101102286	325	225	73	BA01
GRDOOS904000100	8719101102293	400	100	67	BA01
GRDOOS904000200	8719101102309	400	200	78	BA01
GRDOOS904250075	8719101102316	425	75	<b>61</b>	BA01
GRDOOS904250125	8719101102323	425	125	<b>70</b>	BA01
GRDOOS904250225	8719101102330	425	225	81	BA01
GRDOOS905000100	8719101102347	500	100	73	BA01
GRDOOS905000200	8719101102354	500	200	87	BA01
GRDOOS905250075	8719101102361	525	75	70	BA01
GRDOOS905250125	8719101102378	525	125	77	BA01
GRDOOS905250225	8719101102385	525	225	91	BA01
GRDOOS906000100	8719101102392	600	100	87	BA01
GRDOOS906000200	8719101102408	600	200	109	BA01
GRDOOS906250075	8719101102415	625	75	<b>80</b>	BA01
GRDOOS906250125	8719101102422	625	125	<b>91</b>	BA01
GRDOOS906250225	8719101102439	625	225	115	BA01
GRDOOS908000100	8719101102446	800	100	101	BA01
GRDOOS908000200	8719101102453	800	200	126	BA01
GRDOOS908250075	8719101102460	825	75	93	BA01
GRDOOS908250125	8719101102477	825	125	106	BA01
GRDOOS908250225	8719101102484	825	225	133	BA01

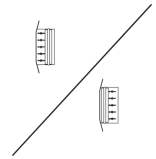

Artikelcode	GTIN	Breedte (mm)	Hoogte (mm)	Prijs p/s (€)	Kortingsgroep
GRDOOS910000100	8719101102491	1000	100	116	BA01
GRDOOS910000200	8719101102507	1000	200	146	BA01
GRDOOS910250075	8719101102514	1025	75	106	BA01
GRDOOS910250125	8719101102521	1025	125	121	BA01
GRDOOS910250225	8719101102538	1025	225	154	BA01
GRDOOS912000100	8719101102545	1200	100	130	BA01
GRDOOS912000200	8719101102552	1200	200	165	BA01
GRDOOS912250075	8719101102569	1225	75	117	BA01
GRDOOS912250125	8719101102576	1225	125	138	BA01
GRDOOS912250225	8719101102583	1225	225	172	BA01

## OPMERKINGEN

- 1. Artikelen waarvan de prijzen zijn vetgedrukt, zijn uit voorraad leverbaar.**
- Voor nadere toelichting op de bovengenoemde kortingsgroep verwijzen wij naar de indexpagina's van deze prijslijst.
- Netto toeslag voor nader te bepalen RAL kleur- of glansgraad (zijnde niet standaard) bedraagt €150,- per levering per afwerking.
- Uitvoering GRB zelfde prijsstelling.
- Overige afmetingen op aanvraag.
- De deflectrol wordt in verband met montage (derden) los meegeleverd, klik hier voor meer informatie.
- Voor roosters uitgevoerd in RVS 304 en RVS 316 geldt prijs op aanvraag.
- Sparingsmaat=roosterafmeting.
- Meerprijs voor uitvoering in andere RAL kleur **+30%**.
- Bestelvoorbeeld: .....-breedte-hoogte (in mm) = GRDOOS9-0225-0125.

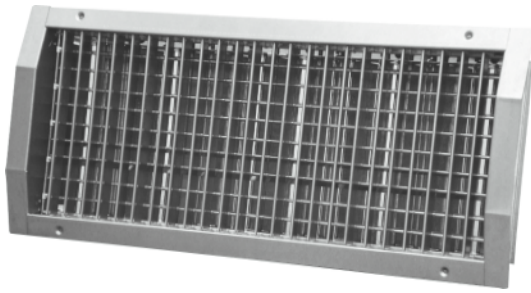

Kanaalrooster geschikt voor montage in ronde luchtkanalen. Door de instelbare schoepen kan het rooster worden toegepast voor de toevoer van gekoelde of verwarmde lucht. Ook kan het rooster worden toegepast als retourrooster. Door de gladde schoepen heeft het rooster een strak uiterlijk. Uitgevoerd met dubbel instelbare schoepen (schoepafstand 20 mm). Voorzien van volumeregelaar.

[PRODUCTSHEET >](#)

## BESTELSLEUTEL

<b>G R D V O S 9</b>	<b>0 4 2 5</b>	<b>0 0 7 5</b>
TYPE	BREEDTE	HOOGTE (IN MM)

### 1 PRODUCTGROEP

G wand- en kanaalroosters

### 2 FRAME

R omgezet verzinkt stalen frame voor montage op ronde (spiralo) kanalen

### 3 BINNENWERK, FUNCTIE

D dubbel-instelbare gladde schoepen, verticaal voor, horizontaal achter, schoepafstand 20 mm (standaard)  
 B dubbel-instelbare gladde schoepen, horizontaal voor, verticaal achter, schoepafstand 20 mm  
 M enkel-instelbare horizontale, gladde schoepen, schoepafstand 20 mm  
 N enkel-instelbare verticale, gladde schoepen, schoepafstand 20 mm

### 4 ACCESSOIRES (1)

O geen accessoires  
 V volumeregelaar  
 D deflectrol (15°)  
 J deflectrol (15°) en volumeregelaar (D+V)

### 5 ACCESSOIRES (2)

O geen accessoires

### 6 MONTAGE

S flens voorzien van schroefgaten (standaard)

### 7 KLEURAFWERKING

2 RVS no. 304 (prijs op aanvraag)  
 3 RVS no. 316 (prijs op aanvraag)  
 4 wit, RAL 9010 (meerprijs)  
 9 no. 9 verzinkt staal  
 1 nader te bepalen RAL kleur- of glansgraadafwerking (meerprijs)

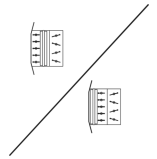

Artikelcode	GTIN	Breedte (mm)	Hoogte (mm)	Prijs p/s (€)	Kortingsgroep
GRDVOS902000100	8719101102590	200	100	69	BA01
GRDVOS902000200	8719101102606	200	200	79	BA01
GRDVOS902250075	8719101102613	225	75	<b>62</b>	BA01
GRDVOS902250125	8719101102620	225	125	71	BA01
GRDVOS902250225	8719101102637	225	225	81	BA01
GRDVOS903000100	8719101102644	300	100	76	BA01
GRDVOS903000200	8719101102651	300	200	88	BA01
GRDVOS903250075	8719101102668	325	75	72	BA01
GRDVOS903250125	8719101102675	325	125	78	BA01
GRDVOS903250225	8719101102682	325	225	91	BA01
GRDVOS904000100	8719101102699	400	100	89	BA01
GRDVOS904000200	8719101102705	400	200	108	BA01
GRDVOS904250075	8719101102712	425	75	<b>84</b>	BA01
GRDVOS904250125	8719101102729	425	125	<b>93</b>	BA01
GRDVOS904250225	8719101102736	425	225	112	BA01
GRDVOS905000100	8719101102743	500	100	102	BA01
GRDVOS905000200	8719101102750	500	200	122	BA01
GRDVOS905250075	8719101102767	525	75	97	BA01
GRDVOS905250125	8719101102774	525	125	105	BA01
GRDVOS905250225	8719101102781	525	225	126	BA01
GRDVOS906000100	8719101102798	600	100	120	BA01
GRDVOS906000200	8719101102804	600	200	151	BA01
GRDVOS906250075	8719101102811	625	75	<b>112</b>	BA01
GRDVOS906250125	8719101102828	625	125	<b>123</b>	BA01
GRDVOS906250225	8719101102835	625	225	156	BA01
GRDVOS908000100	8719101102842	800	100	145	BA01
GRDVOS908000200	8719101102859	800	200	176	BA01
GRDVOS908250075	8719101102866	825	75	132	BA01
GRDVOS908250125	8719101102873	825	125	150	BA01
GRDVOS908250225	8719101102880	825	225	183	BA01

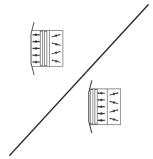

Artikelcode	GTIN	Breedte (mm)	Hoogte (mm)	Prijs p/s (€)	Kortingsgroep
GRDVOS910000100	8719101102897	1000	100	168	BA01
GRDVOS910000200	8719101102903	1000	200	208	BA01
GRDVOS910250075	8719101102910	1025	75	154	BA01
GRDVOS910250125	8719101102927	1025	125	173	BA01
GRDVOS910250225	8719101102934	1025	225	217	BA01
GRDVOS912000100	8719101102941	1200	100	190	BA01
GRDVOS912000200	8719101102958	1200	200	236	BA01
GRDVOS912250075	8719101102965	1225	75	173	BA01
GRDVOS912250125	8719101102972	1225	125	198	BA01
GRDVOS912250225	8719101102989	1225	225	238	BA01

## OPMERKINGEN

- Artikelen waarvan de prijzen zijn vetgedrukt, zijn uit voorraad leverbaar.**
- Voor nadere toelichting op de bovengenoemde kortingsgroep verwijzen wij naar de indexpagina's van deze prijslijst.
- Netto toeslag voor nader te bepalen RAL kleur- of glansgraad (zijnde niet standaard) bedraagt €150,- per levering per afwerking.
- Uitvoering GRB zelfde prijsstelling.
- Overige afmetingen op aanvraag.
- De deflectrol wordt in verband met montage (derden) los meegeleverd, [klik hier voor meer informatie](#).
- Voor roosters uitgevoerd in RVS 304 en RVS 316 geldt prijs op aanvraag.
- Sparingsmaat=roosterafmeting.
- Meerprijs voor uitvoering in andere RAL kleur **+20%**.
- Bestelvoorbeeld: .....-breedte-hoogte (in mm) = GRDVOS9-0225-0125.



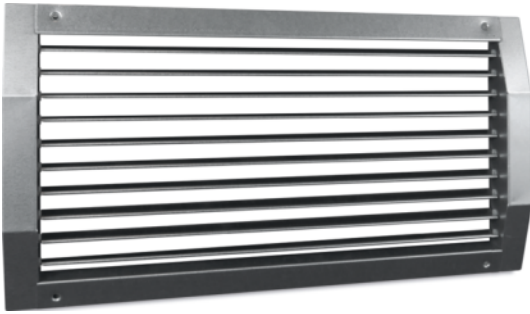

Kanaalrooster geschikt voor montage in ronde luchtkanalen. Door de instelbare schoepen kan het rooster worden toegepast voor de toevoer van gekoelde of verwarmde lucht. Ook kan het rooster worden toegepast als retourrooster. Door de gladde schoepen heeft het rooster een strak uiterlijk. Uitgevoerd met enkel instelbare schoepen (schoepafstand 20 mm). Type GRM horizontale schoepen, type GRN verticale schoepen.

**PRODUCTSHEET >**

## BESTELSLEUTEL

<b>G R D V O S 9</b>	<b>0 4 2 5</b>	<b>0 0 7 5</b>
TYPE	BREEDTE	HOOGTE (IN MM)

### 1 PRODUCTGROEP

G wand- en kanaalroosters

### 2 FRAME

R omgezet verzinkt stalen frame voor montage op ronde (spiralo) kanalen

### 3 BINNENWERK, FUNCTIE

D dubbel-instelbare gladde schoepen, verticaal voor, horizontaal achter, schoepafstand 20 mm (standaard)  
 B dubbel-instelbare gladde schoepen, horizontaal voor, verticaal achter, schoepafstand 20 mm  
 M enkel-instelbare horizontale, gladde schoepen, schoepafstand 20 mm  
 N enkel-instelbare verticale, gladde schoepen, schoepafstand 20 mm

### 4 ACCESSOIRES (1)

O geen accessoires  
 V volumeregelaar  
 D deflectrol (15°)  
 J deflectrol (15°) en volumeregelaar (D+V)

### 5 ACCESSOIRES (2)

O geen accessoires

### 6 MONTAGE

S flens voorzien van schroefgaten (standaard)

### 7 KLEURAFWERKING

2 RVS no. 304 (prijs op aanvraag)  
 3 RVS no. 316 (prijs op aanvraag)  
 4 wit, RAL 9010 (meerprijs)  
 9 no. 9 verzinkt staal  
 1 nader te bepalen RAL kleur- of glansgraadafwerking (meerprijs)

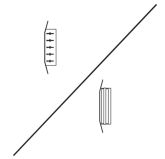

Artikelcode	GTIN	Breedte (mm)	Hoogte (mm)	Prijs p/s (€)	Kortingsgroep
GRMOOS902000100	8719101103054	200	100	34	BA01
GRMOOS902000200	8719101103061	200	200	36	BA01
GRMOOS902250075	8719101103078	225	75	34	BA01
GRMOOS902250125	8719101103085	225	125	35	BA01
GRMOOS902250225	8719101103092	225	225	37	BA01
GRMOOS903000100	8719101103108	300	100	38	BA01
GRMOOS903000200	8719101103115	300	200	41	BA01
GRMOOS903250075	8719101103122	325	75	37	BA01
GRMOOS903250125	8719101103139	325	125	39	BA01
GRMOOS903250225	8719101103146	325	225	43	BA01
GRMOOS904000100	8719101103153	400	100	42	BA01
GRMOOS904000200	8719101103160	400	200	49	BA01
GRMOOS904250075	8719101103177	425	75	41	BA01
GRMOOS904250125	8719101103184	425	125	43	BA01
GRMOOS904250225	8719101103191	425	225	52	BA01
GRMOOS905000100	8719101103207	500	100	51	BA01
GRMOOS905000200	8719101103214	500	200	57	BA01
GRMOOS905250075	8719101103221	525	75	47	BA01
GRMOOS905250125	8719101103238	525	125	52	BA01
GRMOOS905250225	8719101103245	525	225	61	BA01
GRMOOS906000100	8719101103252	600	100	57	BA01
GRMOOS906000200	8719101103269	600	200	70	BA01
GRMOOS906250075	8719101103276	625	75	56	BA01
GRMOOS906250125	8719101103283	625	125	61	BA01
GRMOOS906250225	8719101103290	625	225	72	BA01
GRMOOS908000100	8719101103306	800	100	71	BA01
GRMOOS908000200	8719101103313	800	200	81	BA01
GRMOOS908250075	8719101103320	825	75	69	BA01
GRMOOS908250125	8719101103337	825	125	74	BA01
GRMOOS908250225	8719101103344	825	225	85	BA01

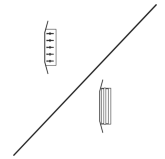

Artikelcode	GTIN	Breedte (mm)	Hoogte (mm)	Prijs p/s (€)	Kortingsgroep
GRMOOS910000100	8719101103351	1000	100	81	BA01
GRMOOS910000200	8719101103368	1000	200	109	BA01
GRMOOS910250075	8719101103375	1025	75	78	BA01
GRMOOS910250125	8719101103382	1025	125	85	BA01
GRMOOS910250225	8719101103399	1025	225	101	BA01
GRMOOS912000100	8719101103405	1200	100	93	BA01
GRMOOS912000200	8719101103412	1200	200	109	BA01
GRMOOS912250075	8719101103429	1225	75	87	BA01
GRMOOS912250125	8719101103436	1225	125	98	BA01
GRMOOS912250225	8719101103443	1225	225	115	BA01

## OPMERKINGEN

1. Voor nadere toelichting op de bovengenoemde kortingsgroep verwijzen wij naar de indexpagina's van deze prijslijst.
2. Netto toeslag voor nader te bepalen RAL kleur- of glansgraad (zijnde niet standaard) bedraagt €150,- per levering per afwerking.
3. Uitvoering GRN zelfde prijsstelling.
4. Overige afmetingen op aanvraag.
5. De deflectrol wordt in verband met montage (derden) los meegeleverd, [klik hier voor meer informatie](#).
6. Voor roosters uitgevoerd in RVS 304 en RVS 316 geldt prijs op aanvraag.
7. Sparingsmaat=roosterafmeting.
8. Meerprijs voor uitvoering in andere RAL kleur **+50%**.
9. Bestelvoorbeeld: .....-breedte-hoogte (in mm) = GRMOOS9-0225-0125.

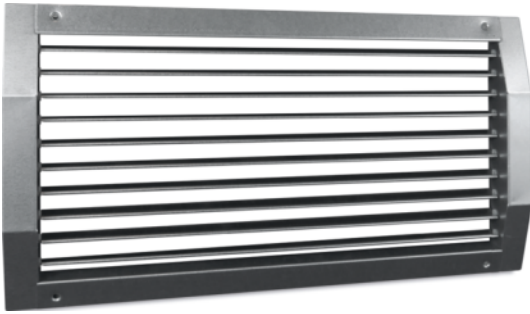

Kanaalrooster geschikt voor montage in ronde luchtkanalen. Door de instelbare schoepen kan het rooster worden toegepast voor de toevoer van gekoelde of verwarmde lucht. Ook kan het rooster worden toegepast als retourrooster. Door de gladde schoepen heeft het rooster een strak uiterlijk. Uitgevoerd met enkel instelbare schoepen (schoepafstand 20 mm). Type GRM horizontale schoepen, type GRN verticale schoepen. Voorzien van volumeregelaar.

## PRODUCTSHEET >

### BESTELSLEUTEL

<b>G R D V O S 9</b>	<b>0 4 2 5</b>	<b>0 0 7 5</b>
TYPE	BREEDTE	HOOGTE (IN MM)

#### 1 PRODUCTGROEP

G wand- en kanaalroosters

#### 2 FRAME

R omgezet verzinkt stalen frame voor montage op ronde (spiralo) kanalen

#### 3 BINNENWERK, FUNCTIE

D dubbel-instelbare gladde schoepen, verticaal voor, horizontaal achter, schoepafstand 20 mm (standaard)  
 B dubbel-instelbare gladde schoepen, horizontaal voor, verticaal achter, schoepafstand 20 mm  
 M enkel-instelbare horizontale, gladde schoepen, schoepafstand 20 mm  
 N enkel-instelbare verticale, gladde schoepen, schoepafstand 20 mm

#### 4 ACCESSOIRES (1)

O geen accessoires  
 V volumeregelaar  
 D deflectrol (15°)  
 J deflectrol (15°) en volumeregelaar (D+V)

#### 5 ACCESSOIRES (2)

O geen accessoires

#### 6 MONTAGE

S flens voorzien van schroefgaten (standaard)

#### 7 KLEURAFWERKING

2 RVS no. 304 (prijs op aanvraag)  
 3 RVS no. 316 (prijs op aanvraag)  
 4 wit, RAL 9010 (meerprijs)  
 9 no. 9 verzinkt staal  
 1 nader te bepalen RAL kleur- of glansgraadafwerking (meerprijs)

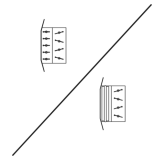

Artikelcode	GTIN	Breedte (mm)	Hoogte (mm)	Prijs p/s (€)	Kortingsgroep
GRMVOS902000100	8719101103450	200	100	49	BA01
GRMVOS902000200	8719101103467	200	200	54	BA01
GRMVOS902250075	8719101103474	225	75	47	BA01
GRMVOS902250125	8719101103481	225	125	51	BA01
GRMVOS902250225	8719101103498	225	225	56	BA01
GRMVOS903000100	8719101103504	300	100	56	BA01
GRMVOS903000200	8719101103511	300	200	64	BA01
GRMVOS903250075	8719101103528	325	75	53	BA01
GRMVOS903250125	8719101103535	325	125	57	BA01
GRMVOS903250225	8719101103542	325	225	67	BA01
GRMVOS904000100	8719101103559	400	100	71	BA01
GRMVOS904000200	8719101103566	400	200	80	BA01
GRMVOS904250075	8719101103573	425	75	69	BA01
GRMVOS904250125	8719101103580	425	125	73	BA01
GRMVOS904250225	8719101103597	425	225	83	BA01
GRMVOS905000100	8719101103603	500	100	80	BA01
GRMVOS905000200	8719101103610	500	200	93	BA01
GRMVOS905250075	8719101103627	525	75	77	BA01
GRMVOS905250125	8719101103634	525	125	81	BA01
GRMVOS905250225	8719101103641	525	225	97	BA01
GRMVOS906000100	8719101103658	600	100	93	BA01
GRMVOS906000200	8719101103665	600	200	108	BA01
GRMVOS906250075	8719101103672	625	75	87	BA01
GRMVOS906250125	8719101103689	625	125	97	BA01
GRMVOS906250225	8719101103696	625	225	112	BA01
GRMVOS908000100	8719101103702	800	100	113	BA01
GRMVOS908000200	8719101103719	800	200	133	BA01
GRMVOS908250075	8719101103726	825	75	105	BA01
GRMVOS908250125	8719101103733	825	125	115	BA01
GRMVOS908250225	8719101103740	825	225	139	BA01

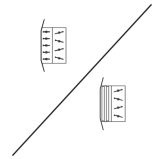

Artikelcode	GTIN	Breedte (mm)	Hoogte (mm)	Prijs p/s (€)	Kortingsgroep
GRMVOS910000100	8719101103757	1000	100	133	BA01
GRMVOS910000200	8719101103764	1000	200	172	BA01
GRMVOS910250075	8719101103771	1025	75	123	BA01
GRMVOS910250125	8719101103788	1025	125	139	BA01
GRMVOS910250225	8719101103795	1025	225	165	BA01
GRMVOS912000100	8719101103801	1200	100	153	BA01
GRMVOS912000200	8719101103818	1200	200	182	BA01
GRMVOS912250075	8719101103825	1225	75	144	BA01
GRMVOS912250125	8719101103832	1225	125	157	BA01
GRMVOS912250225	8719101103849	1225	225	180	BA01

## OPMERKINGEN

1. Voor nadere toelichting op de bovengenoemde kortingsgroep verwijzen wij naar de indexpagina's van deze prijslijst.
2. Netto toeslag voor nader te bepalen RAL kleur- of glansgraad (zijnde niet standaard) bedraagt €150,- per levering per afwerking.
3. Uitvoering GRN zelfde prijsstelling.
4. Overige afmetingen op aanvraag.
5. De deflectrol wordt in verband met montage (derden) los meegeleverd, [klik hier voor meer informatie](#).
6. Voor roosters uitgevoerd in RVS 304 en RVS 316 geldt prijs op aanvraag.
7. Sparingsmaat=roosterafmeting.
8. Meerprijs voor uitvoering in andere RAL kleur **+25%**.
9. Bestelvoorbeeld: .....-breedte-hoogte (in mm) = GRMVOS9-0225-0125.

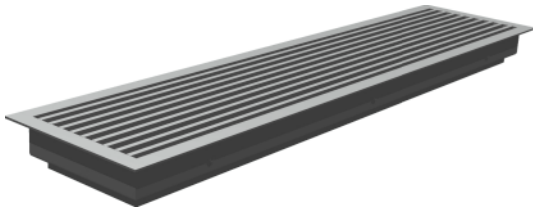

Strak vormgegeven lineair rooster met vaste schoepen en vast binnenwerk, dat kan toegepast worden in een vloer. Het rooster is geschikt voor de toevoer van warme en/of gekoelde lucht en de afvoer van lucht uit een ruimte. Optioneel leverbaar in een speciale molest-/balbestendige uitvoering, voor bijvoorbeeld toepassing in een sporthalomgeving.

[PRODUCTSHEET >](#)

## BESTELSLEUTEL

<b>T</b>	<b>C</b>	<b>V</b>	<b>O</b>	<b>O</b>	<b>O</b>	<b>9</b>	<b>0</b>	<b>6</b>	<b>0</b>	<b>0</b>	<b>0</b>	<b>0</b>
TYPE							BREEDTE			HOOGTE (IN MM)		

### 1 PRODUCTGROEP

T wand- / vensterbankroosters of vloerroosters

### 2 BINNENWERK, FUNCTIE

B 5 mm brede profielen, 13 mm hartafstand vast binnenwerk

C 5 mm brede profielen, 13 mm hartafstand uitneembaar binnenwerk

### 3 FRAME

V toepassing vloerframe, 15 mm breed aluminium (beloopbaar)

### 4 ACCESSOIRES

O geen accessoires  
V volumeregelaar

### 5 DEFLECTIE

O 0° deflectie  
F 15° deflectie

### 6 MONTAGE

O standaard (voorzien van klemveren)  
G schroefgaten in flens

### 7 KLEURAFWERKING

4 wit, RAL 9010 (zie tabel)  
9 naturel geanodiseerd aluminium (standaard)  
1 nader te bepalen RAL kleur- of glansgraadafwerking (meerprijs)

Artikelcode	GTIN	Breedte (mm)	Hoogte (mm)	Prijs p/s (€)	Kortingsgroep
TBVOOO904000080	8719101134270	400	80	70	BA01
TBVOOO904000100	8719101134287	400	100	74	BA01
TBVOOO904000120	8719101142626	400	120	97	BA01
TBVOOO904000140	8719101134294	400	140	97	BA01
TBVOOO904000180	8719101142633	400	180	147	BA01
TBVOOO904000200	8719101134300	400	200	147	BA01
TBVOOO904000240	8719101134317	400	240	171	BA01
TBVOOO905000080	8719101134324	500	80	84	BA01
TBVOOO905000100	8719101134331	500	100	89	BA01
TBVOOO905000120	8719101142640	500	120	114	BA01
TBVOOO905000140	8719101134348	500	140	114	BA01
TBVOOO905000180	8719101142657	500	180	166	BA01
TBVOOO905000200	8719101134355	500	200	166	BA01
TBVOOO905000240	8719101134362	500	240	197	BA01
TBVOOO906000080	8719101134379	600	80	103	BA01
TBVOOO906000100	8719101134386	600	100	108	BA01
TBVOOO906000120	8719101142664	600	120	133	BA01
TBVOOO906000140	8719101134393	600	140	133	BA01
TBVOOO906000180	8719101142671	600	180	186	BA01
TBVOOO906000200	8719101134409	600	200	186	BA01
TBVOOO906000240	8719101134416	600	240	215	BA01
TBVOOO907000080	8719101134423	700	80	138	BA01
TBVOOO907000100	8719101134430	700	100	143	BA01
TBVOOO907000120	8719101142688	700	120	169	BA01
TBVOOO907000140	8719101134447	700	140	169	BA01
TBVOOO907000180	8719101142695	700	180	226	BA01
TBVOOO907000200	8719101134454	700	200	226	BA01
TBVOOO907000240	8719101134461	700	240	261	BA01
TBVOOO908000080	8719101134478	800	80	138	BA01
TBVOOO908000100	8719101134485	800	100	143	BA01
TBVOOO908000120	8719101142701	800	120	169	BA01
TBVOOO908000140	8719101134492	800	140	169	BA01
TBVOOO908000180	8719101142718	800	180	226	BA01
TBVOOO908000200	8719101134508	800	200	226	BA01



Artikelcode	GTIN	Breedte (mm)	Hoogte (mm)	Prijs p/s (€)	Kortingsgroep
TBVOOO908000240	8719101134515	800	240	261	BA01
TBVOOO909000080	8719101134522	900	80	169	BA01
TBVOOO909000100	8719101134539	900	100	173	BA01
TBVOOO909000120	8719101142725	900	120	188	BA01
TBVOOO909000140	8719101134546	900	140	188	BA01
TBVOOO909000180	8719101142732	900	180	265	BA01
TBVOOO909000200	8719101134553	900	200	265	BA01
TBVOOO909000240	8719101134560	900	240	306	BA01
TBVOOO910000080	8719101134577	1000	80	169	BA01
TBVOOO910000100	8719101134584	1000	100	173	BA01
TBVOOO910000120	8719101142749	1000	120	188	BA01
TBVOOO910000140	8719101134591	1000	140	188	BA01
TBVOOO910000180	8719101142756	1000	180	265	BA01
TBVOOO910000200	8719101134607	1000	200	265	BA01
TBVOOO910000240	8719101134614	1000	240	306	BA01
TBVOOO911000080	8719101134621	1100	80	203	BA01
TBVOOO911000100	8719101134638	1100	100	193	BA01
TBVOOO911000120	8719101142763	1100	120	226	BA01
TBVOOO911000140	8719101134645	1100	140	226	BA01
TBVOOO911000180	8719101142770	1100	180	306	BA01
TBVOOO911000200	8719101134652	1100	200	306	BA01
TBVOOO911000240	8719101134669	1100	240	351	BA01
TBVOOO912000080	8719101134676	1200	80	203	BA01
TBVOOO912000100	8719101134683	1200	100	193	BA01
TBVOOO912000120	8719101142787	1200	120	226	BA01
TBVOOO912000140	8719101134690	1200	140	226	BA01
TBVOOO912000180	8719101142794	1200	180	306	BA01
TBVOOO912000200	8719101134706	1200	200	306	BA01
TBVOOO912000240	8719101134713	1200	240	351	BA01
TBVOOO914000080	8719101134720	1400	80	220	BA01
TBVOOO914000100	8719101134737	1400	100	208	BA01
TBVOOO914000120	8719101142800	1400	120	262	BA01
TBVOOO914000140	8719101134744	1400	140	262	BA01
TBVOOO914000180	8719101142817	1400	180	347	BA01

Artikelcode	GTIN	Breedte (mm)	Hoogte (mm)	Prijs p/s (€)	Kortingsgroep
TBVOOO914000200	8719101134751	1400	200	347	BA01
TBVOOO914000240	8719101134768	1400	240	396	BA01
TBVOOO916000080	8719101134775	1600	80	236	BA01
TBVOOO916000100	8719101134782	1600	100	241	BA01
TBVOOO916000120	8719101142824	1600	120	300	BA01
TBVOOO916000140	8719101134799	1600	140	300	BA01
TBVOOO916000180	8719101142831	1600	180	389	BA01
TBVOOO916000200	8719101134805	1600	200	389	BA01
TBVOOO916000240	8719101134812	1600	240	441	BA01

## OPMERKINGEN

1. Voor nadere toelichting op de bovengenoemde kortingsgroep verwijzen wij naar de indexpagina's van deze prijslijst.
2. Netto toeslag voor nader te bepalen RAL kleur- of glansgraad (zijnde niet standaard) bedraagt €150,- per levering per afwerking.
3. Voor tussenliggende afmetingen geldt prijs eerstvolgende standaard afmeting **+20%**.
4. Overige afmetingen op aanvraag.
5. Prijs 15° deflectie = prijs 0° deflectie.
6. Sparingsmaat=roostermaat+5mm.
7. Bruto meerprijs schroefgaten €9,-.
8. Bruto meerprijs voor nader te bepalen RAL kleur- of glansgraad (zijnde niet standaard) **+20%**.
9. Bestelvoorbeeld: .....-breedte-hoogte = TBVOOO9-0600-0200.

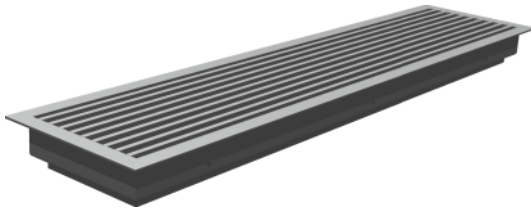

Strak vormgegeven lineair rooster met vaste schoepen en vast binnenwerk, dat kan toegepast worden in een vloer. Het rooster is geschikt voor de toevoer van warme en/of gekoelde lucht en de afvoer van lucht uit een ruimte. Optioneel leverbaar in een speciale molest-/balbestendige uitvoering, voor bijvoorbeeld toepassing in een sporthalomgeving. Voorzien van volumeregelaar.

[PRODUCTSHEET >](#)

## BESTELSLEUTEL

<b>T</b>	<b>C</b>	<b>V</b>	<b>O</b>	<b>O</b>	<b>O</b>	<b>9</b>	<b>0</b>	<b>6</b>	<b>0</b>	<b>0</b>	<b>0</b>	<b>0</b>	<b>0</b>
TYPE							BREEDTE			HOOGTE (IN MM)			

### 1 PRODUCTGROEP

T wand- / vensterbankroosters of vloerroosters

### 2 BINNENWERK, FUNCTIE

B 5 mm brede profielen, 13 mm hartafstand vast binnenwerk

C 5 mm brede profielen, 13 mm hartafstand uitneembaar binnenwerk

### 3 FRAME

V toepassing vloerframe, 15 mm breed aluminium (beloopbaar)

### 4 ACCESSOIRES

O geen accessoires  
V volumeregelaar

### 5 DEFLECTIE

O 0° deflectie  
F 15° deflectie

### 6 MONTAGE

O standaard (voorzien van klemveren)  
G schroefgaten in flens

### 7 KLEURAFWERKING

4 wit, RAL 9010 (zie tabel)  
9 naturel geanodiseerd aluminium (standaard)  
1 nader te bepalen RAL kleur- of glansgraadafwerking (meerprijs)

Artikelcode	GTIN	Breedte (mm)	Hoogte (mm)	Prijs p/s (€)	Kortingsgroep
TBVVOO904000080	8719101134829	400	80	106	BA01
TBVVOO904000100	8719101134836	400	100	112	BA01
TBVVOO904000120	8719101142848	400	120	133	BA01
TBVVOO904000140	8719101134843	400	140	133	BA01
TBVVOO904000180	8719101142855	400	180	193	BA01
TBVVOO904000200	8719101134850	400	200	193	BA01
TBVVOO904000240	8719101134867	400	240	221	BA01
TBVVOO905000080	8719101134874	500	80	129	BA01
TBVVOO905000100	8719101134881	500	100	135	BA01
TBVVOO905000120	8719101142862	500	120	158	BA01
TBVVOO905000140	8719101134898	500	140	158	BA01
TBVVOO905000180	8719101142879	500	180	215	BA01
TBVVOO905000200	8719101134904	500	200	215	BA01
TBVVOO905000240	8719101134911	500	240	251	BA01
TBVVOO906000080	8719101134928	600	80	156	BA01
TBVVOO906000100	8719101134935	600	100	159	BA01
TBVVOO906000120	8719101142886	600	120	183	BA01
TBVVOO906000140	8719101134942	600	140	183	BA01
TBVVOO906000180	8719101142893	600	180	243	BA01
TBVVOO906000200	8719101134959	600	200	243	BA01
TBVVOO906000240	8719101134966	600	240	288	BA01
TBVVOO907000080	8719101134973	700	80	205	BA01
TBVVOO907000100	8719101134980	700	100	209	BA01
TBVVOO907000120	8719101142909	700	120	238	BA01
TBVVOO907000140	8719101134997	700	140	238	BA01
TBVVOO907000180	8719101142916	700	180	300	BA01
TBVVOO907000200	8719101135000	700	200	300	BA01
TBVVOO907000240	8719101135017	700	240	351	BA01
TBVVOO908000080	8719101135024	800	80	205	BA01
TBVVOO908000100	8719101135031	800	100	209	BA01
TBVVOO908000120	8719101142923	800	120	238	BA01
TBVVOO908000140	8719101135048	800	140	238	BA01
TBVVOO908000180	8719101142930	800	180	300	BA01
TBVVOO908000200	8719101135055	800	200	300	BA01

Artikelcode	GTIN	Breedte (mm)	Hoogte (mm)	Prijs p/s (€)	Kortingsgroep
TBVVOO908000240	8719101135062	800	240	351	BA01
TBVVOO909000080	8719101135079	900	80	255	BA01
TBVVOO909000100	8719101135086	900	100	260	BA01
TBVVOO909000120	8719101142947	900	120	274	BA01
TBVVOO909000140	8719101135093	900	140	274	BA01
TBVVOO909000180	8719101142954	900	180	360	BA01
TBVVOO909000200	8719101135109	900	200	360	BA01
TBVVOO909000240	8719101135116	900	240	416	BA01
TBVVOO910000080	8719101135123	1000	80	255	BA01
TBVVOO910000100	8719101135130	1000	100	260	BA01
TBVVOO910000120	8719101142961	1000	120	274	BA01
TBVVOO910000140	8719101135147	1000	140	274	BA01
TBVVOO910000180	8719101142978	1000	180	360	BA01
TBVVOO910000200	8719101135154	1000	200	360	BA01
TBVVOO910000240	8719101135161	1000	240	416	BA01
TBVVOO911000080	8719101135178	1100	80	306	BA01
TBVVOO911000100	8719101135185	1100	100	294	BA01
TBVVOO911000120	8719101142985	1100	120	332	BA01
TBVVOO911000140	8719101135192	1100	140	332	BA01
TBVVOO911000180	8719101142992	1100	180	424	BA01
TBVVOO911000200	8719101135208	1100	200	424	BA01
TBVVOO911000240	8719101135215	1100	240	494	BA01
TBVVOO912000080	8719101135222	1200	80	306	BA01
TBVVOO912000100	8719101135239	1200	100	294	BA01
TBVVOO912000120	8719101143005	1200	120	332	BA01
TBVVOO912000140	8719101135246	1200	140	332	BA01
TBVVOO912000180	8719101143012	1200	180	424	BA01
TBVVOO912000200	8719101135253	1200	200	424	BA01
TBVVOO912000240	8719101135260	1200	240	494	BA01
TBVVOO914000080	8719101135277	1400	80	337	BA01
TBVVOO914000100	8719101135284	1400	100	327	BA01
TBVVOO914000120	8719101143029	1400	120	381	BA01
TBVVOO914000140	8719101135291	1400	140	381	BA01
TBVVOO914000180	8719101143036	1400	180	476	BA01

Artikelcode	GTIN	Breedte (mm)	Hoogte (mm)	Prijs p/s (€)	Kortingsgroep
TBVVOO914000200	8719101135307	1400	200	476	BA01
TBVVOO914000240	8719101135314	1400	240	550	BA01
TBVVOO916000080	8719101135321	1600	80	374	BA01
TBVVOO916000100	8719101135338	1600	100	378	BA01
TBVVOO916000120	8719101143043	1600	120	435	BA01
TBVVOO916000140	8719101135345	1600	140	435	BA01
TBVVOO916000180	8719101143050	1600	180	536	BA01
TBVVOO916000200	8719101135352	1600	200	536	BA01
TBVVOO916000240	8719101135369	1600	240	623	BA01

## OPMERKINGEN

1. Voor nadere toelichting op de bovengenoemde kortingsgroep verwijzen wij naar de indexpagina's van deze prijslijst.
2. Netto toeslag voor nader te bepalen RAL kleur- of glansgraad (zijnde niet standaard) bedraagt €150,- per levering per afwerking.
3. Voor tussenliggende afmetingen geldt prijs eerstvolgende standaard afmeting **+20%**.
4. Overige afmetingen op aanvraag.
5. Prijs 15° deflectie = prijs 0° deflectie.
6. Sparingsmaat=roostermaat+5mm.
7. Bruto meerprijs schroefgaten €9,-.
8. Bruto meerprijs voor nader te bepalen RAL kleur- of glansgraad (zijnde niet standaard) **+20%**.
9. Bestelvoorbeeld: .....-breedte-hoogte = TBVVOO9-0600-0200.



Strak vormgegeven lineair rooster met vaste schoepen en uitneembaar binnenwerk, dat kan toegepast kan worden in een vloer. Het rooster is geschikt voor de toevoer van warme en/of gekoelde lucht en de afvoer van lucht uit een ruimte. Optioneel leverbaar in een speciale molest-/balbestendige uitvoering, voor bijvoorbeeld toepassing in een sporthalomgeving.

[PRODUCTSHEET >](#)

## BESTELSLEUTEL

<b>T C V O O O 9</b>	<b>0 6 0 0</b>	<b>0 2 0 0</b>
TYPE	BREEDTE	HOOGTE (IN MM)

### 1 PRODUCTGROEP

T wand- / vensterbankroosters of vloerroosters

### 2 BINNENWERK, FUNCTIE

B 5 mm brede profielen, 13 mm hartafstand vast binnenwerk

C 5 mm brede profielen, 13 mm hartafstand uitneembaar binnenwerk

### 3 FRAME

V toepassing vloerframe, 15 mm breed aluminium (beloopbaar)

### 4 ACCESSOIRES

O geen accessoires  
V volumeregelaar

### 5 DEFLECTIE

O 0° deflectie  
F 15° deflectie

### 6 MONTAGE

O standaard (voorzien van klemveren)  
G schroefgaten in flens

### 7 KLEURAFWERKING

4 wit, RAL 9010 (zie tabel)  
9 naturel geanodiseerd aluminium (standaard)  
1 nader te bepalen RAL kleur- of glansgraadafwerking (meerprijs)

Artikelcode	GTIN	Breedte (mm)	Hoogte (mm)	Prijs p/s (€)	Kortingsgroep
TCV000904000080	8719101136373	400	80	76	BA01
TCV000904000100	8719101136380	400	100	79	BA01
TCV000904000120	8719101143463	400	120	105	BA01
TCV000904000140	8719101136397	400	140	105	BA01
TCV000904000180	8719101143470	400	180	159	BA01
TCV000904000200	8719101136403	400	200	159	BA01
TCV000904000240	8719101136410	400	240	187	BA01
TCV000905000080	8719101136427	500	80	93	BA01
TCV000905000100	8719101136434	500	100	99	BA01
TCV000905000120	8719101143487	500	120	123	BA01
TCV000905000140	8719101136441	500	140	123	BA01
TCV000905000180	8719101143494	500	180	180	BA01
TCV000905000200	8719101136458	500	200	180	BA01
TCV000905000240	8719101136465	500	240	213	BA01
TCV000906000080	8719101136472	600	80	112	BA01
TCV000906000100	8719101136489	600	100	115	BA01
TCV000906000120	8719101143500	600	120	145	BA01
TCV000906000140	8719101136496	600	140	145	BA01
TCV000906000180	8719101143517	600	180	205	BA01
TCV000906000200	8719101136502	600	200	205	BA01
TCV000906000240	8719101136519	600	240	238	BA01
TCV000907000080	8719101136526	700	80	150	BA01
TCV000907000100	8719101136533	700	100	156	BA01
TCV000907000120	8719101143524	700	120	186	BA01
TCV000907000140	8719101136540	700	140	186	BA01
TCV000907000180	8719101143531	700	180	245	BA01
TCV000907000200	8719101136557	700	200	245	BA01
TCV000907000240	8719101136564	700	240	288	BA01
TCV000908000080	8719101136571	800	80	150	BA01
TCV000908000100	8719101136588	800	100	156	BA01
TCV000908000120	8719101143548	800	120	186	BA01
TCV000908000140	8719101136595	800	140	186	BA01
TCV000908000180	8719101143555	800	180	245	BA01
TCV000908000200	8719101136601	800	200	245	BA01



Artikelcode	GTIN	Breedte (mm)	Hoogte (mm)	Prijs p/s (€)	Kortingsgroep
TCVOOO908000240	8719101136618	800	240	288	BA01
TCVOOO909000080	8719101136625	900	80	186	BA01
TCVOOO909000100	8719101136632	900	100	193	BA01
TCVOOO909000120	8719101143562	900	120	208	BA01
TCVOOO909000140	8719101136649	900	140	208	BA01
TCVOOO909000180	8719101143579	900	180	292	BA01
TCVOOO909000200	8719101136656	900	200	292	BA01
TCVOOO909000240	8719101136663	900	240	337	BA01
TCVOOO910000080	8719101136670	1000	80	186	BA01
TCVOOO910000100	8719101136687	1000	100	193	BA01
TCVOOO910000120	8719101143586	1000	120	208	BA01
TCVOOO910000140	8719101136694	1000	140	208	BA01
TCVOOO910000180	8719101143593	1000	180	292	BA01
TCVOOO910000200	8719101136700	1000	200	292	BA01
TCVOOO910000240	8719101136717	1000	240	337	BA01
TCVOOO911000080	8719101136724	1100	80	222	BA01
TCVOOO911000100	8719101136731	1100	100	209	BA01
TCVOOO911000120	8719101143609	1100	120	245	BA01
TCVOOO911000140	8719101136748	1100	140	245	BA01
TCVOOO911000180	8719101143616	1100	180	337	BA01
TCVOOO911000200	8719101136755	1100	200	337	BA01
TCVOOO911000240	8719101136762	1100	240	389	BA01
TCVOOO912000080	8719101136779	1200	80	222	BA01
TCVOOO912000100	8719101136786	1200	100	209	BA01
TCVOOO912000120	8719101143623	1200	120	245	BA01
TCVOOO912000140	8719101136793	1200	140	245	BA01
TCVOOO912000180	8719101143630	1200	180	337	BA01
TCVOOO912000200	8719101136809	1200	200	337	BA01
TCVOOO912000240	8719101136816	1200	240	389	BA01
TCVOOO914000080	8719101136823	1400	80	241	BA01
TCVOOO914000100	8719101136830	1400	100	228	BA01
TCVOOO914000120	8719101143647	1400	120	289	BA01
TCVOOO914000140	8719101136847	1400	140	289	BA01
TCVOOO914000180	8719101143654	1400	180	381	BA01

Artikelcode	GTIN	Breedte (mm)	Hoogte (mm)	Prijs p/s (€)	Kortingsgroep
TCVOOO914000200	8719101136854	1400	200	381	BA01
TCVOOO914000240	8719101136861	1400	240	435	BA01
TCVOOO916000080	8719101136878	1600	80	260	BA01
TCVOOO916000100	8719101136885	1600	100	264	BA01
TCVOOO916000120	8719101143661	1600	120	331	BA01
TCVOOO916000140	8719101136892	1600	140	331	BA01
TCVOOO916000180	8719101143678	1600	180	425	BA01
TCVOOO916000200	8719101136908	1600	200	425	BA01
TCVOOO916000240	8719101136915	1600	240	483	BA01

## OPMERKINGEN

1. Voor nadere toelichting op de bovengenoemde kortingsgroep verwijzen wij naar de indexpagina's van deze prijslijst.
2. Netto toeslag voor nader te bepalen RAL kleur- of glansgraad (zijnde niet standaard) bedraagt €150,- per levering per afwerking.
3. Voor tussenliggende afmetingen geldt prijs eerstvolgende standaard afmeting **+20%**.
4. Overige afmetingen op aanvraag.
5. Prijs 15° deflectie = prijs 0° deflectie.
6. Sparingsmaat=roostermaat+5mm.
7. Bruto meerprijs schroefgaten €9,-.
8. Bruto meerprijs voor nader te bepalen RAL kleur- of glansgraad (zijnde niet standaard) **+20%**.
9. Bestelvoorbeeld: .....-breedte-hoogte = TCVOOO9-0600-0200.

Vloerrooster, lineair, met uitneembaar binnenwerk, vaste schoepen



Strak vormgegeven lineair rooster met vaste schoepen en uitneembaar binnenwerk, dat kan toegepast kan worden in een vloer. Het rooster is geschikt voor de toevoer van warme en/of gekoelde lucht en de afvoer van lucht uit een ruimte. Optioneel leverbaar in een speciale molest-/balbestendige uitvoering, voor bijvoorbeeld toepassing in een sporthalomgeving. Voorzien van volumeregelaar.

[PRODUCTSHEET >](#)

### BESTELSLEUTEL

T C V O O O 9	0 6 0 0	0 2 0 0
TYPE	BREEDTE	HOOGTE (IN MM)

#### 1 PRODUCTGROEP

T wand- / vensterbankroosters of vloerroosters

#### 2 BINNENWERK, FUNCTIE

B 5 mm brede profielen, 13 mm hartafstand  
vast binnenwerk

C 5 mm brede profielen, 13 mm hartafstand  
uitneembaar binnenwerk

#### 3 FRAME

V toepassing vloerframe, 15 mm breed aluminium  
(beloopbaar)

#### 4 ACCESSOIRES

O geen accessoires  
V volumeregelaar

#### 5 DEFLECTIE

O 0° deflectie  
F 15° deflectie

#### 6 MONTAGE

O standaard (voorzien van klemveren)  
G schroefgaten in flens

#### 7 KLEURAFWERKING

4 wit, RAL 9010 (zie tabel)  
9 naturel geanodiseerd aluminium (standaard)  
1 nader te bepalen RAL kleur- of glansgraadafwerking  
(meerprijs)

Vloerrooster, lineair, met uitneembaar binnenwerk, vaste schoepen

Artikelcode	GTIN	Breedte (mm)	Hoogte (mm)	Prijs p/s (€)	Kortingsgroep
TCVVOO904000080	8719101136922	400	80	114	BA01
TCVVOO904000100	8719101136939	400	100	120	BA01
TCVVOO904000120	8719101195431	400	120	145	BA01
TCVVOO904000140	8719101136946	400	140	145	BA01
TCVVOO904000180	8719101195448	400	180	209	BA01
TCVVOO904000200	8719101136953	400	200	209	BA01
TCVVOO904000240	8719101136960	400	240	242	BA01
TCVVOO905000080	8719101136977	500	80	143	BA01
TCVVOO905000100	8719101136984	500	100	147	BA01
TCVVOO905000120	8719101195455	500	120	172	BA01
TCVVOO905000140	8719101136991	500	140	172	BA01
TCVVOO905000180	8719101195462	500	180	238	BA01
TCVVOO905000200	8719101137004	500	200	238	BA01
TCVVOO905000240	8719101137011	500	240	280	BA01
TCVVOO906000080	8719101137028	600	80	169	BA01
TCVVOO906000100	8719101137035	600	100	173	BA01
TCVVOO906000120	8719101195479	600	120	203	BA01
TCVVOO906000140	8719101137042	600	140	203	BA01
TCVVOO906000180	8719101195486	600	180	269	BA01
TCVVOO906000200	8719101137059	600	200	269	BA01
TCVVOO906000240	8719101137066	600	240	314	BA01
TCVVOO907000080	8719101137073	700	80	225	BA01
TCVVOO907000100	8719101137080	700	100	229	BA01
TCVVOO907000120	8719101195493	700	120	261	BA01
TCVVOO907000140	8719101137097	700	140	261	BA01
TCVVOO907000180	8719101195509	700	180	331	BA01
TCVVOO907000200	8719101137103	700	200	331	BA01
TCVVOO907000240	8719101137110	700	240	389	BA01
TCVVOO908000080	8719101137127	800	80	225	BA01
TCVVOO908000100	8719101137134	800	100	229	BA01
TCVVOO908000120	8719101195516	800	120	261	BA01
TCVVOO908000140	8719101137141	800	140	261	BA01
TCVVOO908000180	8719101195523	800	180	331	BA01
TCVVOO908000200	8719101137158	800	200	331	BA01

Artikelcode	GTIN	Breedte (mm)	Hoogte (mm)	Prijs p/s (€)	Kortingsgroep
TCVVOO908000240	8719101137165	800	240	389	BA01
TCVVOO909000080	8719101137172	900	80	281	BA01
TCVVOO909000100	8719101137189	900	100	287	BA01
TCVVOO909000120	8719101195530	900	120	300	BA01
TCVVOO909000140	8719101137196	900	140	300	BA01
TCVVOO909000180	8719101195547	900	180	393	BA01
TCVVOO909000200	8719101137202	900	200	393	BA01
TCVVOO909000240	8719101137219	900	240	457	BA01
TCVVOO910000080	8719101137226	1000	80	281	BA01
TCVVOO910000100	8719101137233	1000	100	287	BA01
TCVVOO910000120	8719101195554	1000	120	300	BA01
TCVVOO910000140	8719101137240	1000	140	300	BA01
TCVVOO910000180	8719101195561	1000	180	393	BA01
TCVVOO910000200	8719101137257	1000	200	393	BA01
TCVVOO910000240	8719101137264	1000	240	457	BA01
TCVVOO911000080	8719101137271	1100	80	337	BA01
TCVVOO911000100	8719101137288	1100	100	326	BA01
TCVVOO911000120	8719101195578	1100	120	362	BA01
TCVVOO911000140	8719101137295	1100	140	362	BA01
TCVVOO911000180	8719101195585	1100	180	467	BA01
TCVVOO911000200	8719101137301	1100	200	467	BA01
TCVVOO911000240	8719101137318	1100	240	541	BA01
TCVVOO912000080	8719101137325	1200	80	337	BA01
TCVVOO912000100	8719101137332	1200	100	326	BA01
TCVVOO912000120	8719101195592	1200	120	362	BA01
TCVVOO912000140	8719101137349	1200	140	362	BA01
TCVVOO912000180	8719101195608	1200	180	467	BA01
TCVVOO912000200	8719101137356	1200	200	467	BA01
TCVVOO912000240	8719101137363	1200	240	541	BA01
TCVVOO914000080	8719101137370	1400	80	371	BA01
TCVVOO914000100	8719101137387	1400	100	357	BA01
TCVVOO914000120	8719101195615	1400	120	418	BA01
TCVVOO914000140	8719101137394	1400	140	418	BA01
TCVVOO914000180	8719101195622	1400	180	522	BA01

Artikelcode	GTIN	Breedte (mm)	Hoogte (mm)	Prijs p/s (€)	Kortingsgroep
TCVVOO914000200	8719101137400	1400	200	522	BA01
TCVVOO914000240	8719101137417	1400	240	602	BA01
TCVVOO916000080	8719101137424	1600	80	412	BA01
TCVVOO916000100	8719101137431	1600	100	416	BA01
TCVVOO916000120	8719101195639	1600	120	479	BA01
TCVVOO916000140	8719101137448	1600	140	479	BA01
TCVVOO916000180	8719101195646	1600	180	588	BA01
TCVVOO916000200	8719101137455	1600	200	588	BA01
TCVVOO916000240	8719101137462	1600	240	685	BA01

## OPMERKINGEN

1. Voor nadere toelichting op de bovengenoemde kortingsgroep verwijzen wij naar de indexpagina's van deze prijslijst.
2. Netto toeslag voor nader te bepalen RAL kleur- of glansgraad (zijnde niet standaard) bedraagt €150,- per levering per afwerking.
3. Voor tussenliggende afmetingen geldt prijs eerstvolgende standaard afmeting **+20%**.
4. Overige afmetingen op aanvraag.
5. Prijs 15° deflectie = prijs 0° deflectie.
6. Sparingsmaat=roostermaat+5mm.
7. Bruto meerprijs schroefgaten €9,-.
8. Bruto meerprijs voor nader te bepalen RAL kleur- of glansgraad (zijnde niet standaard) **+20%**.
9. Bestelvoorbeeld: .....-breedte-hoogte = TCVVOO9-0600-0200.



Rond geperforeerd trederooster met vlak radiaal uitblaasp patroon. Dankzij de hooginducerende werking is het rooster bijzonder geschikt voor het toevoeren van gekoelde of verwarmde lucht met een groot temperatuurverschil ten opzichte van de gemiddelde ruimtetemperatuur. Het rooster is geschikt voor toepassing in theaters, auditorium, concertzalen, bioscopen et cetera.

[PRODUCTSHEET >](#)

## BESTELSLEUTEL

V P R V O O 8	0 2 0 4	0 0 0 0
TYPE	MODEL	0000

### 1 PRODUCTGROEP

V ronde plafond- en kanaalroosters

### 2 FUNCTIE

P toevoer, rond aanzicht met vaste omranding

### 3 BINNENWERK, FUNCTIE

R trederooster, frontplaat voorzien van geperforeerd patroon

### 4 ACCESSOIRES

V vuilkorf/volumeregelaar gecombineerd

### 5 PLENUMBOX

O geen plenumbox

### 6 MONTAGE

O standaard montage, compleet met zelfborgende klemveren

### 7 KLEURAFWERKING

8 met zwart nr. 8 (standaard)

1 nader te bepalen RAL kleur- of glansgraadafwerking (meerprijs)

Artikelcode	GTIN	Model	Prijs p/s (€)	Kortingsgroep
VPROOO101050000		0105-0000	107	BA10
VPROOO102040000		0204-0000	100	BA10
VPROOO102040125		0204-0125	103	BA10
VPROOO801050000	8719101142091	0105-0000	89	BA01
VPROOO802040000	8719101142107	0204-0000	80	BA01
VPROOO802040125	8719101167100	0204-0125	85	BA01

## OPMERKINGEN

1. Voor nadere toelichting op de bovengenoemde kortingsgroep verwijzen wij naar de indexpagina's van deze prijslijst.
2. Netto toeslag voor nader te bepalen RAL kleur- of glansgraad (zijnde niet standaard) bedraagt €150,- per levering per afwerking.
3. Bestelvoorbeeld: .....-model-.... = VPROOO8-0105-0000.





Rond geperforeerd trederooster met vlak radiaal uitblaasp patroon. Dankzij de hooginducerende werking is het rooster bijzonder geschikt voor het toevoeren van gekoelde of verwarmde lucht met een groot temperatuurverschil ten opzichte van de gemiddelde ruimtetemperatuur. Het rooster is geschikt voor toepassing in theaters, auditorium, concertzalen, bioscopen et cetera. Voorzien van vuilkorf en volumeregelaar.

[PRODUCTSHEET >](#)

## BESTELSLEUTEL

V P R V O O 8	0 2 0 4	0 0 0 0
TYPE	MODEL	0000

### 1 PRODUCTGROEP

V ronde plafond- en kanaalroosters

### 2 FUNCTIE

P toevoer, rond aanzicht met vaste omranding

### 3 BINNENWERK, FUNCTIE

R trederooster, frontplaat voorzien van geperforeerd patroon

### 4 ACCESSOIRES

V vuilkorf/volumeregelaar gecombineerd

### 5 PLENUMBOX

O geen plenumbox

### 6 MONTAGE

O standaard montage, compleet met zelfborgende klemveren

### 7 KLEURAFWERKING

8 met zwart nr. 8 (standaard)

1 nader te bepalen RAL kleur- of glansgraadafwerking (meerprijs)

Artikelcode	GTIN	Model	Prijs p/s (€)	Kortingsgroep
VPRVOO101050000		0105-0000	325	BA10
VPRVOO102040000		0204-0000	289	BA10
VPRVOO102040125		0204-0125	294	BA10
VPRVOO801050000	8719101273917	0105-0000	306	BA01
VPRVOO802040000	8719101274372	0204-0000	269	BA01
VPRVOO802040125	8719101273924	0204-0125	275	BA01

## OPMERKINGEN

1. Voor nadere toelichting op de bovengenoemde kortingsgroep verwijzen wij naar de indexpagina's van deze prijslijst.
2. Netto toeslag voor nader te bepalen RAL kleur- of glansgraad (zijnde niet standaard) bedraagt €150,- per levering per afwerking.
3. Bestelvoorbeeld: .....-model-.... = VPRVOO8-0105-0000.



Het ronde, geperforeerde vloerrooster type VPV is een hooginducerend rooster met horizontaal inblaasptraan, bijzonder geschikt voor het toevoeren van gekoelde of verwarmde lucht met een groot temperatuurverschil ten opzichte van de gemiddelde ruimtetemperatuur. Het vloerrooster is voorzien van een inbouwing met klemconstructie, vuilkorf en kan indien gewenst geleverd worden met (geïsoleerd) aansluitplenum. De situaties waarin dit vloerrooster kan worden toegepast zijn oa. computerruimtes, kantoren, theaters, auditoria, concertzalen, raadzaalen etc.

**PRODUCTSHEET >**

## BESTELSLEUTEL

V P V O O O 9	0 1 2 5	0 0 0 0
TYPE	MODEL	0000

### 1 PRODUCTGROEP

V ronde plafond- en kanaalroosters

### 2 FUNCTIE

P rond aanzicht met vaste omranding

### 3 BINNENWERK, FUNCTIE

V toevoer, geperforeerd rooster voorzien van inbouwing en vuilkorf

### 4 ACCESSOIRES

O geen accessoires

### 5 PLENUMBOX

O geen plenumbox

1 ongeïsoleerde plenumbox

3 geïsoleerde plenumbox

### 6 MONTAGE

O standaard montage, compleet met zelfborgende klemveren

### 7 AFWERKING

9 RVS no. 304

Artikelcode	GTIN	Model	Prijs p/s (€)	Kortingsgroep
VPVO1O901250000	8719101167124	125	364	BA01
VPVO3O901250000	8719101167131	125	390	BA01
VPVOOO901250000	8719101167117	125	333	BA01

**OPMERKINGEN**

1. Voor nadere toelichting op de bovengenoemde kortingsgroep verwijzen wij naar de indexpagina's van deze prijslijst.
2. Netto toeslag voor nader te bepalen RAL kleur- of glansgraad (zijnde niet standaard) bedraagt €150,- per levering per afwerking.
3. Prijzen op aanvraag.
4. Bestelvoorbeeld: .....-model-0000 = VPVOOO9-0125-0000.

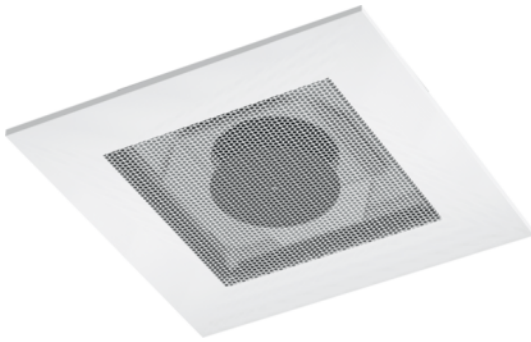

Vierkant, geperforeerd toevoerrooster (inleg) voorzien van uitneembaar binnenwerk. Door de hooginducerende werking kan het rooster worden toegepast voor de toevoer van gekoelde of verwarmde lucht met een groot temperatuurverschil ten opzichte van de gemiddelde ruimtetemperatuur. Dankzij het vlakke en stabiele uitblaasp patroon is het zeer goed toepasbaar in constant- en variabel-volume-systemen en/of lage vertrekken. De optimale werking van het rooster minimaliseert stofafzetting op het plafond.

[PRODUCTSHEET >](#)

## BESTELSLEUTEL

<b>P B D 1 3 O 4</b>	<b>0 8 1 6</b>	<b>0 0 0 4</b>
TYPE	MODEL	VERSIE

### 1 Productgroep

P geperforeerde roosters

### 2 Binnenwerk, functie

B toevoer, ronde halsaansluiting en  
4 scharnierende patrooninstelbladen

### 3 Omranding

D vierkant inlegpaneel voor systeemplafonds,  
uitneembaar binnenwerk

### 4 Accessoires

1 luchtpatroonstabilisator (standaard)

### 5 Plenumbox

O zonder plenumbox  
(met ronde bovenaanluiting)  
1 ongeïsoleerde plenumbox  
3 inwendig geïsoleerde plenumbox

### 6 Montage

O standaard montage

### 7 Kleurafwerking

4 wit, RAL 9010 (standaard)  
1 nader te bepalen RAL kleur- of  
glansgraadafwerking (meerprijs)

Artikelcode	GTIN	Model	Prijs p/s (€)	Kortingsgroep
PBDOOO105100004		510	228	BA10
PBDOOO106120004		612	241	BA10
PBDOOO108160004		816	258	BA10
PBDOOO110200004		1020	287	BA10
PBDOOO405100004	8719101126718	510	<b>146</b>	BA01
PBDOOO406120004	8719101126725	612	<b>158</b>	BA01
PBDOOO408160004	8719101126732	816	<b>176</b>	BA01
PBDOOO410200004	8719101126749	1020	<b>205</b>	BA01

## OPMERKINGEN

- 1. Artikelen waarvan de prijzen zijn vetgedrukt, zijn uit voorraad leverbaar.**
- Voor nadere toelichting op de bovengenoemde kortingsgroep verwijzen wij naar de indexpagina's van deze prijslijst.
- Netto toeslag voor nader te bepalen RAL kleur- of glansgraad (zijnde niet standaard) bedraagt €150,- per levering per afwerking.
- Bestelvoorbeeld: .....-model-0004 = PBDOOO4-0612-0004.

Plafondroosters vierkant, toevoer, geperforeerd, uitneembaar binnenwerk, inleg, ongeïsoleerd plenum

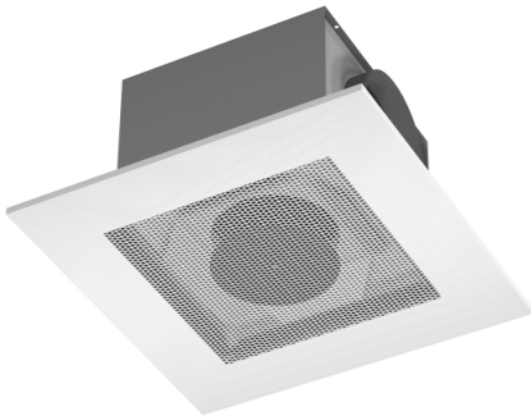

Vierkant, geperforeerd toevoerrooster (inleg) voorzien van uitneembaar binnenwerk. Door de hooginducerende werking kan het rooster worden toegepast voor de toevoer van gekoelde of verwarmde lucht met een groot temperatuurverschil ten opzichte van de gemiddelde ruimtetemperatuur. Dankzij het vlakke en stabiele uitblaasp patroon is het zeer goed toepasbaar in constant- en variabel-volume-systemen en/of lage vertrekken. De optimale werking van het rooster minimaliseert stofafzetting op het plafond. Voorzien van ongeïsoleerde plenumbox met ronde zij-aansluiting.

**PRODUCTSHEET >**

## BESTELSLEUTEL

<b>P B D 1 3 O 4</b>	<b>0 8 1 6</b>	<b>0 0 0 4</b>
TYPE	MODEL	VERSIE

### 1 Productgroep

P geperforeerde roosters

### 2 Binnenwerk, functie

B toevoer, ronde halsaanluiting en  
4 scharnierende patrooninstelbladen

### 3 Omranding

D vierkant inlegpaneel voor systeemplafonds,  
uitneembaar binnenwerk

### 4 Accessoires

1 luchtpatroonstabilisator (standaard)

### 5 Plenumbox

O zonder plenumbox  
(met ronde bovenaanluiting)  
1 ongeïsoleerde plenumbox  
3 inwendig geïsoleerde plenumbox

### 6 Montage

O standaard montage

### 7 Kleurafwerking

4 wit, RAL 9010 (standaard)  
1 nader te bepalen RAL kleur- of  
glansgraadafwerking (meerprijs)

Plafondroosters vierkant, toevoer, geperforeerd, uitneembaar binnenwerk, inleg, ongeïsoleerd plenum

Artikelcode	GTIN	Model	Prijs p/s (€)	Kortingsgroep
PBD11O105100004		510	277	BA10
PBD11O106120004		612	298	BA10
PBD11O108160004		816	335	BA10
PBD11O110200004		1020	372	BA10
PBD11O405100004	8719101126633	510	<b>194</b>	BA01
PBD11O406120004	8719101126640	612	<b>215</b>	BA01
PBD11O408160004	8719101126657	816	<b>253</b>	BA01
PBD11O410200004	8719101126664	1020	<b>289</b>	BA01

## OPMERKINGEN

- 1. Artikelen waarvan de prijzen zijn vetgedrukt, zijn uit voorraad leverbaar.**
- Voor nadere toelichting op de bovengenoemde kortingsgroep verwijzen wij naar de indexpagina's van deze prijslijst.
- Netto toeslag voor nader te bepalen RAL kleur- of glansgraad (zijnde niet standaard) bedraagt €150,- per levering per afwerking.
- Prijzen verlaagde plenumboxen op aanvraag.
- Bestelvoorbeeld: .....-model-0004 = PBD11O4-0612-0004.



## € | PBD13

## PLAFONDROOSTERS

Plafondroosters vierkant, toevoer, geperforeerd, uitneembaar binnenwerk, inleg, geïsoleerd plenum

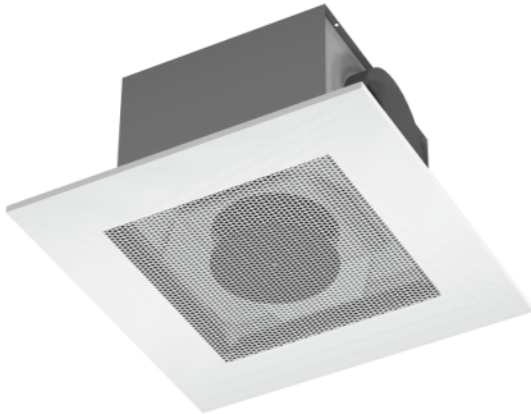

Vierkant, geperforeerd toevoerrooster (inleg) voorzien van uitneembaar binnenwerk. Door de hooginducerende werking kan het rooster worden toegepast voor de toevoer van gekoelde of verwarmde lucht met een groot temperatuurverschil ten opzichte van de gemiddelde ruimtetemperatuur. Dankzij het vlakke en stabiele uitblaasp patroon is het zeer goed toepasbaar in constant- en variabel-volume-systemen en/of lage vertrekken. De optimale werking van het rooster minimaliseert stofafzetting op het plafond. Voorzien van geïsoleerde plenumbox met ronde zij-aansluiting.

**PRODUCTSHEET >**

### BESTELSLEUTEL

<b>P</b>	<b>B</b>	<b>D</b>	<b>1</b>	<b>3</b>	<b>O</b>	<b>4</b>	<b>0</b>	<b>8</b>	<b>1</b>	<b>6</b>	<b>0</b>	<b>0</b>	<b>0</b>	<b>4</b>
TYPE						MODEL			VERSIE					

#### 1 Productgroep

P geperforeerde roosters

#### 2 Binnenwerk, functie

B toevoer, ronde halsaanluiting en  
4 scharnierende patrooninstelbladen

#### 3 Omranding

D vierkant inlegpaneel voor systeemplafonds,  
uitneembaar binnenwerk

#### 4 Accessoires

1 luchtpatroonstabilisator (standaard)

#### 5 Plenumbox

O zonder plenumbox  
(met ronde bovenaanluiting)

1 ongeïsoleerde plenumbox

3 inwendig geïsoleerde plenumbox

#### 6 Montage

O standaard montage

#### 7 Kleurafwerking

4 wit, RAL 9010 (standaard)

1 nader te bepalen RAL kleur- of  
glansgraadafwerking (meerprijs)

Plafondroosters vierkant, toevoer, geperforeerd, uitneembaar binnenwerk, inleg, geïsoleerd plenum

Artikelcode	GTIN	Model	Prijs p/s (€)	Kortingsgroep
PBD13O105100004		510	285	BA10
PBD13O106120004		612	310	BA10
PBD13O108160004		816	344	BA10
PBD13O110200004		1020	391	BA10
PBD13O405100004	8719101126671	510	<b>204</b>	BA01
PBD13O406120004	8719101126688	612	<b>228</b>	BA01
PBD13O408160004	8719101126695	816	<b>262</b>	BA01
PBD13O410200004	8719101126701	1020	<b>309</b>	BA01

## OPMERKINGEN

- 1. Artikelen waarvan de prijzen zijn vetgedrukt, zijn uit voorraad leverbaar.**
- Voor nadere toelichting op de bovengenoemde kortingsgroep verwijzen wij naar de indexpagina's van deze prijslijst.
- Netto toeslag voor nader te bepalen RAL kleur- of glansgraad (zijnde niet standaard) bedraagt €150,- per levering per afwerking.
- Prijzen verlaagde plenumboxen op aanvraag.
- Bestelvoorbeeld: .....-model-0004 = PBD13O4-0612-0004.



Vierkant, geperforeerd toevoerrooster (opbouw). Door de hooginducerende werking kan het rooster worden toegepast voor de toevoer van gekoelde of verwarmde lucht met een groot temperatuurverschil ten opzichte van de gemiddelde ruimtetemperatuur. Dankzij het vlakke en stabiele uitblaaspatroon is het zeer goed toepasbaar in constant- en variabel-volume-systemen en/of lage vertrekken. De optimale werking van het rooster minimaliseert stofafzetting op het plafond. In aanzicht komt dit rooster overeen met het retourrooster type PES. Type PBS is voorzien van vlakke frontplaat, type PCS is voorzien van 13mm verlaagde frontplaat.

**PRODUCTSHEET >**

## BESTELSLEUTEL

PBS13O4	0816	0004
TYPE	MODEL	VERSIE

### 1 PRODUCTGROEP

P geperforeerde roosters

### 2 BINNENWERK, FUNCTIE

B toevoer, ronde halsaanluiting en 4 scharnierende patrooninstelbladen

C toevoer, ronde halsaanluiting, 4 scharnierende patrooninstelbladen en verlaagde frontplaat 13 mm

### 3 OMRANDING

S vierkant, aluminium opbouwframe, 32 mm, uitneembaar binnenwerk

T vierkant inlegpaneel voor systeemplafonds

### 4 ACCESSOIRES

O bij geen plenumbox

1 luchtpatroonstabilisator (standaard)

### 5 PLENUMBOX

O zonder plenumbox (met ronde bovenaanluiting)

1 ongeïsoleerde plenumbox

3 inwendig geïsoleerde plenumbox

### 6 MONTAGE

O standaard montage

### 7 KLEURAFWERKING

4 wit, RAL 9010 (standaard)

1 nader te bepalen RAL kleur- of glansgraadafwerking (meerprijs)

Artikelcode	GTIN	Model	Prijs p/s (€)	Kortingsgroep
PBSOOO105100004		510	119	BA10
PBSOOO106120004		612	134	BA10
PBSOOO108160004		816	161	BA10
PBSOOO110200004		1020	201	BA10
PBSOOO112240004		1224	234	BA10
PBSOOO405100004	8719101126855	510	<b>92</b>	BA01
PBSOOO406120004	8719101126862	612	<b>104</b>	BA01
PBSOOO408160004	8719101126879	816	<b>124</b>	BA01
PBSOOO410200004	8719101126886	1020	<b>161</b>	BA01
PBSOOO412240004	8719101126893	1224	<b>181</b>	BA01

## OPMERKINGEN

- 1. Artikelen waarvan de prijzen zijn vetgedrukt, zijn uit voorraad leverbaar.**
- Voor nadere toelichting op de bovengenoemde kortingsgroep verwijzen wij naar de indexpagina's van deze prijslijst.
- Netto toeslag voor nader te bepalen RAL kleur- of glansgraad (zijnde niet standaard) bedraagt €150,- per levering per afwerking.
- Prijzen uitvoering PCS.... op aanvraag.
- Bestelvoorbeeld: .....-model-0004 = PBSOOO4-0612-0004.

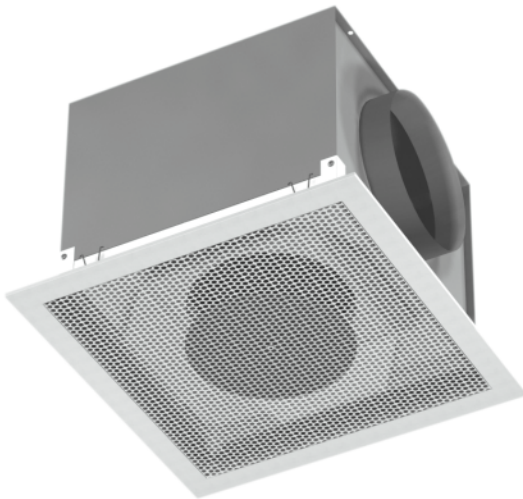

Vierkant, geperforeerd toevoerrooster (opbouw). Door de hooginducerende werking kan het rooster worden toegepast voor de toevoer van gekoelde of verwarmde lucht met een groot temperatuurverschil ten opzichte van de gemiddelde ruimtetemperatuur. Dankzij het vlakke en stabiele uitblaaspatroon is het zeer goed toepasbaar in constant- en variabel-volume-systemen en/of lage vertrekken. De optimale werking van het rooster minimaliseert stofafzetting op het plafond. In aanzicht komt dit rooster overeen met het retourrooster type PES. Voorzien van ongeïsoleerde plenumbox met ronde zij-aansluiting. Type PCS is voorzien van 13mm verlaagde frontplaat.

**PRODUCTSHEET >**

## BESTELSLEUTEL

P B S 1 3 O 4	0 8 1 6	0 0 0 4
TYPE	MODEL	VERSIE

### 1 PRODUCTGROEP

P geperforeerde roosters

### 2 BINNENWERK, FUNCTIE

B toevoer, ronde halsaanluiting en 4 scharnierende patrooninstelbladen

C toevoer, ronde halsaanluiting, 4 scharnierende patrooninstelbladen en verlaagde frontplaat 13 mm

### 3 OMRANDING

S vierkant, aluminium opbouwframe, 32 mm, uitneembaar binnenwerk

T vierkant inlegpaneel voor systeemplafonds

### 4 ACCESSOIRES

O bij geen plenumbox

1 luchtpatroonstabilisator (standaard)

### 5 PLENUMBOX

O zonder plenumbox (met ronde bovenaanluiting)

1 ongeïsoleerde plenumbox

3 inwendig geïsoleerde plenumbox

### 6 MONTAGE

O standaard montage

### 7 KLEURAFWERKING

4 wit, RAL 9010 (standaard)

1 nader te bepalen RAL kleur- of glansgraadafwerking (meerprijs)

Artikelcode	GTIN	Model	Prijs p/s (€)	Kortingsgroep
PBS11O105100004		510	196	BA10
PBS11O106120004		612	217	BA10
PBS11O108160004		816	267	BA10
PBS11O110200004		1020	318	BA10
PBS11O112240004		1224	378	BA10
PBS11O405100004	8719101126756	510	<b>153</b>	BA01
PBS11O406120004	8719101126763	612	<b>172</b>	BA01
PBS11O408160004	8719101126770	816	<b>214</b>	BA01
PBS11O410200004	8719101126787	1020	<b>257</b>	BA01
PBS11O412240004	8719101126794	1224	<b>302</b>	BA01

## OPMERKINGEN

- 1. Artikelen waarvan de prijzen zijn vetgedrukt, zijn uit voorraad leverbaar.**
- Voor nadere toelichting op de bovengenoemde kortingsgroep verwijzen wij naar de indexpagina's van deze prijslijst.
- Netto toeslag voor nader te bepalen RAL kleur- of glansgraad (zijnde niet standaard) bedraagt €150,- per levering per afwerking.
- Prijzen uitvoering PCS.... op aanvraag.
- Prijzen verlaagde plenumboxen op aanvraag.
- Bestelvoorbeeld: .....-model-0004 = PBS11O4-0612-0004.

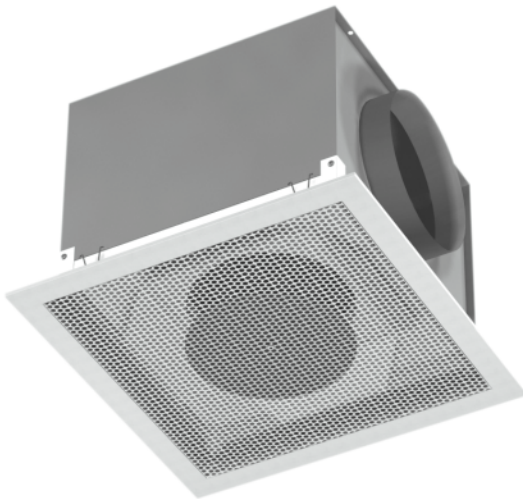

Vierkant, geperforeerd toevoerrooster (opbouw). Door de hooginducerende werking kan het rooster worden toegepast voor de toevoer van gekoelde of verwarmde lucht met een groot temperatuurverschil ten opzichte van de gemiddelde ruimtetemperatuur. Dankzij het vlakke en stabiele uitblaaspatroon is het zeer goed toepasbaar in constant- en variabel-volume-systemen en/of lage vertrekken. De optimale werking van het rooster minimaliseert stofafzetting op het plafond. In aanzicht komt dit rooster overeen met het retourrooster type PES. Voorzien van geïsoleerde plenumbox met ronde zij-aansluiting. Type PCS is voorzien van 13mm verlaagde frontplaat.

**PRODUCTSHEET >**

## BESTELSLEUTEL

<b>P B S 1 3 O 4</b>	<b>0 8 1 6</b>	<b>0 0 0 4</b>
TYPE	MODEL	VERSIE

### 1 PRODUCTGROEP

P geperforeerde roosters

### 2 BINNENWERK, FUNCTIE

B toevoer, ronde halsaanluiting en 4 scharnierende patrooninstelbladen

C toevoer, ronde halsaanluiting, 4 scharnierende patrooninstelbladen en verlaagde frontplaat 13 mm

### 3 OMRANDING

S vierkant, aluminium opbouwframe, 32 mm, uitneembaar binnenwerk

T vierkant inlegpaneel voor systeemplafonds

### 4 ACCESSOIRES

O bij geen plenumbox  
1 luchtpatroonstabilisator (standaard)

### 5 PLENUMBOX

O zonder plenumbox (met ronde bovenaanluiting)  
1 ongeïsoleerde plenumbox  
3 inwendig geïsoleerde plenumbox

### 6 MONTAGE

O standaard montage

### 7 KLEURAFWERKING

4 wit, RAL 9010 (standaard)  
1 nader te bepalen RAL kleur- of glansgraadafwerking (meerprijs)

Artikelcode	GTIN	Model	Prijs p/s (€)	Kortingsgroep
PBS13O105100004		510	203	BA10
PBS13O106120004		612	234	BA10
PBS13O108160004		816	280	BA10
PBS13O110200004		1020	347	BA10
PBS13O112240004		1224	411	BA10
PBS13O405100004	8719101126800	510	<b>158</b>	BA01
PBS13O406120004	8719101126817	612	<b>186</b>	BA01
PBS13O408160004	8719101126824	816	<b>225</b>	BA01
PBS13O410200004	8719101126831	1020	<b>285</b>	BA01
PBS13O412240004	8719101126848	1224	<b>334</b>	BA01

## OPMERKINGEN

- 1. Artikelen waarvan de prijzen zijn vetgedrukt, zijn uit voorraad leverbaar.**
- Voor nadere toelichting op de bovengenoemde kortingsgroep verwijzen wij naar de indexpagina's van deze prijslijst.
- Netto toeslag voor nader te bepalen RAL kleur- of glansgraad (zijnde niet standaard) bedraagt €150,- per levering per afwerking.
- Prijzen uitvoering PCS.... op aanvraag.
- Prijzen verlaagde plenumboxen op aanvraag.
- Bestelvoorbeeld: .....-model-0004 = PBS13O4-0612-0004.



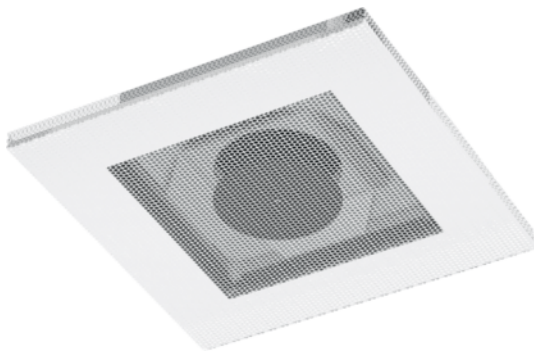

Ombouwset van PBS (opbouw) naar PBT (inleg). Plafondmaat 600x600mm.

[PRODUCTSHEET >](#)

## BESTELSLEUTEL

<b>P</b>	<b>B</b>	<b>T</b>	<b>1</b>	<b>3</b>	<b>O</b>	<b>4</b>	<b>1</b>	<b>0</b>	<b>2</b>	<b>0</b>	<b>0</b>	<b>0</b>	<b>0</b>	<b>4</b>
TYPE						MODEL				VERSIE				

### 1 PRODUCTGROEP

P geperforeerde roosters

### 2 BINNENWERK, FUNCTIE

B toevoer, ronde halsaansluiting en 4 scharnierende patrooninstelbladen

### 3 OMRANDING

T vierkant inlegpaneel voor systeemplafonds

### 4 ACCESSOIRES

1 luchtpatroonstabilisator (standaard)

### 5 PLENUMBOX

O zonder plenumbox (met ronde bovenaanluiting)

1 ongeïsoleerde plenumbox

3 inwendig geïsoleerde plenumbox

### 6 MONTAGE

O standaard montage

### 7 KLEURAFWERKING

4 wit, RAL 9010 (standaard)

1 nader te bepalen RAL kleur- of glansgraadafwerking (meerprijs)

Artikelcode	GTIN	Prijs p/s (€)	Kortingsgroep
PBTKITO05100610	8719101127005	<b>112</b>	BA01
PBTKITO06120812	8719101127012	<b>114</b>	BA01
PBTKITO08161016	8719101127029	<b>115</b>	BA01
PBTKITO10201220	8719101127036	<b>120</b>	BA01

## OPMERKINGEN

- 1. Artikelen waarvan de prijzen zijn vetgedrukt, zijn uit voorraad leverbaar.**
- Voor nadere toelichting op de bovengenoemde kortingsgroep verwijzen wij naar de indexpagina's van deze prijslijst.
- Netto toeslag voor nader te bepalen RAL kleur- of glansgraad (zijnde niet standaard) bedraagt €150,- per levering per afwerking.
- Bestelvoorbeeld: .....-model = PBTKITO05100610.

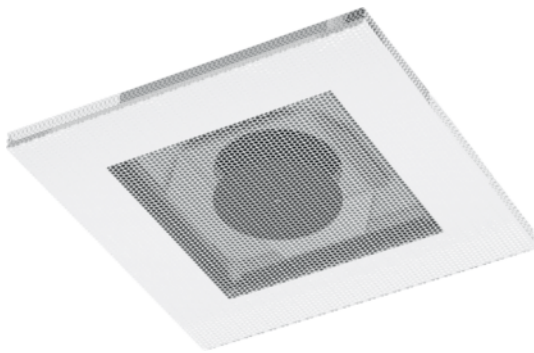

Vierkant, geperforeerd toevoerrooster (inleg). Door de hooginducerende werking kan het rooster worden toegepast voor de toevoer van gekoelde of verwarmde lucht met een groot temperatuurverschil ten opzichte van de gemiddelde ruimtetemperatuur. Dankzij het vlakke en stabiele uitblaaspatroon is het zeer goed toepasbaar in constant- en variabel-volume-systemen en/of lage vertrekken. De optimale werking van het rooster minimaliseert stofafzetting op het plafond.

[PRODUCTSHEET >](#)

## BESTELSLEUTEL

<b>P</b>	<b>B</b>	<b>T</b>	<b>1</b>	<b>3</b>	<b>O</b>	<b>4</b>	<b>1</b>	<b>0</b>	<b>2</b>	<b>0</b>	<b>0</b>	<b>0</b>	<b>0</b>	<b>4</b>
TYPE						MODEL				VERSIE				

### 1 PRODUCTGROEP

P geperforeerde roosters

### 2 BINNENWERK, FUNCTIE

B toevoer, ronde halsaansluiting en 4 scharnierende patrooninstelbladen

### 3 OMRANDING

T vierkant inlegpaneel voor systeemplafonds

### 4 ACCESSOIRES

1 luchtpatroonstabilisator (standaard)

### 5 PLENUMBOX

O zonder plenumbox (met ronde bovenaanluiting)

1 ongeïsoleerde plenumbox

3 inwendig geïsoleerde plenumbox

### 6 MONTAGE

O standaard montage

### 7 KLEURAFWERKING

4 wit, RAL 9010 (standaard)

1 nader te bepalen RAL kleur- of glansgraadafwerking (meerprijs)

Artikelcode	GTIN	Model	Prijs p/s (€)	Kortingsgroep
PBTOOO105100004		510	264	BA10
PBTOOO106120004		612	272	BA10
PBTOOO108160004		816	297	BA10
PBTOOO110200004		1020	330	BA10
PBTOOO112240004		1224	302	BA10
PBTOOO405100004	8719101127043	510	<b>172</b>	BA01
PBTOOO406120004	8719101127050	612	<b>180</b>	BA01
PBTOOO408160004	8719101127067	816	<b>204</b>	BA01
PBTOOO410200004	8719101127074	1020	<b>237</b>	BA01
PBTOOO412240004	8719101127081	1224	<b>208</b>	BA01

## OPMERKINGEN

- 1. Artikelen waarvan de prijzen zijn vetgedrukt, zijn uit voorraad leverbaar.**
- Voor nadere toelichting op de bovengenoemde kortingsgroep verwijzen wij naar de indexpagina's van deze prijslijst.
- Netto toeslag voor nader te bepalen RAL kleur- of glansgraad (zijnde niet standaard) bedraagt €150,- per levering per afwerking.
- Prijzen afwijkende inlegmaten (C1) op aanvraag.
- Bestelvoorbeeld: .....-model-0004 = PBT11O4-0612-0004.

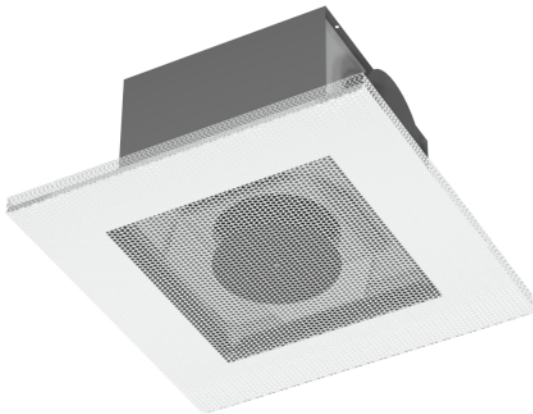

Vierkant, geperforeerd toevoerrooster (inleg). Door de hooginducerende werking kan het rooster worden toegepast voor de toevoer van gekoelde of verwarmde lucht met een groot temperatuurverschil ten opzichte van de gemiddelde ruimtetemperatuur. Dankzij het vlakke en stabiele uitblaaspatroon is het zeer goed toepasbaar in constant- en variabel-volume-systemen en/of lage vertrekken. De optimale werking van het rooster minimaliseert stofafzetting op het plafond. Voorzien van ongeïsoleerde plenumbox met ronde zij-aansluiting.

[PRODUCTSHEET >](#)

## BESTELSLEUTEL

P	B	T	1	3	O	4	1	0	2	0	0	0	0	4
TYPE						MODEL				VERSIE				

### 1 PRODUCTGROEP

P geperforeerde roosters

### 2 BINNENWERK, FUNCTIE

B toevoer, ronde halsaansluiting en 4 scharnierende patrooninstelbladen

### 3 OMRANDING

T vierkant inlegpaneel voor systeemplafonds

### 4 ACCESSOIRES

1 luchtpatroonstabilisator (standaard)

### 5 PLENUMBOX

O zonder plenumbox (met ronde bovenaansluiting)

1 ongeïsoleerde plenumbox

3 inwendig geïsoleerde plenumbox

### 6 MONTAGE

O standaard montage

### 7 KLEURAFWERKING

4 wit, RAL 9010 (standaard)

1 nader te bepalen RAL kleur- of glansgraadafwerving (meerprijs)

Artikelcode	GTIN	Model	Prijs p/s (€)	Kortingsgroep
PBT11O105100004		510	322	BA10
PBT11O106120004		612	341	BA10
PBT11O108160004		816	381	BA10
PBT11O110200004		1020	430	BA10
PBT11O112240004		1224	430	BA10
PBT11O405100004	8719101126909	510	<b>229</b>	BA01
PBT11O406120004	8719101126916	612	<b>248</b>	BA01
PBT11O408160004	8719101126923	816	<b>288</b>	BA01
PBT11O410200004	8719101126930	1020	<b>337</b>	BA01
PBT11O412240004	8719101126947	1224	<b>337</b>	BA01

## OPMERKINGEN

- 1. Artikelen waarvan de prijzen zijn vetgedrukt, zijn uit voorraad leverbaar.**
- Voor nadere toelichting op de bovengenoemde kortingsgroep verwijzen wij naar de indexpagina's van deze prijslijst.
- Netto toeslag voor nader te bepalen RAL kleur- of glansgraad (zijnde niet standaard) bedraagt €150,- per levering per afwerking.
- Prijzen afwijkende inlegmaten (C1) op aanvraag.
- Prijzen verlaagde plenumboxen op aanvraag.
- Bestelvoorbeeld: .....-model-0004 = PBT11O4-0612-0004.

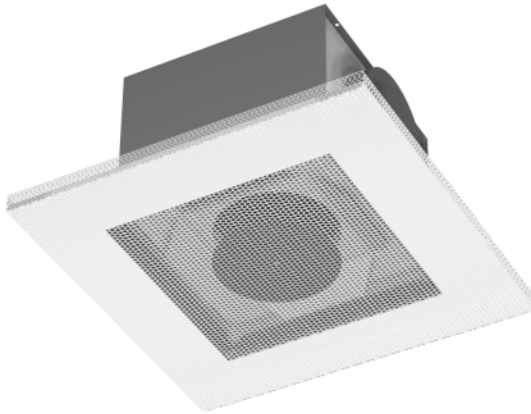

Vierkant, geperforeerd toevoerrooster (inleg). Door de hooginducerende werking kan het rooster worden toegepast voor de toevoer van gekoelde of verwarmde lucht met een groot temperatuurverschil ten opzichte van de gemiddelde ruimtetemperatuur. Dankzij het vlakke en stabiele uitblaaspatroon is het zeer goed toepasbaar in constant- en variabel-volume-systemen en/of lage vertrekken. De optimale werking van het rooster minimaliseert stofafzetting op het plafond. Voorzien van geïsoleerde plenumbox met ronde zij-aansluiting.

[PRODUCTSHEET >](#)

## BESTELSLEUTEL

P	B	T	1	3	O	4	1	0	2	0	0	0	0	4
TYPE						MODEL				VERSIE				

### 1 PRODUCTGROEP

P geperforeerde roosters

### 2 BINNENWERK, FUNCTIE

B toevoer, ronde halsaanluiting en 4 scharnierende patrooninstelbladen

### 3 OMRANDING

T vierkant inlegpaneel voor systeemplafonds

### 4 ACCESSOIRES

1 luchtpatroonstabilisator (standaard)

### 5 PLENUMBOX

O zonder plenumbox (met ronde bovenaansluiting)

1 ongeïsoleerde plenumbox

3 inwendig geïsoleerde plenumbox

### 6 MONTAGE

O standaard montage

### 7 KLEURAFWERKING

4 wit, RAL 9010 (standaard)

1 nader te bepalen RAL kleur- of glansgraadafwerking (meerprijs)

Artikelcode	GTIN	Model	Prijs p/s (€)	Kortingsgroep
PBT13O105100004		510	332	BA10
PBT13O106120004		612	356	BA10
PBT13O108160004		816	396	BA10
PBT13O110200004		1020	455	BA10
PBT13O112240004		1224	459	BA10
PBT13O405100004	8719101126954	510	<b>239</b>	BA01
PBT13O406120004	8719101126961	612	<b>264</b>	BA01
PBT13O408160004	8719101126978	816	<b>304</b>	BA01
PBT13O410200004	8719101126985	1020	<b>364</b>	BA01
PBT13O412240004	8719101126992	1224	<b>367</b>	BA01

## OPMERKINGEN

- 1. Artikelen waarvan de prijzen zijn vetgedrukt, zijn uit voorraad leverbaar.**
- Voor nadere toelichting op de bovengenoemde kortingsgroep verwijzen wij naar de indexpagina's van deze prijslijst.
- Netto toeslag voor nader te bepalen RAL kleur- of glansgraad (zijnde niet standaard) bedraagt €150,- per levering per afwerking.
- Prijzen afwijkende inlegmaten (C1) op aanvraag.
- Prijzen verlaagde plenumboxen op aanvraag.
- Bestelvoorbeeld: .....-model-0004 = PBT11O4-0612-0004.



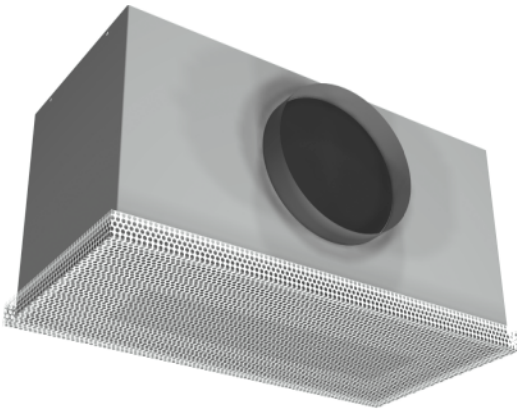

Rechthoekig, geperforeerd toevoerrooster geschikt voor plaatsing op T-profielen (inleg). Door de hooginducerende werking kan het rooster worden toegepast voor toevoer van gekoelde of verwarmde lucht met een groot temperatuurverschil ten opzichte van de gemiddelde ruimtetemperatuur. Dankzij het vlakke en stabiele uitblaasp patroon is het dit rooster zeer goed toepasbaar in constant- en variabel-volume-systemen en/of lage vertrekken. De optimale werking van het rooster minimaliseert stofafzetting op het plafond. Voorzien ongeïsoleerde plenumbox met ronde zij-aansluiting.

**PRODUCTSHEET >**

## BESTELSLEUTEL

P	D	T	1	3	O	4	4	8	1	2	0	0	0	4
TYPE						MODEL				VERSIE				

### 1 PRODUCTGROEP

P geperforeerde roosters

### 2 BINNENWERK, FUNCTIE

D toevoer, rechthoekig en 4 scharnierende patrooninstelbladen

### 3 OMRANDING

T inlegpaneel voor systeemplafonds

### 4 ACCESSOIRES

1 luchtverdeelplaat

### 5 PLENUMBOX

1 ongeïsoleerde plenumbox  
3 inwendig geïsoleerde plenumbox

### 6 MONTAGE

O standaard montage

### 7 KLEURAFWERKING

4 wit, RAL 9010 (standaard)  
1 nader te bepalen RAL kleur- of glansgraadafwerking (meerprijs)

Artikelcode	GTIN	Model	Prijs p/s (€)	Kortingsgroep
PDT11O124120004		2412	294	BA10
PDT11O148120004		4812	427	BA10
PDT11O424120004	8719101127395	2412	243	BA01
PDT11O448120004	8719101127401	4812	342	BA01

## OPMERKINGEN

1. Voor nadere toelichting op de bovengenoemde kortingsgroep verwijzen wij naar de indexpagina's van deze prijslijst.
2. Netto toeslag voor nader te bepalen RAL kleur- of glansgraad (zijnde niet standaard) bedraagt €150,- per levering per afwerking.
3. Prijzen verlaagde plenumboxen op aanvraag.
4. Bestelvoorbeeld: .....-model-0004 = PDT11O4-2412-0004.

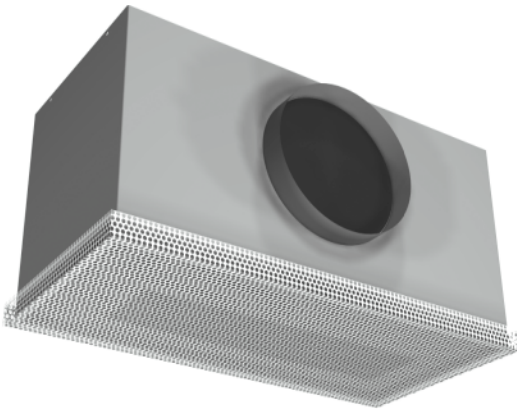

Rechthoekig, geperforeerd toevoerrooster geschikt voor plaatsing op T-profielen (inleg). Door de hooginducerende werking kan het rooster worden toegepast voor toevoer van gekoelde of verwarmde lucht met een groot temperatuurverschil ten opzichte van de gemiddelde ruimtetemperatuur. Dankzij het vlakke en stabiele uitblaasp patroon is het dit rooster zeer goed toepasbaar in constant- en variabel-volume-systemen en/of lage vertrekken. De optimale werking van het rooster minimaliseert stofafzetting op het plafond. Voorzien geïsoleerde plenumbox met ronde zij-aansluiting.

[PRODUCTSHEET >](#)

## BESTELSLEUTEL

P	D	T	1	3	O	4	4	8	1	2	0	0	0	4
TYPE						MODEL				VERSIE				

### 1 PRODUCTGROEP

P geperforeerde roosters

### 2 BINNENWERK, FUNCTIE

D toevoer, rechthoekig en 4 scharnierende patrooninstelbladen

### 3 OMRANDING

T inlegpaneel voor systeemplafonds

### 4 ACCESSOIRES

1 luchtverdeelplaat

### 5 PLENUMBOX

1 ongeïsoleerde plenumbox  
3 inwendig geïsoleerde plenumbox

### 6 MONTAGE

O standaard montage

### 7 KLEURAFWERKING

4 wit, RAL 9010 (standaard)  
1 nader te bepalen RAL kleur- of glansgraadafwerking (meerprijs)

Artikelcode	GTIN	Model	Prijs p/s (€)	Kortingsgroep
PDT13O124120004		2412	331	BA10
PDT13O148120004		4812	479	BA10
PDT13O424120004	8719101127418	2412	280	BA01
PDT13O448120004	8719101127425	4812	392	BA01

## OPMERKINGEN

1. Voor nadere toelichting op de bovengenoemde kortingsgroep verwijzen wij naar de indexpagina's van deze prijslijst.
2. Netto toeslag voor nader te bepalen RAL kleur- of glansgraad (zijnde niet standaard) bedraagt €150,- per levering per afwerking.
3. Prijzen verlaagde plenumboxen op aanvraag.
4. Bestelvoorbeeld: .....-model-0004 = PDT13O4-2412-0004.

Plafondroosters vierkant, toevoer, geperforeerd, inleg, ongeïsoleerd plenum

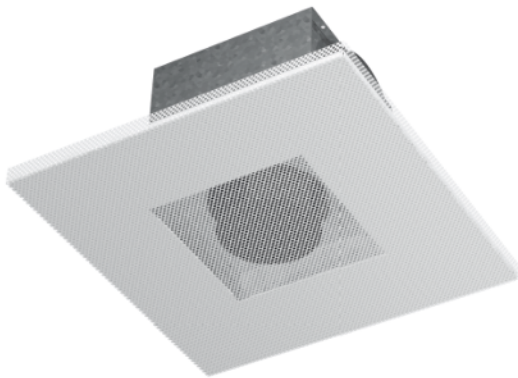

Vierkant, geperforeerd toevoerrooster geschikt voor plaatsing op T-profielen (inleg). Door de hooginducerende werking kan het rooster worden toegepast voor de toevoer van gekoelde of verwarmde lucht met een groot temperatuurverschil ten opzichte van de gemiddelde ruimtetemperatuur. Dankzij het vlakke en stabiele uitblaaspatroon is het zeer goed toepasbaar in constant- en variabel-volume-systemen en/of lage vertrekken. De optimale werking van het rooster minimaliseert stofafzetting op het plafond. Voorzien van ongeïsoleerde plenumbox met ronde zij-aansluiting.

[PRODUCTSHEET >](#)

## BESTELSLEUTEL

P	F	T	1	3	O	4	0	8	1	6	0	0	0	4
TYPE						MODEL				VERSIE				

### 1 PRODUCTGROEP

P geperforeerde roosters

### 2 BINNENWERK, FUNCTIE

F toevoer, voorzien van 4 schamierende patrooninstelbladen

### 3 OMRANDING

T vierkant inlegpaneel voor systeemplafonds

### 4 ACCESSOIRES

1 luchtpatroonstabilisatieplaat

### 5 PLENUMBOX

O zonder plenumbox (met ronde bovenaansluiting)

1 ongeïsoleerde plenumbox

3 inwendig geïsoleerde plenumbox

### 6 MONTAGE

O standaard montage

### 7 KLEURAFWERKING

4 wit, RAL 9010 (standaard)

1 nader te bepalen RAL kleur- of glansgraadafwerving (meerprijs)

Artikelcode	GTIN	Model	Prijs p/s (€)	Kortingsgroep
PFT11O105100004		510	241	BA10
PFT11O106120004		612	255	BA10
PFT11O108160004		816	285	BA10
PFT11O110200004		1020	309	BA10
PFT11O112240004		1224	314	BA10
PFT11O405100004	8719101144125	510	150	BA01
PFT11O406120004	8719101144132	612	161	BA01
PFT11O408160004	8719101144149	816	188	BA01
PFT11O410200004	8719101144156	1020	215	BA01
PFT11O412240004	8719101144163	1224	220	BA01

## OPMERKINGEN

1. Voor nadere toelichting op de bovengenoemde kortingsgroep verwijzen wij naar de indexpagina's van deze prijslijst.
2. Netto toeslag voor nader te bepalen RAL kleur- of glansgraad (zijnde niet standaard) bedraagt €150,- per levering per afwerking.
3. Prijzen verlaagde plenumboxen op aanvraag.
4. Bestelvoorbeeld: .....-model-0004 = PFT11O4-0612-0004.

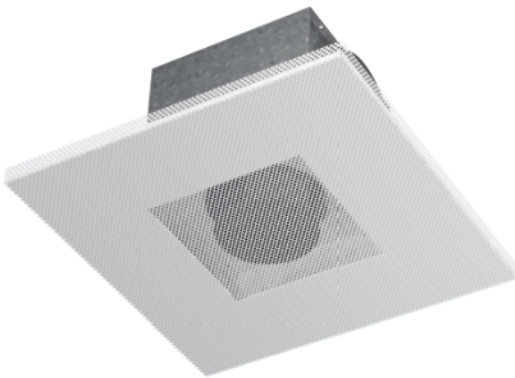

Vierkant, geperforeerd toevoerrooster geschikt voor plaatsing op T-profielen (inleg). Door de hooginducerende werking kan het rooster worden toegepast voor de toevoer van gekoelde of verwarmde lucht met een groot temperatuurverschil ten opzichte van de gemiddelde ruimtetemperatuur. Dankzij het vlakke en stabiele uitblaaspatroon is het zeer goed toepasbaar in constant- en variabel-volume-systemen en/of lage vertrekken. De optimale werking van het rooster minimaliseert stofafzetting op het plafond. Voorzien van geïsoleerde plenumbox met ronde zij-aansluiting.

[PRODUCTSHEET >](#)

## BESTELSLEUTEL

<b>P</b>	<b>F</b>	<b>T</b>	<b>1</b>	<b>3</b>	<b>O</b>	<b>4</b>	<b>0</b>	<b>8</b>	<b>1</b>	<b>6</b>	<b>0</b>	<b>0</b>	<b>0</b>	<b>4</b>
TYPE						MODEL			VERSIE					

### 1 PRODUCTGROEP

P geperforeerde roosters

### 2 BINNENWERK, FUNCTIE

F toevoer, voorzien van 4 schamierende patrooninstelbladen

### 3 OMRANDING

T vierkant inlegpaneel voor systeemplafonds

### 4 ACCESSOIRES

1 luchtpatroonstabilisatieplaat

### 5 PLENUMBOX

O zonder plenumbox (met ronde bovenaansluiting)

1 ongeïsoleerde plenumbox

3 inwendig geïsoleerde plenumbox

### 6 MONTAGE

O standaard montage

### 7 KLEURAFWERKING

4 wit, RAL 9010 (standaard)

1 nader te bepalen RAL kleur- of glansgraadafwerking (meerprijs)

Artikelcode	GTIN	Model	Prijs p/s (€)	Kortingsgroep
PFT13O105100004		510	258	BA10
PFT13O106120004		612	279	BA10
PFT13O108160004		816	316	BA10
PFT13O110200004		1020	357	BA10
PFT13O112240004		1224	381	BA10
PFT13O405100004	8719101144071	510	<b>166</b>	BA01
PFT13O406120004	8719101144088	612	<b>183</b>	BA01
PFT13O408160004	8719101144095	816	<b>222</b>	BA01
PFT13O410200004	8719101144101	1020	<b>261</b>	BA01
PFT13O412240004	8719101144118	1224	<b>286</b>	BA01

## OPMERKINGEN

- 1. Artikelen waarvan de prijzen zijn vetgedrukt, zijn uit voorraad leverbaar.**
- Voor nadere toelichting op de bovengenoemde kortingsgroep verwijzen wij naar de indexpagina's van deze prijslijst.
- Netto toeslag voor nader te bepalen RAL kleur- of glansgraad (zijnde niet standaard) bedraagt €150,- per levering per afwerking.
- Prijzen verlaagde plenumboxen op aanvraag.
- Bestelvoorbeeld: .....-model-0004 = PFT13O4-0612-0004.



Plafondroosters vierkant, retour, geperforeerd, uitneembaar binnenwerk, inleg, ongeïsoleerd plenum

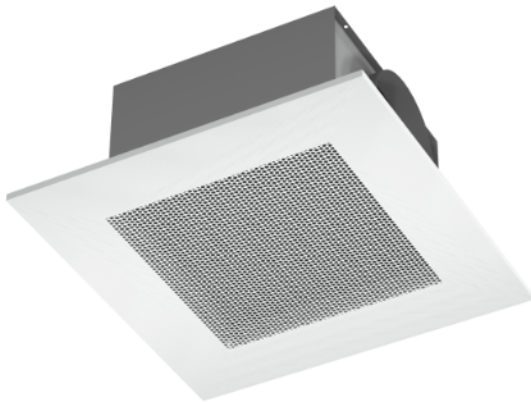

Vierkant, geperforeerd retour-/overstroomrooster voorzien van uitneembaar binnenwerk. Geschikt voor plaatsing op T-profielen (inleg). Het rooster komt in aanzicht overeen met het toevoerrooster type PBD (echter zonder deflectieschijf). Voorzien van ongeïsoleerde plenumbox met ronde zij-aansluiting.

[PRODUCTSHEET >](#)

## BESTELSLEUTEL

<b>P E D O 1 O 4</b>	<b>0 8 1 2</b>	<b>0 0 0 4</b>
TYPE	MODEL	VERSIE

### 1 PRODUCTGROEP

P geperforeerde roosters

### 2 BINNENWERK, FUNCTIE

E retour, vierkante halsaanluiting

### 3 OMRANDING

D vierkant inlegpaneel voor systeemplafonds, uitneembaar binnenwerk

### 4 ACCESSOIRES

O geen accessoires

### 5 PLENUMBOX

O zonder plenumbox

1 ongeïsoleerde plenumbox

3 inwendig geïsoleerde plenumbox

5 adapter met ronde halsaanluiting

### 6 MONTAGE

O standaard montage

### 7 KLEURAFWERKING

4 wit, RAL 9010 (standaard)

1 nader te bepalen RAL kleur- of glansgraadafwerking (meerprijs)

Plafondroosters vierkant, retour, geperforeerd, uitneembaar binnenwerk, inleg, ongeïsoleerd plenum

Artikelcode	GTIN	Model	Prijs p/s (€)	Kortingsgroep
PEDO1O106100004		610	242	BA10
PEDO1O108120004		812	261	BA10
PEDO1O110160004		1016	286	BA10
PEDO1O112200004		1220	314	BA10
PEDO1O406100004	8719101127432	610	<b>166</b>	BA01
PEDO1O408120004	8719101127449	812	<b>183</b>	BA01
PEDO1O410160004	8719101127456	1016	<b>208</b>	BA01
PEDO1O412200004	8719101127463	1220	<b>236</b>	BA01

## OPMERKINGEN

- 1. Artikelen waarvan de prijzen zijn vetgedrukt, zijn uit voorraad leverbaar.**
- Voor nadere toelichting op de bovengenoemde kortingsgroep verwijzen wij naar de indexpagina's van deze prijslijst.
- Netto toeslag voor nader te bepalen RAL kleur- of glansgraad (zijnde niet standaard) bedraagt €150,- per levering per afwerking.
- Prijzen verlaagde plenumboxen op aanvraag.
- Bestelvoorbeeld: .....-model-0004 = PEDO1O4-0812-0004.

Plafondroosters vierkant, retour, geperforeerd, uitneembaar binnenwerk, inleg, geïsoleerd plenum

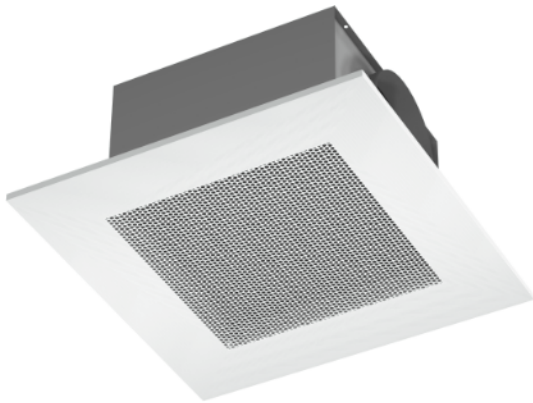

Vierkant, geperforeerd retour-/overstroomrooster voorzien van uitneembaar binnenwerk. Geschikt voor plaatsing op T-profielen (inleg). Het rooster komt in aanzicht overeen met het toevoerrooster type PBD (echter zonder deflectieschijf). Voorzien van geïsoleerde plenumbox met ronde zij-aansluiting.

[PRODUCTSHEET >](#)

## BESTELSLEUTEL

<b>P E D O 1 O 4</b>	<b>0 8 1 2</b>	<b>0 0 0 4</b>
TYPE	MODEL	VERSIE

### 1 PRODUCTGROEP

P geperforeerde roosters

### 2 BINNENWERK, FUNCTIE

E retour, vierkante halsaansluiting

### 3 OMRANDING

D vierkant inlegpaneel voor systeemplafonds, uitneembaar binnenwerk

### 4 ACCESSOIRES

O geen accessoires

### 5 PLENUMBOX

O zonder plenumbox

1 ongeïsoleerde plenumbox

3 inwendig geïsoleerde plenumbox

5 adapter met ronde halsaansluiting

### 6 MONTAGE

O standaard montage

### 7 KLEURAFWERKING

4 wit, RAL 9010 (standaard)

1 nader te bepalen RAL kleur- of glansgraadafwerking (meerprijs)

Artikelcode	GTIN	Model	Prijs p/s (€)	Kortingsgroep
PEDO30106100004		610	249	BA10
PEDO30108120004		812	268	BA10
PEDO30110160004		1016	290	BA10
PEDO30112200004		1220	331	BA10
PEDO30406100004	8719101127470	610	<b>172</b>	BA01
PEDO30408120004	8719101127487	812	<b>190</b>	BA01
PEDO30410160004	8719101127494	1016	<b>213</b>	BA01
PEDO30412200004	8719101127500	1220	<b>255</b>	BA01

## OPMERKINGEN

- 1. Artikelen waarvan de prijzen zijn vetgedrukt, zijn uit voorraad leverbaar.**
- Voor nadere toelichting op de bovengenoemde kortingsgroep verwijzen wij naar de indexpagina's van deze prijslijst.
- Netto toeslag voor nader te bepalen RAL kleur- of glansgraad (zijnde niet standaard) bedraagt €150,- per levering per afwerking.
- Prijzen verlaagde plenumboxen op aanvraag.
- Bestelvoorbeeld: .....-model-0004 = PEDO304-0812-0004.

Plafondroosters vierkant, retour, geperforeerd, uitneembaar binnenwerk, inleg, adapter



Vierkant, geperforeerd retour-/overstroomrooster voorzien van uitneembaar binnenwerk. Geschikt voor plaatsing op T-profielen (inleg). Het rooster komt in aanzicht overeen met het toevoerrooster type PBD (echter zonder deflectieschijf). Voorzien van adapter met ronde bovenaansluiting.

[PRODUCTSHEET >](#)

## BESTELSLEUTEL

P E D O 1 O 4	0 8 1 2	0 0 0 4
TYPE	MODEL	VERSIE

### 1 PRODUCTGROEP

P geperforeerde roosters

### 2 BINNENWERK, FUNCTIE

E retour, vierkante halsaansluiting

### 3 OMRANDING

D vierkant inlegpaneel voor systeemplafonds, uitneembaar binnenwerk

### 4 ACCESSOIRES

O geen accessoires

### 5 PLENUMBOX

O zonder plenumbox

1 ongeïsoleerde plenumbox

3 inwendig geïsoleerde plenumbox

5 adapter met ronde halsaansluiting

### 6 MONTAGE

O standaard montage

### 7 KLEURAFWERKING

4 wit, RAL 9010 (standaard)

1 nader te bepalen RAL kleur- of glansgraadafwerking (meerprijs)

Artikelcode	GTIN	Model	Prijs p/s (€)	Kortingsgroep
PEDO5O106100004		610	209	BA10
PEDO5O108120004		812	224	BA10
PEDO5O110160004		1016	238	BA10
PEDO5O112200004		1220	261	BA10
PEDO5O406100004	8719101127517	610	<b>132</b>	BA01
PEDO5O408120004	8719101127524	812	<b>145</b>	BA01
PEDO5O410160004	8719101127531	1016	<b>160</b>	BA01
PEDO5O412200004	8719101127548	1220	<b>183</b>	BA01

## OPMERKINGEN

- 1. Artikelen waarvan de prijzen zijn vetgedrukt, zijn uit voorraad leverbaar.**
- Voor nadere toelichting op de bovengenoemde kortingsgroep verwijzen wij naar de indexpagina's van deze prijslijst.
- Netto toeslag voor nader te bepalen RAL kleur- of glansgraad (zijnde niet standaard) bedraagt €150,- per levering per afwerking.
- Bestelvoorbeeld: .....-model-0004 = PEDO5O4-0812-0004.

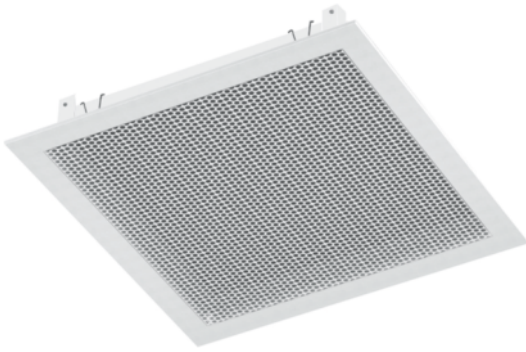

Vierkant, geperforeerd retourrooster (opbouw). Het rooster komt in aanzicht overeen met het toevoerrooster type PBS (echter zonder deflectieschijf). Type PWS is voorzien van 13mm verlaagde frontplaat

[PRODUCTSHEET >](#)

## BESTELSLEUTEL

<b>P E S O 1 O 4</b>	<b>0 8 1 2</b>	<b>0 0 0 4</b>
TYPE	MODEL	VERSIE

### 1 PRODUCTGROEP

P geperforeerde roosters

### 2 BINNENWERK, FUNCTIE

E retour, vierkante halsaanluiting

W retour, vierkante halsaanluiting verlaagde frontplaat 13 mm

### 3 OMRANDING

S vierkant, aluminium opbouwframe, 32 mm, uitneembaar binnenwerk

### 4 ACCESSOIRES

O geen accessoires

### 5 PLENUMBOX

O zonder plenumbox

1 ongeïsoleerde plenumbox

3 inwendig geïsoleerde plenumbox

5 adapter met ronde halsaanluiting

### 6 MONTAGE

O standaard montage

### 7 KLEURAFWERKING

4 wit, RAL 9010 (standaard)

1 nader te bepalen RAL kleur- of glansgraadafwerving (meerprijs)

Artikelcode	GTIN	Model	Prijs p/s (€)	Kortingsgroep
PESOOO106100004		610	117	BA10
PESOOO108120004		812	129	BA10
PESOOO110160004		1016	156	BA10
PESOOO112200004		1220	184	BA10
PESOOO116240004		1624	224	BA10
PESOOO406100004	8719101167148	610	<b>74</b>	BA01
PESOOO408120004	8719101167155	812	<b>81</b>	BA01
PESOOO410160004	8719101167162	1016	<b>103</b>	BA01
PESOOO412200004	8719101167179	1220	<b>123</b>	BA01
PESOOO416240004	8719101167186	1624	<b>147</b>	BA01

## OPMERKINGEN

- 1. Artikelen waarvan de prijzen zijn vetgedrukt, zijn uit voorraad leverbaar.**
- Voor nadere toelichting op de bovengenoemde kortingsgroep verwijzen wij naar de indexpagina's van deze prijslijst.
- Netto toeslag voor nader te bepalen RAL kleur- of glansgraad (zijnde niet standaard) bedraagt €150,- per levering per afwerking.
- Prijzen uitvoering PWS.... op aanvraag.
- Bestelvoorbeeld: .....-model-0004 = PESOOO4-0812-0004.



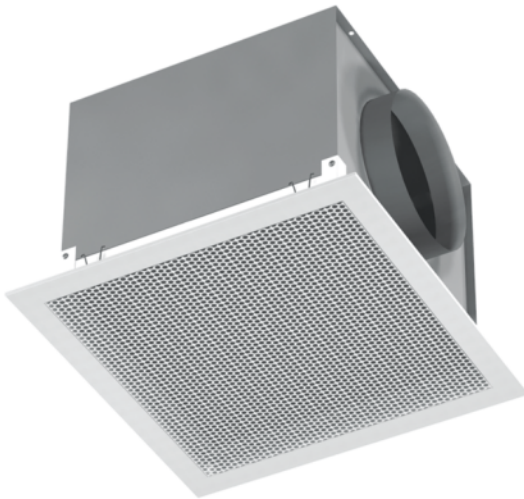

Vierkant, geperforeerd retourrooster (opbouw). Het rooster komt in aanzicht overeen met het toevoerrooster type PBS (echter zonder deflectieschijf). Voorzien van ongeïsoleerde plenumbox met ronde zij-aansluiting. Type PWS is voorzien van 13mm verlaagde frontplaat

[PRODUCTSHEET >](#)

## BESTELSLEUTEL

P E S O 1 O 4	0 8 1 2	0 0 0 4
TYPE	MODEL	VERSIE

### 1 PRODUCTGROEP

P geperforeerde roosters

### 2 BINNENWERK, FUNCTIE

E retour, vierkante halsaansluiting

W retour, vierkante halsaansluiting verlaagde frontplaat 13 mm

### 3 OMRANDING

S vierkant, aluminium opbouwframe, 32 mm, uitneembaar binnenwerk

### 4 ACCESSOIRES

O geen accessoires

### 5 PLENUMBOX

O zonder plenumbox

1 ongeïsoleerde plenumbox

3 inwendig geïsoleerde plenumbox

5 adapter met ronde halsaansluiting

### 6 MONTAGE

O standaard montage

### 7 KLEURAFWERKING

4 wit, RAL 9010 (standaard)

1 nader te bepalen RAL kleur- of glansgraadafwerking (meerprijs)

Artikelcode	GTIN	Model	Prijs p/s (€)	Kortingsgroep
PESO1O106100004		610	168	BA10
PESO1O108120004		812	201	BA10
PESO1O110160004		1016	235	BA10
PESO1O112200004		1220	282	BA10
PESO1O116240004		1624	342	BA10
PESO1O406100004	8719101127555	610	<b>124</b>	BA01
PESO1O408120004	8719101127562	812	<b>154</b>	BA01
PESO1O410160004	8719101127579	1016	<b>181</b>	BA01
PESO1O412200004	8719101127586	1220	<b>221</b>	BA01
PESO1O416240004	8719101127593	1624	<b>265</b>	BA01

## OPMERKINGEN

- 1. Artikelen waarvan de prijzen zijn vetgedrukt, zijn uit voorraad leverbaar.**
- Voor nadere toelichting op de bovengenoemde kortingsgroep verwijzen wij naar de indexpagina's van deze prijslijst.
- Netto toeslag voor nader te bepalen RAL kleur- of glansgraad (zijnde niet standaard) bedraagt €150,- per levering per afwerking.
- Prijzen uitvoering PWS.... op aanvraag.
- Prijzen verlaagde plenumboxen op aanvraag.
- Bestelvoorbeeld: .....-model-0004 = PESO1O4-0812-0004.

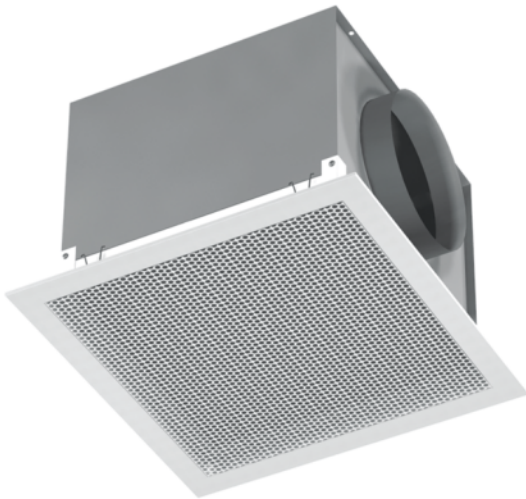

Vierkant, geperforeerd retourrooster (opbouw). Het rooster komt in aanzicht overeen met het toevoerrooster type PBS (echter zonder deflectieschijf). Voorzien van geïsoleerde plenumbox met ronde zij-aansluiting. Type PWS is voorzien van 13mm verlaagde frontplaat

[PRODUCTSHEET >](#)

## BESTELSLEUTEL

P E S O 1 O 4	0 8 1 2	0 0 0 4
TYPE	MODEL	VERSIE

### 1 PRODUCTGROEP

P geperforeerde roosters

### 2 BINNENWERK, FUNCTIE

E retour, vierkante halsaansluiting

W retour, vierkante halsaansluiting verlaagde frontplaat 13 mm

### 3 OMRANDING

S vierkant, aluminium opbouwframe, 32 mm, uitneembaar binnenwerk

### 4 ACCESSOIRES

O geen accessoires

### 5 PLENUMBOX

O zonder plenumbox

1 ongeïsoleerde plenumbox

3 inwendig geïsoleerde plenumbox

5 adapter met ronde halsaansluiting

### 6 MONTAGE

O standaard montage

### 7 KLEURAFWERKING

4 wit, RAL 9010 (standaard)

1 nader te bepalen RAL kleur- of glansgraadafwerking (meerprijs)

Artikelcode	GTIN	Model	Prijs p/s (€)	Kortingsgroep
PESO3O106100004		610	178	BA10
PESO3O108120004		812	206	BA10
PESO3O110160004		1016	241	BA10
PESO3O112200004		1220	306	BA10
PESO3O116240004		1624	364	BA10
PESO3O406100004	8719101127609	610	<b>134</b>	BA01
PESO3O408120004	8719101127616	812	<b>157</b>	BA01
PESO3O410160004	8719101127623	1016	<b>187</b>	BA01
PESO3O412200004	8719101127630	1220	<b>243</b>	BA01
PESO3O416240004	8719101127647	1624	<b>284</b>	BA01

## OPMERKINGEN

- 1. Artikelen waarvan de prijzen zijn vetgedrukt, zijn uit voorraad leverbaar.**
- Voor nadere toelichting op de bovengenoemde kortingsgroep verwijzen wij naar de indexpagina's van deze prijslijst.
- Netto toeslag voor nader te bepalen RAL kleur- of glansgraad (zijnde niet standaard) bedraagt €150,- per levering per afwerking.
- Prijzen uitvoering PWS.... op aanvraag.
- Prijzen verlaagde plenumboxen op aanvraag.
- Bestelvoorbeeld: .....-model-0004 = PESO3O4-0812-0004.

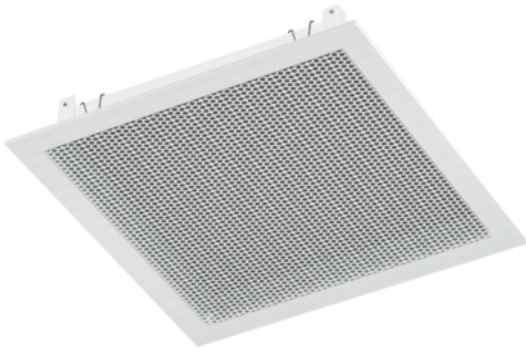

Vierkant, geperforeerd retourrooster (opbouw). Het rooster komt in aanzicht overeen met het toevoerrooster type PBS (echter zonder deflectieschijf). Voorzien van adapter met ronde bovenaansluiting. Type PWS is voorzien van 13mm verlaagde frontplaat

**PRODUCTSHEET >**

## BESTELSLEUTEL

<b>P E S O 1 O 4</b>	<b>0 8 1 2</b>	<b>0 0 0 4</b>
TYPE	MODEL	VERSIE

### 1 PRODUCTGROEP

P geperforeerde roosters

### 2 BINNENWERK, FUNCTIE

E retour, vierkante halsaansluiting

W retour, vierkante halsaansluiting verlaagde frontplaat 13 mm

### 3 OMRANDING

S vierkant, aluminium opbouwframe, 32 mm, uitneembaar binnenwerk

### 4 ACCESSOIRES

O geen accessoires

### 5 PLENUMBOX

O zonder plenumbox

1 ongeïsoleerde plenumbox

3 inwendig geïsoleerde plenumbox

5 adapter met ronde halsaansluiting

### 6 MONTAGE

O standaard montage

### 7 KLEURAFWERKING

4 wit, RAL 9010 (standaard)

1 nader te bepalen RAL kleur- of glansgraadafwerving (meerprijs)

Artikelcode	GTIN	Model	Prijs p/s (€)	Kortingsgroep
PESO5O106100004		610	131	BA10
PESO5O108120004		812	150	BA10
PESO5O110160004		1016	178	BA10
PESO5O112200004		1220	217	BA10
PESO5O116240004		1624	258	BA10
PESO5O406100004	8719101127654	610	<b>89</b>	BA01
PESO5O408120004	8719101127661	812	<b>103</b>	BA01
PESO5O410160004	8719101127678	1016	<b>123</b>	BA01
PESO5O412200004	8719101127685	1220	<b>156</b>	BA01
PESO5O416240004	8719101127692	1624	<b>181</b>	BA01

## OPMERKINGEN

- 1. Artikelen waarvan de prijzen zijn vetgedrukt, zijn uit voorraad leverbaar.**
- Voor nadere toelichting op de bovengenoemde kortingsgroep verwijzen wij naar de indexpagina's van deze prijslijst.
- Netto toeslag voor nader te bepalen RAL kleur- of glansgraad (zijnde niet standaard) bedraagt €150,- per levering per afwerking.
- Prijzen uitvoering PWS.... op aanvraag.
- Bestelvoorbeeld: .....-model-0004 = PESO5O4-0812-0004.

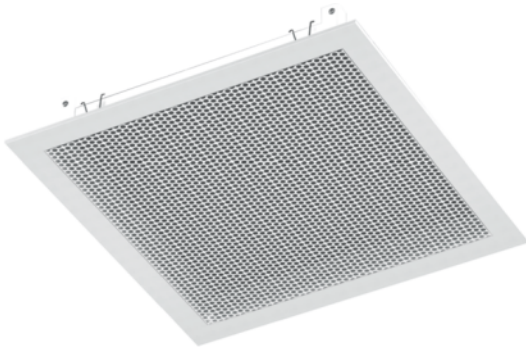

Vierkant, geperforeerd retour-/overstreamrooster (opbouw). Het rooster komt in aanzicht overeen met het toevoerrooster type PBS (echter zonder deflectieschijf). Optioneel uitgevoerd met zichtdichte oplossing (PESZ).

[PRODUCTSHEET >](#)

### BESTELSLEUTEL

<b>P E S D O O 4</b>	<b>1 2 2 0</b>	<b>0 0 0 4</b>
TYPE	MODEL	VERSIE

#### 1 Productgroep

P geperforeerde roosters

#### 2 Binnenwerk, functie

E retour, vierkante halsaansluiting  
W retour, vierkante halsaansluiting, verlaagde frontplaat 13 mm

#### 3 Omranding

S vierkant, aluminium opbouwframe, 32 mm, uitneembaar binnenwerk

#### 4 Accessoires

O geen accessoires  
D zichtdicht filter  
Z zichtdichte oplossing

#### 5 Plenumbox

O zonder plenumbox

#### 6 Montage

O standaard montage

#### 7 Kleurafwerking

4 wit, RAL 9010 (standaard)  
1 nader te bepalen RAL kleur- of glansgraadafwerking (meerprijs)

Artikelcode	GTIN	Model	Prijs p/s (€)	Kortingsgroep
PESDOO106100004		610	134	BA10
PESDOO108120004		812	153	BA10
PESDOO110160004		1016	181	BA10
PESDOO112200004		1220	221	BA10
PESDOO116240004		1624	258	BA10
PESDOO406100004	8719101167193	610	91	BA01
PESDOO408120004	8719101167209	812	105	BA01
PESDOO410160004	8719101167216	1016	127	BA01
PESDOO412200004	8719101167223	1220	158	BA01
PESDOO416240004	8719101167230	1624	181	BA01

## OPMERKINGEN

1. Voor nadere toelichting op de bovengenoemde kortingsgroep verwijzen wij naar de indexpagina's van deze prijslijst.
2. Netto toeslag voor nader te bepalen RAL kleur- of glansgraad (zijnde niet standaard) bedraagt €150,- per levering per afwerking.
3. Prijzen uitvoering PCS.... op aanvraag.
4. Bestelvoorbeeld: .....-model-0004 = PESDOO4-0812-0004.



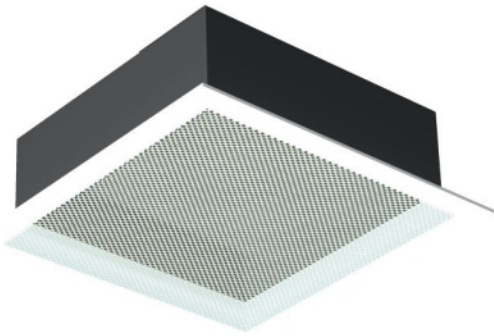

Vierkant, geperforeerd retour-/overstreamrooster (opbouw). Het rooster komt in aanzicht overeen met het toevoerrooster type PBS (echter zonder deflectieschijf). Uitgevoerd met zichtdichte oplossing.

[PRODUCTSHEET >](#)

## BESTELSLEUTEL

P E S D O O 4	1 2 2 0	0 0 0 4
TYPE	MODEL	VERSIE

### 1 Productgroep

P geperforeerde roosters

### 2 Binnenwerk, functie

E retour, vierkante halsaansluiting  
W retour, vierkante halsaansluiting, verlaagde frontplaat 13 mm

### 3 Omranding

S vierkant, aluminium opbouwframe, 32 mm, uitneembaar binnenwerk

### 4 Accessoires

O geen accessoires  
D zichtdicht filter  
Z zichtdichte oplossing

### 5 Plenumbox

O zonder plenumbox

### 6 Montage

O standaard montage

### 7 Kleurafwerking

4 wit, RAL 9010 (standaard)  
1 nader te bepalen RAL kleur- of glansgraadafwerking (meerprijs)

Artikelcode	GTIN	Model	Prijs p/s (€)	Kortingsgroep
PESZOO106100004		610	218	BA10
PESZOO108120004		812	232	BA10
PESZOO110160004		1016	262	BA10
PESZOO112200004		1220	290	BA10
PESZOO116240004		1624	330	BA10
PESZOO406100004	8719101127708	610	176	BA01
PESZOO408120004	8719101127715	812	184	BA01
PESZOO410160004	8719101127722	1016	208	BA01
PESZOO412200004	8719101127739	1220	229	BA01
PESZOO416240004	8719101127746	1624	251	BA01

## OPMERKINGEN

1. Voor nadere toelichting op de bovengenoemde kortingsgroep verwijzen wij naar de indexpagina's van deze prijslijst.
2. Netto toeslag voor nader te bepalen RAL kleur- of glansgraad (zijnde niet standaard) bedraagt €150,- per levering per afwerking.
3. Prijzen uitvoering PWS.... op aanvraag.
4. Bestelvoorbeeld: .....-model-0004 = PESZOO4-0812-0004.

Plafondroosters vierkant, retour, geperforeerd, inleg, ongeïsoleerd plenum

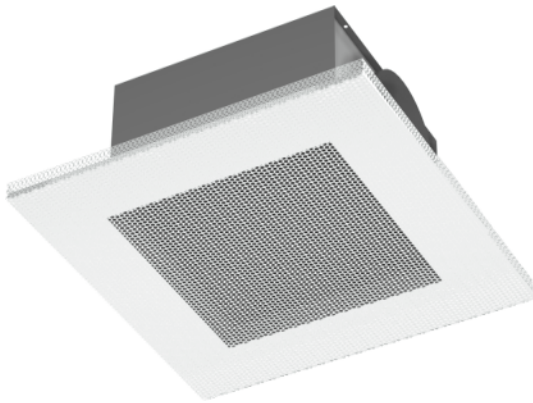

Vierkant, geperforeerd retour-/overstroomrooster (inleg). Het rooster komt in aanzicht overeen met het toevoerrooster type PBT (echter zonder deflectieschijf). Voorzien van een ongeïsoleerde plenumbox met ronde zij-aansluiting.

[PRODUCTSHEET >](#)

### BESTELSLEUTEL

**P E T O 3 O 4**    **0 8 1 2**    **0 0 0 4**

TYPE                      MODEL                      VERSIE

#### 1 PRODUCTGROEP

P geperforeerde roosters

#### 2 BINNENWERK, FUNCTIE

E retour, vierkante halsaansluiting

#### 3 OMRANDING

T vierkant inlegpaneel voor systeemplafonds

#### 4 ACCESSOIRES

O geen accessoires

#### 5 PLENUMBOX

O zonder plenumbox

1 ongeïsoleerde plenumbox

3 inwendig geïsoleerde plenumbox

5 adapter met ronde halsaansluiting

#### 6 MONTAGE

O standaard montage

#### 7 KLEURAFWERKING

4 wit, RAL 9010 (standaard)

1 nader te bepalen RAL kleur- of glansgraadafwerving (meerprijs)

Artikelcode	GTIN	Model	Prijs p/s (€)	Kortingsgroep
PETO1O106100004		610	298	BA10
PETO1O108120004		812	324	BA10
PETO1O110160004		1016	350	BA10
PETO1O112200004		1220	392	BA10
PETO1O116240004		1624	392	BA10
PETO1O406100004	8719101127753	610	<b>205</b>	BA01
PETO1O408120004	8719101127760	812	<b>232</b>	BA01
PETO1O410160004	8719101127777	1016	<b>258</b>	BA01
PETO1O412200004	8719101127784	1220	<b>300</b>	BA01
PETO1O416240004	8719101127791	1624	<b>300</b>	BA01

## OPMERKINGEN

- 1. Artikelen waarvan de prijzen zijn vetgedrukt, zijn uit voorraad leverbaar.**
- Voor nadere toelichting op de bovengenoemde kortingsgroep verwijzen wij naar de indexpagina's van deze prijslijst.
- Netto toeslag voor nader te bepalen RAL kleur- of glansgraad (zijnde niet standaard) bedraagt €150,- per levering per afwerking.
- Prijzen afwijkende inlegmaten (C1) op aanvraag.
- Prijzen verlaagde plenumboxen op aanvraag.
- Bestelvoorbeeld: .....-model-0004 = PETO1O4-0812-0004.

Plafondroosters vierkant, retour, geperforeerd, inleg, geïsoleerd plenum

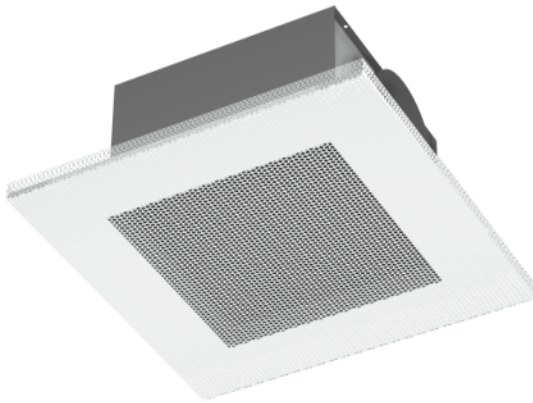

Vierkant, geperforeerd retour-/overstroomrooster (inleg). Het rooster komt in aanzicht overeen met het toevoerrooster type PBT (echter zonder deflectieschijf). Voorzien van een geïsoleerde plenumbox met ronde zij-aansluiting.

[PRODUCTSHEET >](#)

### BESTELSLEUTEL

**P E T O 3 O 4**    **0 8 1 2**    **0 0 0 4**

TYPE                      MODEL                      VERSIE

#### 1 PRODUCTGROEP

P geperforeerde roosters

#### 2 BINNENWERK, FUNCTIE

E retour, vierkante halsaansluiting

#### 3 OMRANDING

T vierkant inlegpaneel voor systeemplafonds

#### 4 ACCESSOIRES

O geen accessoires

#### 5 PLENUMBOX

O zonder plenumbox

1 ongeïsoleerde plenumbox

3 inwendig geïsoleerde plenumbox

5 adapter met ronde halsaansluiting

#### 6 MONTAGE

O standaard montage

#### 7 KLEURAFWERKING

4 wit, RAL 9010 (standaard)

1 nader te bepalen RAL kleur- of glansgraadafwerving (meerprijs)

Artikelcode	GTIN	Model	Prijs p/s (€)	Kortingsgroep
PETO3O106100004		610	309	BA10
PETO3O108120004		812	326	BA10
PETO3O110160004		1016	358	BA10
PETO3O112200004		1220	414	BA10
PETO3O116240004		1624	405	BA10
PETO3O406100004	8719101127807	610	<b>216</b>	BA01
PETO3O408120004	8719101127814	812	<b>235</b>	BA01
PETO3O410160004	8719101127821	1016	<b>266</b>	BA01
PETO3O412200004	8719101127838	1220	<b>321</b>	BA01
PETO3O416240004	8719101127845	1624	<b>312</b>	BA01

## OPMERKINGEN

- 1. Artikelen waarvan de prijzen zijn vetgedrukt, zijn uit voorraad leverbaar.**
- Voor nadere toelichting op de bovengenoemde kortingsgroep verwijzen wij naar de indexpagina's van deze prijslijst.
- Netto toeslag voor nader te bepalen RAL kleur- of glansgraad (zijnde niet standaard) bedraagt €150,- per levering per afwerking.
- Prijzen afwijkende inlegmaten (C1) op aanvraag.
- Prijzen verlaagde plenumboxen op aanvraag.
- Bestelvoorbeeld: .....-model-0004 = PETO3O4-0812-0004.

Plafondroosters vierkant, retour, geperforeerd, inleg, adapter

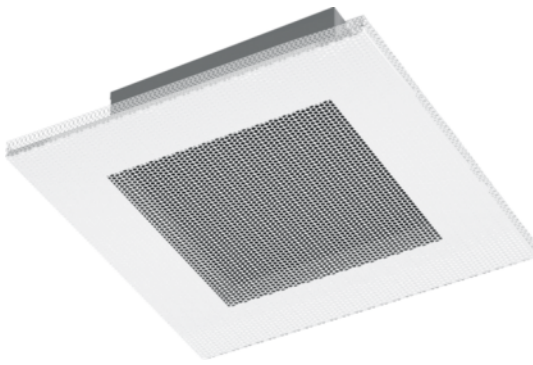

Vierkant, geperforeerd retour-/overstroomrooster (inleg). Het rooster komt in aanzicht overeen met het toevoerrooster type PBT (echter zonder deflectieschijf). Voorzien van een adapter met ronde bovenaansluiting.

[PRODUCTSHEET >](#)

### BESTELSLEUTEL

**P E T O 3 O 4**    **0 8 1 2**    **0 0 0 4**

TYPE                      MODEL                      VERSIE

#### 1 PRODUCTGROEP

P geperforeerde roosters

#### 2 BINNENWERK, FUNCTIE

E retour, vierkante halsaansluiting

#### 3 OMRANDING

T vierkant inlegpaneel voor systeemplafonds

#### 4 ACCESSOIRES

O geen accessoires

#### 5 PLENUMBOX

O zonder plenumbox

1 ongeïsoleerde plenumbox

3 inwendig geïsoleerde plenumbox

5 adapter met ronde halsaansluiting

#### 6 MONTAGE

O standaard montage

#### 7 KLEURAFWERKING

4 wit, RAL 9010 (standaard)

1 nader te bepalen RAL kleur- of glansgraadafwerking (meerprijs)

Artikelcode	GTIN	Model	Prijs p/s (€)	Kortingsgroep
PETO50106100004		610	258	BA10
PETO50108120004		812	271	BA10
PETO50110160004		1016	292	BA10
PETO50112200004		1220	325	BA10
PETO50116240004		1624	302	BA10
PETO50406100004	8719101127852	610	<b>166</b>	BA01
PETO50408120004	8719101127869	812	<b>179</b>	BA01
PETO50410160004	8719101127876	1016	<b>201</b>	BA01
PETO50412200004	8719101127883	1220	<b>234</b>	BA01
PETO50416240004	8719101127890	1624	<b>208</b>	BA01

## OPMERKINGEN

- 1. Artikelen waarvan de prijzen zijn vetgedrukt, zijn uit voorraad leverbaar.**
- Voor nadere toelichting op de bovengenoemde kortingsgroep verwijzen wij naar de indexpagina's van deze prijslijst.
- Netto toeslag voor nader te bepalen RAL kleur- of glansgraad (zijnde niet standaard) bedraagt €150,- per levering per afwerking.
- Prijzen afwijkende inlegmaten (C1) op aanvraag.
- Bestelvoorbeeld: .....-model-0004 = PETO504-0812-0004.



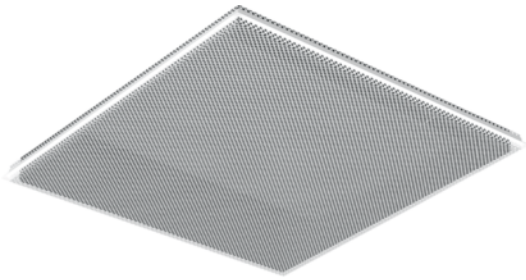

Vierkant, geperforeerd retour-/overstroomrooster geschikt voor plaatsing op T-profielen (inleg). Het rooster komt in aanzicht overeen met het vierkant toevoerrooster type PBT (zonder deflectieschijf).

[PRODUCTSHEET >](#)

### BESTELSLEUTEL

**P O T O O O 4**    **1 1 9 4**    **0 5 9 4**

TYPE                      LENGTE                      BREEDTE (IN MM)

#### 1 PRODUCTGROEP

P geperforeerde roosters

#### 2 BINNENWERK, FUNCTIE

O geen binnenwerk

#### 3 OMRANDING

O geen omranding

T inlegpaneel voor systeemplafonds

#### 4 ACCESSOIRES

O geen accessoires

D zichtdicht filter

Z zichtdicht plenum (t.b.v. overstort)

#### 5 PLENUMBOX

O niet van toepassing

#### 6 MONTAGE

O standaard montage

#### 7 KLEURAFWERKING

4 wit, RAL 9010 (standaard)

1 nader te bepalen RAL kleur- of glansgraadafwerking (meerprijs)

Artikelcode	GTIN	Prijs p/s (€)	Kortingsgroep
POTOOO402940294	8719101167247	<b>64</b>	BA01
POTOOO403940394	8719101167254	<b>64</b>	BA01
POTOOO404940494	8719101167261	<b>64</b>	BA01
POTOOO405940294	8719101167278	<b>66</b>	BA01
POTOOO405940594	8719101167285	<b>49</b>	BA01
POTOOO411940294	8719101167292	<b>89</b>	BA01
POTOOO411940594	8719101128408	<b>188</b>	BA01

## OPMERKINGEN

- 1. Artikelen waarvan de prijzen zijn vetgedrukt, zijn uit voorraad leverbaar.**
- Voor nadere toelichting op de bovengenoemde kortingsgroep verwijzen wij naar de indexpagina's van deze prijslijst.
- Netto toeslag voor nader te bepalen RAL kleur- of glansgraad (zijnde niet standaard) bedraagt €150,- per levering per afwerking.
- Bruto meerprijs voor nader te bepalen RAL kleur- of glansgraad (zijnde niet standaard): max. breedte 594 €50,-, max. breedte 1194 €97,-.
- Bestelvoorbeeld: POTOOO4-0594-0594.

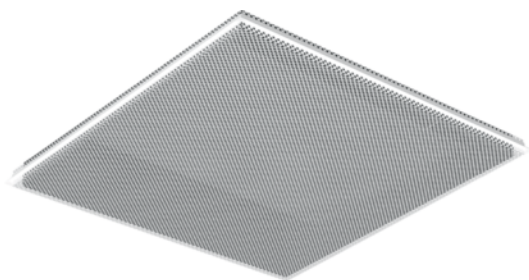

Vierkant, geperforeerd retour-/overstroomrooster geschikt voor plaatsing op T-profielen (inleg), zichtdicht filter ten behoeve van overstort toepassing. Het rooster komt in aanzicht overeen met het vierkant toevoerrooster type PBT (zonder deflectieschijf).

[PRODUCTSHEET >](#)

### BESTELSLEUTEL

**P O T O O O 4**    **1 1 9 4**    **0 5 9 4**

TYPE                      LENGTE                      BREEDTE (IN MM)

#### 1 PRODUCTGROEP

P geperforeerde roosters

#### 2 BINNENWERK, FUNCTIE

O geen binnenwerk

#### 3 OMRANDING

O geen omranding

T inlegpaneel voor systeemplafonds

#### 4 ACCESSOIRES

O geen accessoires

D zichtdicht filter

Z zichtdicht plenum (t.b.v. overstort)

#### 5 PLENUMBOX

O niet van toepassing

#### 6 MONTAGE

O standaard montage

#### 7 KLEURAFWERKING

4 wit, RAL 9010 (standaard)

1 nader te bepalen RAL kleur- of glansgraadafwerking (meerprijs)

Artikelcode	GTIN	Prijs p/s (€)	Kortingsgroep
POTDOO402940294	8719101265882	101	BA01
POTDOO403940394	8719101265899	101	BA01
POTDOO404940494	8719101265905	101	BA01
POTDOO405940294	8719101265875	104	BA01
POTDOO405940594	8719101128392	<b>88</b>	BA01
POTDOO411940294	8719101167308	<b>113</b>	BA01
POTDOO411940594	8719101167315	<b>278</b>	BA01

## OPMERKINGEN

- 1. Artikelen waarvan de prijzen zijn vetgedrukt, zijn uit voorraad leverbaar.**
- Voor nadere toelichting op de bovengenoemde kortingsgroep verwijzen wij naar de indexpagina's van deze prijslijst.
- Netto toeslag voor nader te bepalen RAL kleur- of glansgraad (zijnde niet standaard) bedraagt €150,- per levering per afwerking.
- Bruto meerprijs voor nader te bepalen RAL kleur- of glansgraad (zijnde niet standaard): max. breedte 594 €50,-, max. breedte 1194 €97,-.
- Bestelvoorbeeld: POTDOO4-0594-0594.

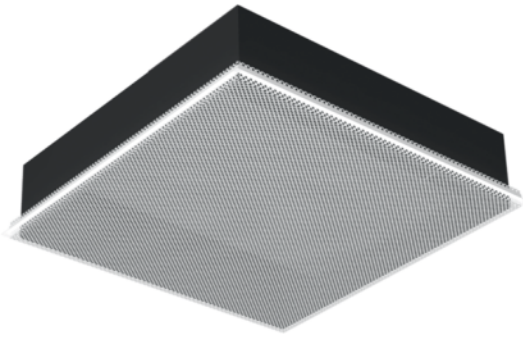

Vierkant, geperforeerd retour-/overstroomrooster geschikt voor plaatsing op T-profielen (inleg), zichtdicht plenum ten behoeve van overstort toepassing. Het rooster komt in aanzicht overeen met het vierkant toevoerrooster type PBT (zonder deflectieschijf).

**PRODUCTSHEET >**

### BESTELSLEUTEL

**P O T O O O 4**    **1 1 9 4**    **0 5 9 4**

TYPE                      LENGTE                      BREEDTE (IN MM)

#### 1 PRODUCTGROEP

P geperforeerde roosters

#### 2 BINNENWERK, FUNCTIE

O geen binnenwerk

#### 3 OMRANDING

O geen omranding

T inlegpaneel voor systeemplafonds

#### 4 ACCESSOIRES

O geen accessoires

D zichtdicht filter

Z zichtdicht plenum (t.b.v. overstort)

#### 5 PLENUMBOX

O niet van toepassing

#### 6 MONTAGE

O standaard montage

#### 7 KLEURAFWERKING

4 wit, RAL 9010 (standaard)

1 nader te bepalen RAL kleur- of glansgraadafwerking (meerprijs)

Artikelcode	GTIN	Prijs p/s (€)	Kortingsgroep
POTZOO405940294	8719101273801	148	BA01
POTZOO405940594	8719101128415	<b>178</b>	BA01

## OPMERKINGEN

- Artikelen waarvan de prijzen zijn vetgedrukt, zijn uit voorraad leverbaar.**
- Voor nadere toelichting op de bovengenoemde kortingsgroep verwijzen wij naar de indexpagina's van deze prijslijst.
- Netto toeslag voor nader te bepalen RAL kleur- of glansgraad (zijnde niet standaard) bedraagt €150,- per levering per afwerking.
- Bruto meerprijs voor nader te bepalen RAL kleur- of glansgraad (zijnde niet standaard): max. breedte 594 €50,-, max. breedte 1194 €97,-.
- Bestelvoorbeeld: POTZOO4-0594-0594.

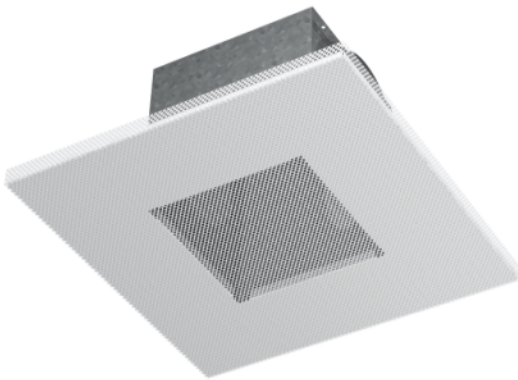

Vierkant, geperforeerd retour-/overstroomrooster (inleg). Het rooster komt in aanzicht overeen met het toevoerrooster type PFT (echter zonder deflectieschijf).

[PRODUCTSHEET >](#)

## BESTELSLEUTEL

<b>P</b>	<b>G</b>	<b>T</b>	<b>O</b>	<b>1</b>	<b>O</b>	<b>4</b>	<b>0</b>	<b>8</b>	<b>1</b>	<b>2</b>	<b>0</b>	<b>0</b>	<b>0</b>	<b>4</b>
TYPE						MODEL				VERSIE				

### 1 PRODUCTGROEP

P geperforeerde roosters

### 2 BINNENWERK, FUNCTIE

G retour, vierkante halsaansluiting

### 3 OMRANDING

T vierkant inlegpaneel voor systeemplafonds

### 4 ACCESSOIRES

O geen accessoires

### 5 PLENUMBOX

1 ongeïsoleerde plenumbox

### 6 MONTAGE

O standaard montage

### 7 KLEURAFWERKING

4 wit, RAL 9010 (standaard)

1 nader te bepalen RAL kleur- of glansgraadafwerking (meerprijs)

Artikelcode	GTIN	Model	Prijs p/s (€)	Kortingsgroep
PGTO1O106100004		610	211	BA10
PGTO1O108120004		812	221	BA10
PGTO1O110160004		1016	239	BA10
PGTO1O112200004		1220	251	BA10
PGTO1O116240004		1624	267	BA10
PGTO1O406100004	8719101144170	610	<b>125</b>	BA01
PGTO1O408120004	8719101144187	812	<b>133</b>	BA01
PGTO1O410160004	8719101144194	1016	<b>152</b>	BA01
PGTO1O412200004	8719101144200	1220	<b>165</b>	BA01
PGTO1O416240004	8719101144217	1624	<b>180</b>	BA01

## OPMERKINGEN

- 1. Artikelen waarvan de prijzen zijn vetgedrukt, zijn uit voorraad leverbaar.**
- Voor nadere toelichting op de bovengenoemde kortingsgroep verwijzen wij naar de indexpagina's van deze prijslijst.
- Netto toeslag voor nader te bepalen RAL kleur- of glansgraad (zijnde niet standaard) bedraagt €150,- per levering per afwerking.
- Prijzen verlaagde plenumboxen op aanvraag.
- Bestelvoorbeeld: .....-model-0004 = PGTO1O4-0812-0004.



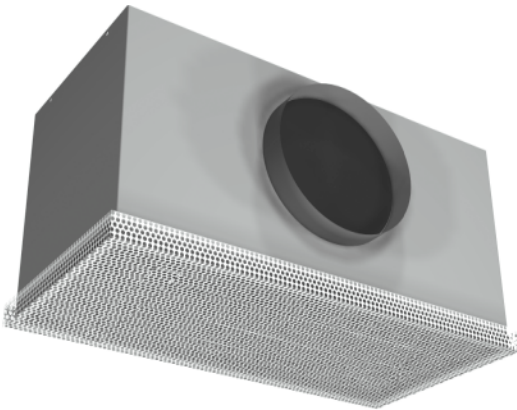

Rechthoekig, geperforeerd retour-/overstroomrooster geschikt voor plaatsing op T-profielen (inleg). Optioneel leverbaar met verlaagde plenumbox. Het rooster komt in aanzicht overeen met het toevoerrooster type PDT (echter zonder deflectieschijf).

[PRODUCTSHEET >](#)

### BESTELSLEUTEL

**P K T O 1 O 4**    **2 4 1 2**    **0 0 0 4**

TYPE                      MODEL                      VERSIE

#### 1 PRODUCTGROEP

P geperforeerde roosters

#### 2 BINNENWERK, FUNCTIE

O geen binnenwerk  
K retour, rechthoekig

#### 3 OMRANDING

O geen omranding  
T inlegpaneel voor systeemplafonds

#### 4 ACCESSOIRES

O geen accessoires

#### 5 PLENUMBOX

O niet van toepassing  
1 ongeïsoleerde plenumbox

#### 6 MONTAGE

O standaard montage

#### 7 KLEURAFWERKING

4 wit, RAL 9010 (standaard)  
1 nader te bepalen RAL kleur- of glansgraadafwerking (meerprijs)

Artikelcode	GTIN	Model	Prijs p/s (€)	Kortingsgroep
PKTO1O124120004		2412	253	BA10
PKTO1O148120004		4812	360	BA10
PKTO1O424120004	8719101128378	2412	217	BA01
PKTO1O448120004	8719101128385	4812	300	BA01

**OPMERKINGEN**

1. Voor nadere toelichting op de bovengenoemde kortingsgroep verwijzen wij naar de indexpagina's van deze prijslijst.
2. Netto toeslag voor nader te bepalen RAL kleur- of glansgraad (zijnde niet standaard) bedraagt €150,- per levering per afwerking.
3. Prijzen verlaagde plenumboxen op aanvraag.
4. Bestelvoorbeeld: .....-model-0004 = PKTO1O4-2412-0004.



Trogvormig, hooginducerend toevoerrooster met uitneembaar binnenwerk. Voor het toevoeren van grote luchthoeveelheden gekoelde of verwarmde lucht met een groot temperatuurverschil ten opzichte van de gemiddelde ruimtetemperatuur. Bijzonder geschikt voor toepassingen waarbij een groot aantal luchtwisselingen gewenst is, zoals in keukens, laboratoria, server- of bedieningsruimten. Niet bedoeld voor comfort-toepassingen. Type P1H is 1-zijdig uitblazend.

[PRODUCTSHEET >](#)

## BESTELSLEUTEL

P	Y	H	O	O	O	4	1	1	4	7	0	2	3	0
TYPE						LENGTE					BREEDTE (IN MM)			

### 1 PRODUCTGROEP

P geperforeerde roosters

### 2 BINNENWERK, FUNCTIE

Y toevoer, trogvormig, geperforeerd, rechthoekige halsaanluiting

### 3 OMRANDING

H opbouwframe 25 mm

### 4 ACCESSOIRES

O geen accessoires  
D deflectrol 15°  
J volumeregelaar en deflectrol 15°  
V volumeregelaar

### 5 PLENUMBOX

O geen plenumbox  
1 ongeïsoleerde plenumbox met ronde zij-aansluiting  
3 geïsoleerde plenumbox met ronde zij-aansluiting

### 6 MONTAGE

O standaard montage

### 7 KLEURAFWERKING

4 wit, RAL 9010 (standaard)  
1 nader te bepalen RAL kleur- of glansgraadafwerving (meerprijs)

Artikelcode	GTIN	Model	Prijs p/s (€)	Kortingsgroep
PYHOOO105470230		547	445	BA10
PYHOOO107470230		747	540	BA10
PYHOOO108970230		897	640	BA10
PYHOOO111470230		1147	700	BA10
PYHOOO114970230		1497	828	BA10
PYHOOO117970230		1797	1.057	BA10
PYHOOO405470230	8719101129016	547	374	BA01
PYHOOO407470230	8719101129023	747	452	BA01
PYHOOO408970230	8719101129030	897	534	BA01
PYHOOO411470230	8719101129047	1147	581	BA01
PYHOOO414970230	8719101129054	1497	672	BA01
PYHOOO417970230	8719101129061	1797	875	BA01

## OPMERKINGEN

1. Voor nadere toelichting op de bovengenoemde kortingsgroep verwijzen wij naar de indexpagina's van deze prijslijst.
2. Netto toeslag voor nader te bepalen RAL kleur- of glansgraad (zijnde niet standaard) bedraagt €150,- per levering per afwerking.
3. Bestelvoorbeeld: .....-lengte-0230 = PYHOOO4-1147-0230.

Plafondroosters, toevoer, geperforeerd, trogvormig, deflectrol



Trogvormig, hooginducerend toevoerrooster met uitneembaar binnenwerk. Voor het toevoeren van grote luchthoeveelheden gekoelde of verwarmde lucht met een groot temperatuurverschil ten opzichte van de gemiddelde ruimtetemperatuur. Bijzonder geschikt voor toepassingen waarbij een groot aantal luchtwisselingen gewenst is, zoals in keukens, laboratoria, server- of bedieningsruimten. Niet bedoeld voor comfort-toepassingen. Voorzien van deflectrol (15°). Type P1H is 1-zijdig uitblazend.

[PRODUCTSHEET >](#)

## BESTELSLEUTEL

P	Y	H	O	O	4	1	1	4	7	0	2	3	0
TYPE						LENGTE				BREEDTE (IN MM)			

### 1 PRODUCTGROEP

P geperforeerde roosters

### 2 BINNENWERK, FUNCTIE

Y toevoer, trogvormig, geperforeerd, rechthoekige halsaansluiting

### 3 OMRANDING

H opbouwframe 25 mm

### 4 ACCESSOIRES

O geen accessoires  
D deflectrol 15°  
J volumeregelaar en deflectrol 15°  
V volumeregelaar

### 5 PLENUMBOX

O geen plenumbox  
1 ongeïsoleerde plenumbox met ronde zij-aansluiting  
3 geïsoleerde plenumbox met ronde zij-aansluiting

### 6 MONTAGE

O standaard montage

### 7 KLEURAFWERKING

4 wit, RAL 9010 (standaard)  
1 nader te bepalen RAL kleur- of glansgraadafwerving (meerprijs)

Artikelcode	GTIN	Model	Prijs p/s (€)	Kortingsgroep
PYHDOO105470230		547	522	BA10
PYHDOO107470230		747	628	BA10
PYHDOO108970230		897	739	BA10
PYHDOO111470230		1147	823	BA10
PYHDOO114970230		1497	1.014	BA10
PYHDOO117970230		1797	1.260	BA10
PYHDOO405470230	8719101128774	547	448	BA01
PYHDOO407470230	8719101128781	747	538	BA01
PYHDOO408970230	8719101128798	897	630	BA01
PYHDOO411470230	8719101128804	1147	701	BA01
PYHDOO414970230	8719101128811	1497	855	BA01
PYHDOO417970230	8719101128828	1797	1.074	BA01

## OPMERKINGEN

1. Voor nadere toelichting op de bovengenoemde kortingsgroep verwijzen wij naar de indexpagina's van deze prijslijst.
2. Netto toeslag voor nader te bepalen RAL kleur- of glansgraad (zijnde niet standaard) bedraagt €150,- per levering per afwerking.
3. De deflectrol wordt i.v.m. montage (derden) los geleverd.
4. Bestelvoorbeeld: .....-lengte-0230 = PYHDOO4-1147-0230.

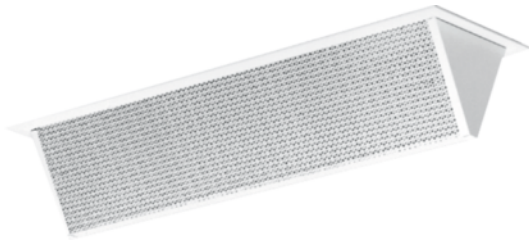

Trogvormig, hooginducerend toevoerrooster met uitneembaar binnenwerk. Voor het toevoeren van grote luchthoeveelheden gekoelde of verwarmde lucht met een groot temperatuurverschil ten opzichte van de gemiddelde ruimtetemperatuur. Bijzonder geschikt voor toepassingen waarbij een groot aantal luchtwisselingen gewenst is, zoals in keukens, laboratoria, server- of bedieningsruimten. Niet bedoeld voor comfort-toepassingen. Voorzien van volumeregelaar en deflectrol (15°). Type P1H is 1-zijdig uitblazend.

[PRODUCTSHEET >](#)

## BESTELSLEUTEL

<b>P</b>	<b>Y</b>	<b>H</b>	<b>O</b>	<b>O</b>	<b>O</b>	<b>4</b>	<b>1</b>	<b>1</b>	<b>4</b>	<b>7</b>	<b>0</b>	<b>2</b>	<b>3</b>	<b>0</b>
TYPE							LENGTE			BREEDTE (IN MM)				

### 1 PRODUCTGROEP

P geperforeerde roosters

### 2 BINNENWERK, FUNCTIE

Y toevoer, trogvormig, geperforeerd, rechthoekige halsaanluiting

### 3 OMRANDING

H opbouwframe 25 mm

### 4 ACCESSOIRES

O geen accessoires  
D deflectrol 15°  
J volumeregelaar en deflectrol 15°  
V volumeregelaar

### 5 PLENUMBOX

O geen plenumbox  
1 ongeïsoleerde plenumbox met ronde zij-aansluiting  
3 geïsoleerde plenumbox met ronde zij-aansluiting

### 6 MONTAGE

O standaard montage

### 7 KLEURAFWERKING

4 wit, RAL 9010 (standaard)  
1 nader te bepalen RAL kleur- of glansgraadafwerving (meerprijs)

Artikelcode	GTIN	Model	Prijs p/s (€)	Kortingsgroep
PYHJOO105470230		547	628	BA10
PYHJOO107470230		747	735	BA10
PYHJOO108970230		897	857	BA10
PYHJOO11470230		1147	984	BA10
PYHJOO14970230		1497	1.200	BA10
PYHJOO17970230		1797	1.459	BA10
PYHJOO405470230	8719101128835	547	552	BA01
PYHJOO407470230	8719101128842	747	643	BA01
PYHJOO408970230	8719101128859	897	746	BA01
PYHJOO411470230	8719101128866	1147	859	BA01
PYHJOO414970230	8719101128873	1497	1.039	BA01
PYHJOO417970230	8719101128880	1797	1.270	BA01

## OPMERKINGEN

1. Voor nadere toelichting op de bovengenoemde kortingsgroep verwijzen wij naar de indexpagina's van deze prijslijst.
2. Netto toeslag voor nader te bepalen RAL kleur- of glansgraad (zijnde niet standaard) bedraagt €150,- per levering per afwerking.
3. De deflectrol wordt i.v.m. montage (derden) los geleverd.
4. Bestelvoorbeeld: .....-lengte-0230 = PYHJOO4-1147-0230.





Trogvormig, hooginducerend toevoerrooster met uitneembaar binnenwerk. Voor het toevoeren van grote luchthoeveelheden gekoelde of verwarmde lucht met een groot temperatuurverschil ten opzichte van de gemiddelde ruimtetemperatuur. Bijzonder geschikt voor toepassingen waarbij een groot aantal luchtwisselingen gewenst is, zoals in keukens, laboratoria, server- of bedieningsruimten. Niet bedoeld voor comfort-toepassingen. Voorzien van volumeregelaar. Type P1H is 1-zijdig uitblazend.

[PRODUCTSHEET >](#)

## BESTELSLEUTEL

<b>P</b>	<b>Y</b>	<b>H</b>	<b>O</b>	<b>O</b>	<b>4</b>	<b>1</b>	<b>1</b>	<b>4</b>	<b>7</b>	<b>0</b>	<b>2</b>	<b>3</b>	<b>0</b>
TYPE						LENGTE				BREEDTE (IN MM)			

### 1 PRODUCTGROEP

P geperforeerde roosters

### 2 BINNENWERK, FUNCTIE

Y toevoer, trogvormig, geperforeerd, rechthoekige halsaanluiting

### 3 OMRANDING

H opbouwframe 25 mm

### 4 ACCESSOIRES

O geen accessoires  
D deflectrol 15°  
J volumeregelaar en deflectrol 15°  
V volumeregelaar

### 5 PLENUMBOX

O geen plenumbox  
1 ongeïsoleerde plenumbox met ronde zij-aansluiting  
3 geïsoleerde plenumbox met ronde zij-aansluiting

### 6 MONTAGE

O standaard montage

### 7 KLEURAFWERKING

4 wit, RAL 9010 (standaard)  
1 nader te bepalen RAL kleur- of glansgraadafwerving (meerprijs)

Artikelcode	GTIN	Model	Prijs p/s (€)	Kortingsgroep
PYHVOO105470230		547	553	BA10
PYHVOO107470230		747	529	BA10
PYHVOO108970230		897	761	BA10
PYHVOO111470230		1147	862	BA10
PYHVOO114970230		1497	1.014	BA10
PYHVOO117970230		1797	1.244	BA10
PYHVOO405470230	8719101129191	547	478	BA01
PYHVOO407470230	8719101129207	747	557	BA01
PYHVOO408970230	8719101129214	897	652	BA01
PYHVOO411470230	8719101129221	1147	741	BA01
PYHVOO414970230	8719101129238	1497	855	BA01
PYHVOO417970230	8719101129245	1797	1.058	BA01

## OPMERKINGEN

1. Voor nadere toelichting op de bovengenoemde kortingsgroep verwijzen wij naar de indexpagina's van deze prijslijst.
2. Netto toeslag voor nader te bepalen RAL kleur- of glansgraad (zijnde niet standaard) bedraagt €150,- per levering per afwerking.
3. Bestelvoorbeeld: .....-lengte-0230 = PYHVOO4-1147-0230.

Plenums t.b.v. PYH plafondroosters, toevoer, geperforeerd, trogvormig, ongeïsoleerd



Ongeïsoleerd plenum met ronde zij-aansluiting(en) ten behoeve van het geperforeerde, trogvormige toevoerrooster type PYH.

[PRODUCTSHEET >](#)

## BESTELSLEUTEL

<b>P Y H O O O 4</b>	<b>1 1 4 7</b>	<b>0 2 3 0</b>
TYPE	LENGTE	BREEDTE (IN MM)

### 1 PRODUCTGROEP

P geperforeerde roosters

### 2 BINNENWERK, FUNCTIE

Y toevoer, trogvormig, geperforeerd, rechthoekige halsaansluiting

### 3 OMRANDING

H opbouwframe 25 mm

### 4 ACCESSOIRES

O geen accessoires  
D deflectrol 15°  
J volumeregelaar en deflectrol 15°  
V volumeregelaar

### 5 PLENUMBOX

O geen plenumbox  
1 ongeïsoleerde plenumbox met ronde zij-aansluiting  
3 geïsoleerde plenumbox met ronde zij-aansluiting

### 6 MONTAGE

O standaard montage

### 7 KLEURAFWERKING

4 wit, RAL 9010 (standaard)  
1 nader te bepalen RAL kleur- of glansgraadafwerving (meerprijs)

Artikelcode	GTIN	Model	Prijs p/s (€)	Kortingsgroep
PYOO1000547D250	8719101246485	547	183	BA01
PYOO1000747D250	8719101246492	747	201	BA01
PYOO1000897D315	8719101246508	897	211	BA01
PYOO1001147D2X250	8719101246515	1147	234	BA01
PYOO1001497D2X250	8719101246522	1497	285	BA01
PYOO1001747D2X315	8719101246539	1747	335	BA01

## OPMERKINGEN

1. Voor nadere toelichting op de bovengenoemde kortingsgroep verwijzen wij naar de indexpagina's van deze prijslijst.
2. Prijzen verlaagde plenumboxen op aanvraag.
3. Bestelvoorbeeld: .....-lengte-diameter aansluiting = PYOO100-1147-D2X250.

€ | PY003

**PLAFONDROOSTERS**

Plenums t.b.v. PYH plafondroosters, toevoer, geperforeerd, trogvormig, geïsoleerd



Geïsoleerd plenum met ronde zij-aansluiting(en) ten behoeve van het geperforeerde, trogvormige toevoerrooster type PYH.

[PRODUCTSHEET >](#)
**BESTELSLEUTEL**

P Y H O O O 4	1 1 4 7	0 2 3 0
TYPE	LENGTE	BREEDTE (IN MM)

**1 PRODUCTGROEP**

P geperforeerde roosters

**2 BINNENWERK, FUNCTIE**

Y toevoer, trogvormig, geperforeerd, rechthoekige halsaansluiting

**3 OMRANDING**

H opbouwframe 25 mm

**4 ACCESSOIRES**

O geen accessoires

D deflectrol 15°

J volumeregelaar en deflectrol 15°

V volumeregelaar

**5 PLENUMBOX**

O geen plenumbox

1 ongeïsoleerde plenumbox met ronde zij-aansluiting

3 geïsoleerde plenumbox met ronde zij-aansluiting

**6 MONTAGE**

O standaard montage

**7 KLEURAFWERKING**

4 wit, RAL 9010 (standaard)

1 nader te bepalen RAL kleur- of glansgraadafwerving (meerprijs)

Artikelcode	GTIN	Model	Prijs p/s (€)	Kortingsgroep
PY003000547D250	8719101246447	547	222	BA01
PY003000747D250	8719101246546	747	245	BA01
PY003000897D315	8719101246553	897	265	BA01
PY003001147D2X250	8719101246560	1147	297	BA01
PY003001497D2X250	8719101246577	1497	366	BA01
PY003001747D2X315	8719101246584	1747	432	BA01

## OPMERKINGEN

1. Voor nadere toelichting op de bovengenoemde kortingsgroep verwijzen wij naar de indexpagina's van deze prijslijst.
2. Prijzen verlaagde plenumboxen op aanvraag.
3. Bestelvoorbeeld: .....-lengte-diameter aansluiting = PY00300-1147-D2X250.



Laminair Down-Flow rooster met verticaal uitblaaspatroon, waardoor sprake is van minimale inductie. Speciaal ontworpen voor toepassingen waarbij gecontroleerd schone (gefilterde) lucht dient te worden toegevoerd, zoals in operatiekamers, laboratoria en clean rooms. Dankzij de verdringende werking creëert het rooster een beschermend gordijn van lucht rond de specifieke werkplek. Ook toepasbaar in ruimtes waar een hoog circulatievoud benodigd is, zoals keukens. Geschikt voor plaatsing op T-profielen, danwel eromheen. Voorzien van ongeïsoleerde plenumbox met ronde zij-aansluiting. Type PHW is voorzien van demontabel frontpaneel.

## PRODUCTSHEET >

### BESTELSLEUTEL

P H T 1 5 O 4	1 2 0 0	0 6 0 0
TYPE	LENGTE	BREEDTE (IN MM)

#### 1 PRODUCTGROEP

P geperforeerde roosters

#### 2 BINNENWERK, FUNCTIE

O geen binnenwerk  
H Down-Flow rooster voorzien van verdeelplaat en adapter  
T dummy-paneel Down-Flow rooster

#### 3 PANEELUITVOERING

O geen omranding  
T niet-demontabel inlegpaneel  
W demontabel frontpaneel

#### 4 ACCESSOIRES

O geen accessoires  
1 standaard voorzien van luchtverdeelplaat  
8 lekttest-aansluiting voor absoluut-filterframe (meerprijs)

#### 5 PLENUMBOX

O geen plenumbox  
1 ongeïsoleerde plenumbox met ronde zij-aansluiting  
5 adapter met ronde bovenaansluiting  
7 ongeïsoleerde plenumbox met ronde zij-aansluiting en absoluut-filterframe  
8 ongeïsoleerde plenumbox met rechthoekige zij-aansluiting en absoluut-filterframe

#### 6 BEVESTIGINGSMETHODE

O standaard uitvoering

#### 7 KLEURAFWERKING

4 wit, RAL 9010 (standaard)  
1 nader te bepalen RAL kleur- of glansgraadafwerking (meerprijs)

Artikelcode	GTIN	Model	Prijs p/s (€)	Kortingsgroep
PHT11O406000600	8719101128200	600x600	537	BA01
PHT11O412060A	8719101265486	1200x600	819	BA01
PHT11O49060A	8719101273795	900x600	719	BA01
PHW11O406000600	8719101128262	600x600	545	BA01
PHW11O412060A	8719101241985	1200x600	744	BA01
PHW11O49060A	8719101241978	900x600	650	BA01

## OPMERKINGEN

1. Voor nadere toelichting op de bovengenoemde kortingsgroep verwijzen wij naar de indexpagina's van deze prijslijst.
2. Netto toeslag voor nader te bepalen RAL kleur- of glansgraad (zijnde niet standaard) bedraagt €150,- per levering per afwerking.
3. De positie van de zij-aansluiting dient bij bestelling rechthoekig model te worden opgegeven (zie documentatie).
4. Prijzen verlaagde plenumboxen op aanvraag.
5. Bruto meerprijs voor nader te bepalen RAL kleur- of glansgraad (zijnde niet standaard): 600x600 €60,- 900x600 €78,- 1200x600 €101,-.
6. Bestelvoorbeeld: .....-lengte/breedte-aansluitzijde = PHT11O4-12060-A





Laminair Down-Flow rooster met verticaal uitblaaspatroon, waardoor sprake is van minimale inductie. Speciaal ontworpen voor toepassingen waarbij gecontroleerd schone (gefilterde) lucht dient te worden toegevoerd, zoals in operatiekamers, laboratoria en clean rooms. Dankzij de verdringende werking creëert het rooster een beschermend gordijn van lucht rond de specifieke werkplek. Ook toepasbaar in ruimtes waar een hoog circulatievoud benodigd is, zoals keukens. Geschikt voor plaatsing op T-profielen, danwel eromheen. Voorzien van adapter met ronde bovenaansluiting. Type PHW is voorzien van demontabel frontpaneel.

## PRODUCTSHEET >

### BESTELSLEUTEL

P	H	T	1	5	O	4	1	2	0	0	0	6	0	0
TYPE						LENGTE				BREEDTE (IN MM)				

#### 1 PRODUCTGROEP

P geperforeerde roosters

#### 2 BINNENWERK, FUNCTIE

O geen binnenwerk  
H Down-Flow rooster voorzien van verdeelplaat en adapter  
T dummy-paneel Down-Flow rooster

#### 3 PANEELUITVOERING

O geen omranding  
T niet-demontabel inlegpaneel  
W demontabel frontpaneel

#### 4 ACCESSOIRES

O geen accessoires  
1 standaard voorzien van luchtverdeelplaat  
8 lekttest-aansluiting voor absoluut-filterframe (meerprijs)

#### 5 PLENUMBOX

O geen plenumbox  
1 ongeïsoleerde plenumbox met ronde zij-aansluiting  
5 adapter met ronde bovenaansluiting  
7 ongeïsoleerde plenumbox met ronde zij-aansluiting en absoluut-filterframe  
8 ongeïsoleerde plenumbox met rechthoekige zij-aansluiting en absoluut-filterframe

#### 6 BEVESTIGINGSMETHODE

O standaard uitvoering

#### 7 KLEURAFWERKING

4 wit, RAL 9010 (standaard)  
1 nader te bepalen RAL kleur- of glansgraadafwerking (meerprijs)

Artikelcode	GTIN	Model	Prijs p/s (€)	Kortingsgroep
PHT15O406000600	8719101128231	600x600	457	BA01
PHT15O409000600	8719101128248	900x600	541	BA01
PHT15O412000600	8719101128255	1200x600	621	BA01
PHW15O406000600	8719101128293	600x600	471	BA01
PHW15O409000600	8719101128309	900x600	564	BA01
PHW15O412000600	8719101128316	1200x600	662	BA01

## OPMERKINGEN

1. Voor nadere toelichting op de bovengenoemde kortingsgroep verwijzen wij naar de indexpagina's van deze prijslijst.
2. Netto toeslag voor nader te bepalen RAL kleur- of glansgraad (zijnde niet standaard) bedraagt €150,- per levering per afwerking.
3. Bruto meerprijs voor nader te bepalen RAL kleur- of glansgraad (zijnde niet standaard): 600x600 €60,- 900x600 €78,- 1200x600 €101,-.
4. Bestelvoorbeeld: .....-lengte-breedte = PHT15O4-1200-0600.



Laminair Down-Flow rooster met verticaal uitblaasptraan, waardoor sprake is van minimale inductie. Speciaal ontworpen voor toepassingen waarbij gecontroleerd schone (gefilterde) lucht dient te worden toegevoerd, zoals in operatiekamers, laboratoria en clean rooms. Dankzij de verdringende werking creëert het rooster een beschermend gordijn van lucht rond de specifieke werkplek. Ook toepasbaar in ruimtes waar een hoog circulatievoud benodigd is, zoals keukens. Geschikt voor plaatsing op T-profielen, danwel eromheen. Voorzien van demontabel frontpaneel, ongeïsoleerde plenumbox ronde/rechthoekige zij-aansluiting en absoluut-filterframe. Type PHW8 is voorzien van lektest-aansluiting.

## PRODUCTSHEET >

### BESTELSLEUTEL

<b>P</b>	<b>H</b>	<b>T</b>	<b>1</b>	<b>5</b>	<b>O</b>	<b>4</b>	<b>1</b>	<b>2</b>	<b>0</b>	<b>0</b>	<b>0</b>	<b>6</b>	<b>0</b>	<b>0</b>
TYPE						LENGTE				BREEDTE (IN MM)				

#### 1 PRODUCTGROEP

P geperforeerde roosters

#### 2 BINNENWERK, FUNCTIE

O geen binnenwerk  
H Down-Flow rooster voorzien van verdeelplaat en adapter  
T dummy-paneel Down-Flow rooster

#### 3 PANEELUITVOERING

O geen omranding  
T niet-demontabel inlegpaneel  
W demontabel frontpaneel

#### 4 ACCESSOIRES

O geen accessoires  
1 standaard voorzien van luchtverdeelplaat  
8 lektest-aansluiting voor absoluut-filterframe (meerprijs)

#### 5 PLENUMBOX

O geen plenumbox  
1 ongeïsoleerde plenumbox met ronde zij-aansluiting  
5 adapter met ronde bovenaansluiting  
7 ongeïsoleerde plenumbox met ronde zij-aansluiting en absoluut-filterframe  
8 ongeïsoleerde plenumbox met rechthoekige zij-aansluiting en absoluut-filterframe

#### 6 BEVESTIGINGSMETHODE

O standaard uitvoering

#### 7 KLEURAFWERKING

4 wit, RAL 9010 (standaard)  
1 nader te bepalen RAL kleur- of glansgraadafwerking (meerprijs)

## € | PHW17/PHW18/PHW87/PHW88

## PLAFONDROOSTERS

Down-flow roosters, toevoer, geperforeerd, ongeïsoleerd plenum, filterframe

Artikelcode	GTIN	Model	Prijs p/s (€)	Kortingsgroep
PHW17O412060AF150	8719101242043	1200x600	1.246	BA01
PHW17O412060AF66	8719101242012	1200x600	1.219	BA01
PHW17O46060F150	8719101242029	600x600	1.060	BA01
PHW17O46060F66	8719101241992	600x600	1.029	BA01
PHW17O49060AF150	8719101242036	900x600	1.154	BA01
PHW17O49060AF66	8719101242005	900x600	1.124	BA01
PHW87O412060AF150	8719101242104	1200x600	1.291	BA01
PHW87O412060AF66	8719101242074	1200x600	1.287	BA01
PHW87O46060F150	8719101242081	600x600	1.102	BA01
PHW87O46060F66	8719101242050	600x600	1.035	BA01
PHW87O49060AF150	8719101242098	900x600	1.194	BA01
PHW87O49060AF66	8719101242067	900x600	1.189	BA01

## OPMERKINGEN

1. Voor nadere toelichting op de bovengenoemde kortingsgroep verwijzen wij naar de indexpagina's van deze prijslijst.
2. Netto toeslag voor nader te bepalen RAL kleur- of glansgraad (zijnde niet standaard) bedraagt €150,- per levering per afwerking.
3. De positie van de zij-aansluiting dient bij bestelling rechthoekig model te worden opgegeven (zie documentatie).
4. Levering zonder filter.
5. Prijzen verlaagde plenumboxen op aanvraag.
6. Bruto meerprijs voor nader te bepalen RAL kleur- of glansgraad (zijnde niet standaard): 600x600 €60,- 900x600 €78,- 1200x600 €101,-.
7. Bestelvoorbeeld: .....-lengte/breedte-aansluitzijde-dikte filter = PHT17O4-12060-A-F150.



Laminair Down-Flow rooster (dummy). Geschikt voor plaatsing op T-profielen, danwel eromheen. Type PTW is voorzien van een demontabel frontpaneel.

[PRODUCTSHEET >](#)

## BESTELSLEUTEL

<b>P</b>	<b>H</b>	<b>T</b>	<b>1</b>	<b>5</b>	<b>O</b>	<b>4</b>	<b>1</b>	<b>2</b>	<b>0</b>	<b>0</b>	<b>0</b>	<b>6</b>	<b>0</b>	<b>0</b>
TYPE						LENGTE				BREEDTE (IN MM)				

### 1 PRODUCTGROEP

P geperforeerde roosters

### 2 BINNENWERK, FUNCTIE

O geen binnenwerk

H Down-Flow rooster voorzien van verdeelplaat en adapter

T dummy-paneel Down-Flow rooster

### 3 PANEELUITVOERING

O geen omranding

T niet-demontabel inlegpaneel

W demontabel frontpaneel

### 4 ACCESSOIRES

O geen accessoires

1 standaard voorzien van luchtverdeelplaat

8 lektest-aansluiting voor absoluut-filterframe (meerprijs)

### 5 PLENUMBOX

O geen plenumbox

1 ongeïsoleerde plenumbox met ronde zij-aansluiting

5 adapter met ronde bovenaansluiting

7 ongeïsoleerde plenumbox met ronde zij-aansluiting en absoluut-filterframe

8 ongeïsoleerde plenumbox met rechthoekige zij-aansluiting en absoluut-filterframe

### 6 BEVESTIGINGSMETHODE

O standaard uitvoering

### 7 KLEURAFWERKING

4 wit, RAL 9010 (standaard)

1 nader te bepalen RAL kleur- of glansgraadafwerking (meerprijs)

Artikelcode	GTIN	Model	Prijs p/s (€)	Kortingsgroep
PTTOOO406000600	8719101128460	600x600	220	BA01
PTTOOO409000600	8719101128477	900x600	239	BA01
PTTOOO412000600	8719101128484	1200x600	271	BA01
PTWOOO406000600	8719101128491	600x600	268	BA01
PTWOOO409000600	8719101128507	900x600	290	BA01
PTWOOO412000600	8719101128514	1200x600	331	BA01

## OPMERKINGEN

1. Voor nadere toelichting op de bovengenoemde kortingsgroep verwijzen wij naar de indexpagina's van deze prijslijst.
2. Netto toeslag voor nader te bepalen RAL kleur- of glansgraad (zijnde niet standaard) bedraagt €150,- per levering per afwerking.
3. Bruto meerprijs voor nader te bepalen RAL kleur- of glansgraad (zijnde niet standaard): 600x600 €60,- 900x600 €78,- 1200x600 €101,-.
4. Bestelvoorbeeld: .....-lengte-breedte = PTTOOO4-1200-0600.

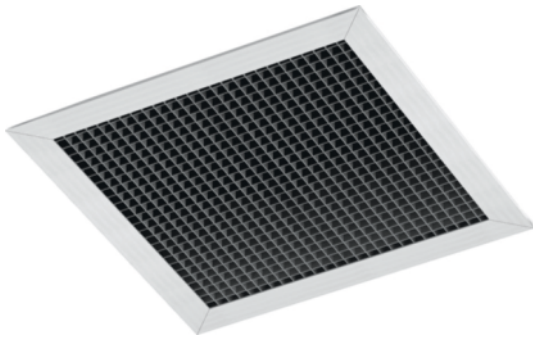

Rastervormig retourrooster met grote vrije doorlaat (90%) geschikt voor de afvoer van grote luchthoeveelheden bij lage drukverliezen. Type PXHO is voorzien van uitneembaar binnenwerk, type PXHA is voorzien van uitneembaar binnenwerk en filterhouder.

[PRODUCTSHEET >](#)

## BESTELSLEUTEL

P
X
H
O
1
O
4

0
4
0
0

0
4
0
0

|
|
|

TYPE
LENGTE
BREEDTE (IN MM)

### 1 PRODUCTGROEP

P geperforeerde roosters

### 2 BINNENWERK, FUNCTIE

X retour, rastervormig, 90% vrije doorlaat

### 3 OMRANDING

O geen omranding

H opbouwframe 25 mm, uitneembaar binnenwerk

L opbouwframe 25 mm, binnenwerk niet uitneembaar

### 4 ACCESSOIRES

O geen accessoires

A filterhouder voor filterdikte 25 mm  
(alleen in combinatie met type H-omranding)

F filterhouder voor filterdikte 25 mm  
(alleen in combinatie met type H-omranding)  
en volumeregelaar

V volumeregelaar

### 5 PLENUMBOX

O geen plenumbox

1 ongeïsoleerde plenumbox met ronde zij-aansluiting

3 geïsoleerde plenumbox met ronde zij-aansluiting

5 adapter, ronde hals aansluiting

### 6 MONTAGE

O standaard montage

### 7 KLEURAFWERKING

4 wit, RAL 9010 (standaard)

1 nader te bepalen RAL kleur- of glansgraadafwerking  
(meerprijs)

Artikelcode	GTIN	Model	Prijs p/s (€)	Kortingsgroep
PXHAOO101500150		150x150	165	BA10
PXHAOO102500250		250x250	204	BA10
PXHAOO103000300		300x300	232	BA10
PXHAOO104000400		400x400	319	BA10
PXHAOO105550555		555x555	486	BA10
PXHAOO401500150	8719101273818	150x150	141	BA01
PXHAOO402500250	8719101273825	250x250	173	BA01
PXHAOO403000300	8719101273832	300x300	193	BA01
PXHAOO404000400	8719101273849	400x400	267	BA01
PXHAOO405550555	8719101273856	555x555	428	BA01
PXHOOO101500150		150x150	108	BA10
PXHOOO102500250		250x250	139	BA10
PXHOOO103000300		300x300	163	BA10
PXHOOO104000400		400x400	230	BA10
PXHOOO105550555		555x555	351	BA10
PXHOOO401500150	8719101273863	150x150	85	BA01
PXHOOO402500250	8719101273870	250x250	109	BA01
PXHOOO403000300	8719101273887	300x300	123	BA01
PXHOOO404000400	8719101273894	400x400	177	BA01
PXHOOO405550555	8719101273900	555x555	290	BA01
PXLOOO101500150		150x150	85	BA10
PXLOOO102500250		250x250	115	BA10
PXLOOO103000300		300x300	133	BA10
PXLOOO104000400		400x400	176	BA10
PXLOOO105550555		555x555	241	BA10
PXLOOO401500150	8719101128675	150x150	59	BA01
PXLOOO402500250	8719101128682	250x250	83	BA01
PXLOOO403000300	8719101128699	300x300	95	BA01
PXLOOO404000400	8719101128705	400x400	125	BA01
PXLOOO405550555	8719101128712	555x555	183	BA01



Artikelcode	GTIN	Model	Prijs p/s (€)	Kortingsgroep
-------------	------	-------	---------------	---------------

## OPMERKINGEN

1. Voor nadere toelichting op de bovengenoemde kortingsgroep verwijzen wij naar de indexpagina's van deze prijslijst.
2. Netto toeslag voor nader te bepalen RAL kleur- of glansgraad (zijnde niet standaard) bedraagt €150,- per levering per afwerking.
3. Bestelvoorbeeld: .....-lengte-breedte = PXLO504-0555-0555.

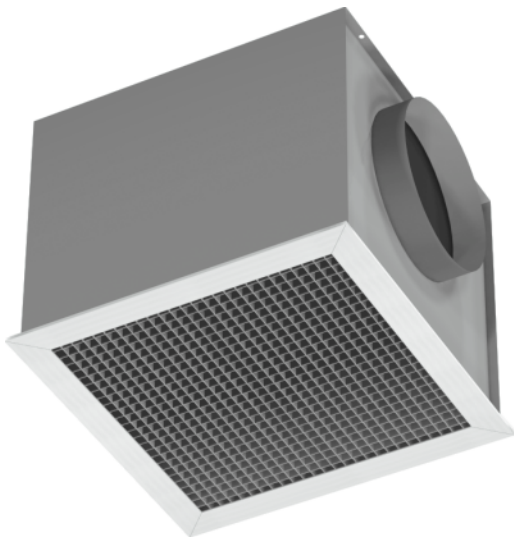

Rastervormig retourrooster met grote vrije doorlaat (90%) geschikt voor de afvoer van grote luchthoeveelheden bij lage drukverliezen. Voorzien van ongeïsoleerde plenumbox met ronde zij-aansluiting. Type PXHO is voorzien van uitneembaar binnenwerk, type PXHA is voorzien van uitneembaar binnenwerk en filterhouder.

**PRODUCTSHEET >**

### BESTELSLEUTEL

<b>P X H O 1 O 4</b>	<b>0 4 0 0</b>	<b>0 4 0 0</b>
TYPE	LENGTE	BREEDTE (IN MM)

#### 1 PRODUCTGROEP

P geperforeerde roosters

#### 2 BINNENWERK, FUNCTIE

X retour, rastervormig, 90% vrije doorlaat

#### 3 OMRANDING

O geen omranding

H opbouwframe 25 mm, uitneembaar binnenwerk

L opbouwframe 25 mm, binnenwerk niet uitneembaar

#### 4 ACCESSOIRES

O geen accessoires

A filterhouder voor filterdikte 25 mm  
(alleen in combinatie met type H-omranding)

F filterhouder voor filterdikte 25 mm  
(alleen in combinatie met type H-omranding)  
en volumeregelaar

V volumeregelaar

#### 5 PLENUMBOX

O geen plenumbox

1 ongeïsoleerde plenumbox met ronde zij-aansluiting

3 geïsoleerde plenumbox met ronde zij-aansluiting

5 adapter, ronde hals aansluiting

#### 6 MONTAGE

O standaard montage

#### 7 KLEURAFWERKING

4 wit, RAL 9010 (standaard)

1 nader te bepalen RAL kleur- of glansgraadafwerking  
(meerprijs)

Artikelcode	GTIN	Model	Prijs p/s (€)	Kortingsgroep
PXHO1O101500150		150x150	176	BA10
PXHO1O102500250		250x250	215	BA10
PXHO1O103000300		300x300	257	BA10
PXHO1O104000400		400x400	334	BA10
PXHO1O105550555		555x555	483	BA10
PXHO1O401500150	8719101143739	150x150	151	BA01
PXHO1O402500250	8719101143746	250x250	183	BA01
PXHO1O403000300	8719101143753	300x300	217	BA01
PXHO1O404000400	8719101143760	400x400	284	BA01
PXHO1O405550555	8719101143777	555x555	426	BA01
PXLO1O101500150		150x150	151	BA10
PXLO1O102500250		250x250	190	BA10
PXLO1O103000300		300x300	227	BA10
PXLO1O104000400		400x400	285	BA10
PXLO1O105550555		555x555	382	BA10
PXLO1O401500150	8719101128521	150x150	125	BA01
PXLO1O402500250	8719101128538	250x250	159	BA01
PXLO1O403000300	8719101128545	300x300	187	BA01
PXLO1O404000400	8719101128552	400x400	232	BA01
PXLO1O405550555	8719101128569	555x555	324	BA01

## OPMERKINGEN

1. Voor nadere toelichting op de bovengenoemde kortingsgroep verwijzen wij naar de indexpagina's van deze prijslijst.
2. Netto toeslag voor nader te bepalen RAL kleur- of glansgraad (zijnde niet standaard) bedraagt €150,- per levering per afwerking.
3. Prijzen verlaagde plenumboxen op aanvraag.
4. Bestelvoorbeeld: .....-lengte-breedte = PXLO1O4-0555-0555.

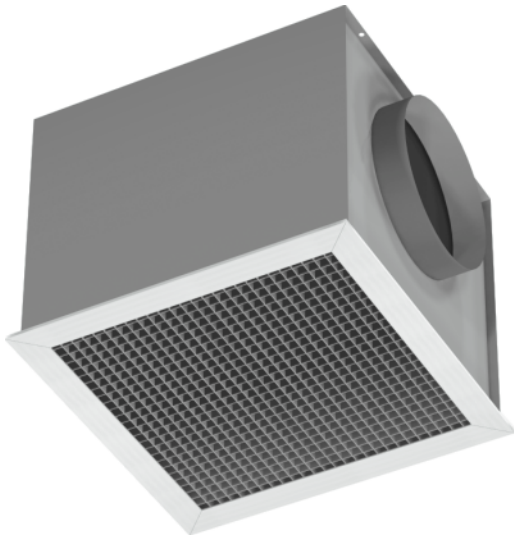

Rastervormig retourrooster met grote vrije doorlaat (90%) geschikt voor de afvoer van grote luchthoeveelheden bij lage drukverliezen. Voorzien van geïsoleerde plenumbox met ronde zij-aansluiting. Type PXHO is voorzien van uitneembaar binnenwerk, type PXHA is voorzien van uitneembaar binnenwerk en filterhouder.

**PRODUCTSHEET >**

### BESTELSLEUTEL

<b>P X H O 1 O 4</b>	<b>0 4 0 0</b>	<b>0 4 0 0</b>
TYPE	LENGTE	BREEDTE (IN MM)

#### 1 PRODUCTGROEP

P geperforeerde roosters

#### 2 BINNENWERK, FUNCTIE

X retour, rastervormig, 90% vrije doorlaat

#### 3 OMRANDING

O geen omranding

H opbouwframe 25 mm, uitneembaar binnenwerk

L opbouwframe 25 mm, binnenwerk niet uitneembaar

#### 4 ACCESSOIRES

O geen accessoires

A filterhouder voor filterdikte 25 mm  
(alleen in combinatie met type H-omranding)

F filterhouder voor filterdikte 25 mm  
(alleen in combinatie met type H-omranding)  
en volumeregelaar

V volumeregelaar

#### 5 PLENUMBOX

O geen plenumbox

1 ongeïsoleerde plenumbox met ronde zij-aansluiting

3 geïsoleerde plenumbox met ronde zij-aansluiting

5 adapter, ronde hals aansluiting

#### 6 MONTAGE

O standaard montage

#### 7 KLEURAFWERKING

4 wit, RAL 9010 (standaard)

1 nader te bepalen RAL kleur- of glansgraadafwerking  
(meerprijs)

Artikelcode	GTIN	Model	Prijs p/s (€)	Kortingsgroep
PXLO3O101500150		150x150	169	BA10
PXLO3O102500250		250x250	206	BA10
PXLO3O103000300		300x300	244	BA10
PXLO3O104000400		400x400	309	BA10
PXLO3O105550555		555x555	421	BA10
PXLO3O401500150	8719101128576	150x150	143	BA01
PXLO3O402500250	8719101128583	250x250	175	BA01
PXLO3O403000300	8719101128590	300x300	205	BA01
PXLO3O404000400	8719101128606	400x400	258	BA01
PXLO3O405550555	8719101128613	555x555	364	BA01

## OPMERKINGEN

1. Voor nadere toelichting op de bovengenoemde kortingsgroep verwijzen wij naar de indexpagina's van deze prijslijst.
2. Netto toeslag voor nader te bepalen RAL kleur- of glansgraad (zijnde niet standaard) bedraagt €150,- per levering per afwerking.
3. Prijzen verlaagde plenumboxen op aanvraag.
4. Bestelvoorbeeld: .....-lengte-breedte = PXLO3O4-0555-0555.

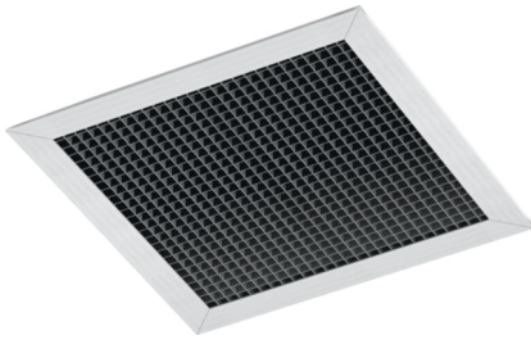

Rastervormig retourrooster met grote vrije doorlaat (90%) geschikt voor de afvoer van grote luchthoeveelheden bij lage drukverliezen. Voorzien van adapter met ronde bovenaansluiting. Type PXHO is voorzien van uitneembaar binnenwerk, type PXHA is voorzien van uitneembaar binnenwerk en filterhouder.

**PRODUCTSHEET >**

## BESTELSLEUTEL

<b>P X H O 1 O 4</b>	<b>0 4 0 0</b>	<b>0 4 0 0</b>
TYPE	LENGTE	BREEDTE (IN MM)

### 1 PRODUCTGROEP

P geperforeerde roosters

### 2 BINNENWERK, FUNCTIE

X retour, rastervormig, 90% vrije doorlaat

### 3 OMRANDING

O geen omranding

H opbouwframe 25 mm, uitneembaar binnenwerk

L opbouwframe 25 mm, binnenwerk niet uitneembaar

### 4 ACCESSOIRES

O geen accessoires

A filterhouder voor filterdikte 25 mm  
(alleen in combinatie met type H-omranding)

F filterhouder voor filterdikte 25 mm  
(alleen in combinatie met type H-omranding)  
en volumeregelaar

V volumeregelaar

### 5 PLENUMBOX

O geen plenumbox

1 ongeïsoleerde plenumbox met ronde zij-aansluiting

3 geïsoleerde plenumbox met ronde zij-aansluiting

5 adapter, ronde halsaansluiting

### 6 MONTAGE

O standaard montage

### 7 KLEURAFWERKING

4 wit, RAL 9010 (standaard)

1 nader te bepalen RAL kleur- of glansgraadafwerking  
(meerprijs)

Artikelcode	GTIN	Model	Prijs p/s (€)	Kortingsgroep
PXHO5O101500150		150x150	144	BA10
PXHO5O102500250		250x250	183	BA10
PXHO5O103000300		300x300	213	BA10
PXHO5O104000400		400x400	290	BA10
PXHO5O105550555		555x555	470	BA10
PXHO5O401500150	8719101143784	150x150	118	BA01
PXHO5O402500250	8719101143791	250x250	152	BA01
PXHO5O403000300	8719101143807	300x300	174	BA01
PXHO5O404000400	8719101143814	400x400	239	BA01
PXHO5O405550555	8719101143821	555x555	412	BA01
PXLO5O101500150		150x150	123	BA10
PXLO5O102500250		250x250	156	BA10
PXLO5O103000300		300x300	186	BA10
PXLO5O104000400		400x400	240	BA10
PXLO5O105550555		555x555	363	BA10
PXLO5O401500150	8719101128620	150x150	98	BA01
PXLO5O402500250	8719101128637	250x250	123	BA01
PXLO5O403000300	8719101128644	300x300	146	BA01
PXLO5O404000400	8719101128651	400x400	188	BA01
PXLO5O405550555	8719101128668	555x555	305	BA01

## OPMERKINGEN

1. Voor nadere toelichting op de bovengenoemde kortingsgroep verwijzen wij naar de indexpagina's van deze prijslijst.
2. Netto toeslag voor nader te bepalen RAL kleur- of glansgraad (zijnde niet standaard) bedraagt €150,- per levering per afwerking.
3. Bestelvoorbeeld: .....-lengte-breedte = PXLO5O4-0555-0555.

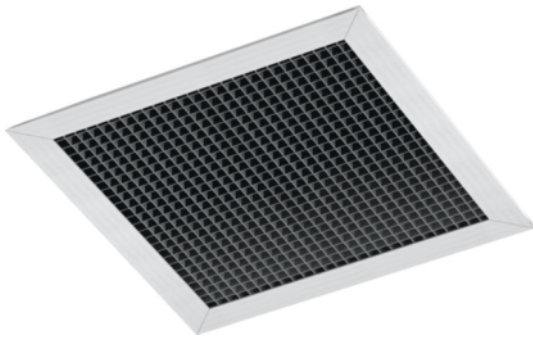

Rastervormig retourrooster met grote vrije doorlaat (90%) geschikt voor de afvoer van grote luchthoeveelheden bij lage drukverliezen. Voorzien van een volumeregelaar. Type PXHV is voorzien van uitneembaar binnenwerk, type PXHF is voorzien van uitneembaar binnenwerk en filterhouder.

**PRODUCTSHEET >**

## BESTELSLEUTEL

**P X H O 1 O 4**    **0 4 0 0**    **0 4 0 0**  
 TYPE                      LENGTE                      BREEDTE (IN MM)

### 1 PRODUCTGROEP

P geperforeerde roosters

### 2 BINNENWERK, FUNCTIE

X retour, rastervormig, 90% vrije doorlaat

### 3 OMRANDING

O geen omranding

H opbouwframe 25 mm, uitneembaar binnenwerk

L opbouwframe 25 mm, binnenwerk niet uitneembaar

### 4 ACCESSOIRES

O geen accessoires

A filterhouder voor filterdikte 25 mm  
(alleen in combinatie met type H-omranding)

F filterhouder voor filterdikte 25 mm  
(alleen in combinatie met type H-omranding)  
en volumeregelaar

V volumeregelaar

### 5 PLENUMBOX

O geen plenumbox

1 ongeïsoleerde plenumbox met ronde zij-aansluiting

3 geïsoleerde plenumbox met ronde zij-aansluiting

5 adapter, ronde hals aansluiting

### 6 MONTAGE

O standaard montage

### 7 KLEURAFWERKING

4 wit, RAL 9010 (standaard)

1 nader te bepalen RAL kleur- of glansgraadafwerking  
(meerprijs)



Artikelcode	GTIN	Model	Prijs p/s (€)	Kortingsgroep
PXHVOO101500150		150x150	144	BA10
PXHVOO102500250		250x250	183	BA10
PXHVOO103000300		300x300	210	BA10
PXHVOO104000400		400x400	292	BA10
PXHVOO105550555		555x555	456	BA10
PXHVOO401500150	8719101143685	150x150	118	BA01
PXHVOO402500250	8719101143692	250x250	152	BA01
PXHVOO403000300	8719101143708	300x300	172	BA01
PXHVOO404000400	8719101143715	400x400	241	BA01
PXHVOO405550555	8719101143722	555x555	398	BA01
PXLVOO101500150		150x150	121	BA10
PXLVOO102500250		250x250	155	BA10
PXLVOO103000300		300x300	182	BA10
PXLVOO104000400		400x400	245	BA10
PXLVOO105550555		555x555	355	BA10
PXLVOO401500150	8719101128729	150x150	98	BA01
PXLVOO402500250	8719101128736	250x250	123	BA01
PXLVOO403000300	8719101128743	300x300	144	BA01
PXLVOO404000400	8719101128750	400x400	193	BA01
PXLVOO405550555	8719101128767	555x555	293	BA01

## OPMERKINGEN

1. Voor nadere toelichting op de bovengenoemde kortingsgroep verwijzen wij naar de indexpagina's van deze prijslijst.
2. Netto toeslag voor nader te bepalen RAL kleur- of glansgraad (zijnde niet standaard) bedraagt €150,- per levering per afwerking.
3. Bestelvoorbeeld: .....-lengte-breedte = PXLO5O4-0555-0555.



Het lijnrooster type CLS is geschikt voor montage in plafond of wand en is leverbaar in een 1- tot en met 4-slots uitvoering. Door de hooginducerende werking kan het rooster worden toegepast voor de toevoer van gekoelde of verwarmde lucht met een groot temperatuurverschil ten opzichte van de gemiddelde ruimtetemperatuur.

**PRODUCTSHEET >**

## BESTELSLEUTEL

<b>C L S A 3 O 9</b>	<b>1 2 0 0</b>	<b>0 0 0 1</b>
TYPE	LENGTE	AANTAL SLOTS

### 1 PRODUCTGROEP

C lijnroosters

### 2 FRAME

L geen frame aluminium flens ten behoeve van lijnrooster

### 3 BINNENWERK, FUNCTIE

S toevoer of retour, instelbaar uitblaasp patroon één-, twee- of wisselzijdig

### 4 ACCESSOIRES

O geen accessoires  
A twee eindflenzen per rooster  
B één eindflens per rooster

### 5 PLENUMBOX

O geen plenumbox  
1 ongeïsoleerde plenumbox met ronde zij-aansluiting(en)  
2 ongeïsoleerde plenumbox met ronde zij-aansluiting(en) voorzien van volumeregelaar  
3 geïsoleerde plenumbox met ronde zij-aansluiting(en)  
4 geïsoleerde plenumbox met ronde zij-aansluiting(en) voorzien van volumeregelaar

### 6 MONTAGE

O standaard montage in combinatie met plenumbox  
2 beugels voor verdeckte montage (los rooster)  
S schroefgaten in flens (los rooster)

### 7 KLEURAFWERKING

4 flenzen wit, RAL 9010, 70% glansgraad (meerprijs)  
9 flenzen blank geanodiseerd (standaard)  
1 nader te bepalen RAL kleur- of glansgraad-afwerking (meerprijs)

Artikelcode	GTIN	Breedte (mm)	Prijs p/s (€)	Kortingsgroep
CLSAO2405000001	8719101278882	500	172	BA01
CLSAO2405000002	8719101278899	500	199	BA01
CLSAO2405000003	8719101278905	500	226	BA01
CLSAO2405000004	8719101278912	500	252	BA01
CLSAO2406000001	8719101278929	600	180	BA01
CLSAO2406000002	8719101278936	600	212	BA01
CLSAO2406000003	8719101278943	600	243	BA01
CLSAO2406000004	8719101278950	600	275	BA01
CLSAO2408000001	8719101278967	800	195	BA01
CLSAO2408000002	8719101278974	800	237	BA01
CLSAO2408000003	8719101278981	800	279	BA01
CLSAO2408000004	8719101278998	800	321	BA01
CLSAO2410000001	8719101279001	1000	209	BA01
CLSAO2410000002	8719101279018	1000	261	BA01
CLSAO2410000003	8719101279025	1000	313	BA01
CLSAO2410000004	8719101279032	1000	365	BA01
CLSAO2412000001	8719101279049	1200	225	BA01
CLSAO2412000002	8719101279056	1200	288	BA01
CLSAO2412000003	8719101279063	1200	350	BA01
CLSAO2412000004	8719101279070	1200	412	BA01
CLSAO2415000001	8719101279087	1500	247	BA01
CLSAO2415000002	8719101279094	1500	325	BA01
CLSAO2415000003	8719101279100	1500	403	BA01
CLSAO2415000004	8719101279117	1500	480	BA01
CLSAO2418000001	8719101279124	1800	268	BA01
CLSAO2418000002	8719101279131	1800	361	BA01
CLSAO2418000003	8719101279148	1800	453	BA01
CLSAO2418000004	8719101279155	1800	546	BA01
CLSAO2420000001	8719101279162	2000	282	BA01
CLSAO2420000002	8719101279179	2000	385	BA01
CLSAO2420000003	8719101279186	2000	487	BA01
CLSAO2420000004	8719101279193	2000	590	BA01
CLSAO2905000001	8719101279209	500	160	BA01
CLSAO2905000002	8719101279216	500	183	BA01

Artikelcode	GTIN	Breedte (mm)	Prijs p/s (€)	Kortingsgroep
CLSAO2905000003	8719101279223	500	205	BA01
CLSAO2905000004	8719101279230	500	228	BA01
CLSAO2906000001	8719101279247	600	166	BA01
CLSAO2906000002	8719101279254	600	193	BA01
CLSAO2906000003	8719101279261	600	220	BA01
CLSAO2906000004	8719101279278	600	247	BA01
CLSAO2908000001	8719101279285	800	179	BA01
CLSAO2908000002	8719101279292	800	215	BA01
CLSAO2908000003	8719101279308	800	250	BA01
CLSAO2908000004	8719101279315	800	285	BA01
CLSAO2910000001	8719101279322	1000	190	BA01
CLSAO2910000002	8719101279339	1000	234	BA01
CLSAO2910000003	8719101279346	1000	278	BA01
CLSAO2910000004	8719101279353	1000	322	BA01
CLSAO2912000001	8719101279360	1200	204	BA01
CLSAO2912000002	8719101279377	1200	257	BA01
CLSAO2912000003	8719101279384	1200	309	BA01
CLSAO2912000004	8719101279391	1200	362	BA01
CLSAO2915000001	8719101279407	1500	222	BA01
CLSAO2915000002	8719101279414	1500	288	BA01
CLSAO2915000003	8719101279421	1500	353	BA01
CLSAO2915000004	8719101279438	1500	419	BA01
CLSAO2918000001	8719101279445	1800	239	BA01
CLSAO2918000002	8719101279452	1800	318	BA01
CLSAO2918000003	8719101279469	1800	396	BA01
CLSAO2918000004	8719101279476	1800	474	BA01
CLSAO2920000001	8719101279483	2000	251	BA01
CLSAO2920000002	8719101279490	2000	338	BA01
CLSAO2920000003	8719101279506	2000	424	BA01
CLSAO2920000004	8719101279513	2000	510	BA01
CLSBO2405000001	8719101282087	500	156	BA01
CLSBO2405000002	8719101282094	500	183	BA01
CLSBO2405000003	8719101282100	500	210	BA01
CLSBO2405000004	8719101282117	500	236	BA01

Artikelcode	GTIN	Breedte (mm)	Prijs p/s (€)	Kortingsgroep
CLSBO2406000001	8719101282124	600	164	BA01
CLSBO2406000002	8719101282131	600	196	BA01
CLSBO2406000003	8719101282148	600	227	BA01
CLSBO2406000004	8719101282155	600	259	BA01
CLSBO2408000001	8719101282162	800	179	BA01
CLSBO2408000002	8719101282179	800	221	BA01
CLSBO2408000003	8719101282186	800	263	BA01
CLSBO2408000004	8719101282193	800	305	BA01
CLSBO2410000001	8719101282209	1000	193	BA01
CLSBO2410000002	8719101282216	1000	245	BA01
CLSBO2410000003	8719101282223	1000	297	BA01
CLSBO2410000004	8719101282230	1000	349	BA01
CLSBO2412000001	8719101282247	1200	209	BA01
CLSBO2412000002	8719101282254	1200	272	BA01
CLSBO2412000003	8719101282261	1200	334	BA01
CLSBO2412000004	8719101282278	1200	396	BA01
CLSBO2415000001	8719101282285	1500	231	BA01
CLSBO2415000002	8719101282292	1500	309	BA01
CLSBO2415000003	8719101282308	1500	387	BA01
CLSBO2415000004	8719101282315	1500	464	BA01
CLSBO2418000001	8719101282322	1800	252	BA01
CLSBO2418000002	8719101282339	1800	345	BA01
CLSBO2418000003	8719101282346	1800	437	BA01
CLSBO2418000004	8719101282353	1800	530	BA01
CLSBO2420000001	8719101282360	2000	266	BA01
CLSBO2420000002	8719101282377	2000	369	BA01
CLSBO2420000003	8719101282384	2000	471	BA01
CLSBO2420000004	8719101282391	2000	574	BA01
CLSBO2905000001	8719101282407	500	144	BA01
CLSBO2905000002	8719101282414	500	167	BA01
CLSBO2905000003	8719101282421	500	189	BA01
CLSBO2905000004	8719101282438	500	212	BA01
CLSBO2906000001	8719101282445	600	150	BA01
CLSBO2906000002	8719101282452	600	177	BA01

Artikelcode	GTIN	Breedte (mm)	Prijs p/s (€)	Kortingsgroep
CLSBO2906000003	8719101282469	600	204	BA01
CLSBO2906000004	8719101282476	600	231	BA01
CLSBO2908000001	8719101282483	800	163	BA01
CLSBO2908000002	8719101282490	800	199	BA01
CLSBO2908000003	8719101282506	800	234	BA01
CLSBO2908000004	8719101282513	800	269	BA01
CLSBO2910000001	8719101282520	1000	174	BA01
CLSBO2910000002	8719101282537	1000	218	BA01
CLSBO2910000003	8719101282544	1000	262	BA01
CLSBO2910000004	8719101282551	1000	306	BA01
CLSBO2912000001	8719101282568	1200	188	BA01
CLSBO2912000002	8719101282575	1200	241	BA01
CLSBO2912000003	8719101282582	1200	293	BA01
CLSBO2912000004	8719101282599	1200	346	BA01
CLSBO2915000001	8719101282605	1500	206	BA01
CLSBO2915000002	8719101282612	1500	272	BA01
CLSBO2915000003	8719101282629	1500	337	BA01
CLSBO2915000004	8719101282636	1500	403	BA01
CLSBO2918000001	8719101282643	1800	223	BA01
CLSBO2918000002	8719101282650	1800	302	BA01
CLSBO2918000003	8719101282667	1800	380	BA01
CLSBO2918000004	8719101282674	1800	458	BA01
CLSBO2920000001	8719101282681	2000	235	BA01
CLSBO2920000002	8719101282698	2000	322	BA01
CLSBO2920000003	8719101282704	2000	408	BA01
CLSBO2920000004	8719101282711	2000	494	BA01
CLS002405000001	8719101285286	500	140	BA01
CLS002405000002	8719101285293	500	167	BA01
CLS002405000003	8719101285309	500	194	BA01
CLS002405000004	8719101285316	500	220	BA01
CLS002406000001	8719101285323	600	148	BA01
CLS002406000002	8719101285330	600	180	BA01
CLS002406000003	8719101285347	600	211	BA01
CLS002406000004	8719101285354	600	243	BA01

Artikelcode	GTIN	Breedte (mm)	Prijs p/s (€)	Kortingsgroep
CLSOO2408000001	8719101285361	800	163	BA01
CLSOO2408000002	8719101285378	800	205	BA01
CLSOO2408000003	8719101285385	800	247	BA01
CLSOO2408000004	8719101285392	800	289	BA01
CLSOO2410000001	8719101285408	1000	177	BA01
CLSOO2410000002	8719101285415	1000	229	BA01
CLSOO2410000003	8719101285422	1000	281	BA01
CLSOO2410000004	8719101285439	1000	333	BA01
CLSOO2412000001	8719101285446	1200	193	BA01
CLSOO2412000002	8719101285453	1200	256	BA01
CLSOO2412000003	8719101285460	1200	318	BA01
CLSOO2412000004	8719101285477	1200	380	BA01
CLSOO2415000001	8719101285484	1500	215	BA01
CLSOO2415000002	8719101285491	1500	293	BA01
CLSOO2415000003	8719101285507	1500	371	BA01
CLSOO2415000004	8719101285514	1500	448	BA01
CLSOO2418000001	8719101285521	1800	236	BA01
CLSOO2418000002	8719101285538	1800	329	BA01
CLSOO2418000003	8719101285545	1800	421	BA01
CLSOO2418000004	8719101285552	1800	514	BA01
CLSOO2420000001	8719101285569	2000	250	BA01
CLSOO2420000002	8719101285576	2000	353	BA01
CLSOO2420000003	8719101285583	2000	455	BA01
CLSOO2420000004	8719101285590	2000	558	BA01
CLSOO2905000001	8719101285606	500	128	BA01
CLSOO2905000002	8719101285613	500	151	BA01
CLSOO2905000003	8719101285620	500	173	BA01
CLSOO2905000004	8719101285637	500	196	BA01
CLSOO2906000001	8719101285644	600	134	BA01
CLSOO2906000002	8719101285651	600	161	BA01
CLSOO2906000003	8719101285668	600	188	BA01
CLSOO2906000004	8719101285675	600	215	BA01
CLSOO2908000001	8719101285682	800	147	BA01
CLSOO2908000002	8719101285699	800	183	BA01

Artikelcode	GTIN	Breedte (mm)	Prijs p/s (€)	Kortingsgroep
CLSOO2908000003	8719101285705	800	218	BA01
CLSOO2908000004	8719101285712	800	253	BA01
CLSOO2910000001	8719101285729	1000	158	BA01
CLSOO2910000002	8719101285736	1000	202	BA01
CLSOO2910000003	8719101285743	1000	246	BA01
CLSOO2910000004	8719101285750	1000	290	BA01
CLSOO2912000001	8719101285767	1200	172	BA01
CLSOO2912000002	8719101285774	1200	225	BA01
CLSOO2912000003	8719101285781	1200	277	BA01
CLSOO2912000004	8719101285798	1200	330	BA01
CLSOO2915000001	8719101285804	1500	190	BA01
CLSOO2915000002	8719101285811	1500	256	BA01
CLSOO2915000003	8719101285828	1500	321	BA01
CLSOO2915000004	8719101285835	1500	387	BA01
CLSOO2918000001	8719101285842	1800	207	BA01
CLSOO2918000002	8719101285859	1800	286	BA01
CLSOO2918000003	8719101285866	1800	364	BA01
CLSOO2918000004	8719101285873	1800	442	BA01
CLSOO2920000001	8719101285880	2000	219	BA01
CLSOO2920000002	8719101285897	2000	306	BA01
CLSOO2920000003	8719101285903	2000	392	BA01
CLSOO2920000004	8719101285910	2000	478	BA01

## OPMERKINGEN

1. Voor nadere toelichting op de bovengenoemde kortingsgroep verwijzen wij naar de indexpagina's van deze prijslijst.
2. Netto toeslag voor nader te bepalen RAL kleur- of glansgraad (zijnde niet standaard) bedraagt €150,- per levering per afwerking.
3. Rooster en plenumbox worden altijd samengebouwd geleverd.
4. Prijs rooster v.z.v. schroefgaten in flens=gelijk verdekte montage.
5. Bestelvoorbeeld: .....-roosterlengte-aantal slots = CLSAO29-1200-0001.



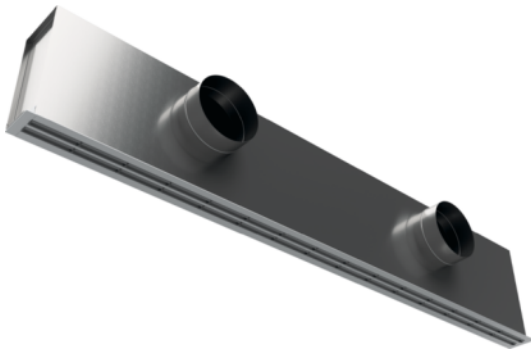

Het lijnrooster type CLS is geschikt voor montage in plafond of wand en is leverbaar in een 1- tot en met 4-slots uitvoering. Door de hooginducerende werking kan het rooster worden toegepast voor de toevoer van gekoelde of verwarmde lucht met een groot temperatuurverschil ten opzichte van de gemiddelde ruimtetemperatuur. Voorzien van ongeïsoleerde plenumbox met zij-aansluiting(en).

**PRODUCTSHEET >**

## BESTELSLEUTEL

<b>C L S A 3 O 9</b>	<b>1 2 0 0</b>	<b>0 0 0 1</b>
TYPE	LENGTE	AANTAL SLOTS

### 1 PRODUCTGROEP

C lijnroosters

### 2 FRAME

L geen frame aluminium flens ten behoeve van lijnrooster

### 3 BINNENWERK, FUNCTIE

S toevoer of retour, instelbaar uitblaasp patroon één-, twee- of wisselzijdig

### 4 ACCESSOIRES

O geen accessoires  
A twee eindflenzen per rooster  
B één eindflens per rooster

### 5 PLENUMBOX

O geen plenumbox  
1 ongeïsoleerde plenumbox met ronde zij-aansluiting(en)  
2 ongeïsoleerde plenumbox met ronde zij-aansluiting(en) voorzien van volumeregelaar  
3 geïsoleerde plenumbox met ronde zij-aansluiting(en)  
4 geïsoleerde plenumbox met ronde zij-aansluiting(en) voorzien van volumeregelaar

### 6 MONTAGE

O standaard montage in combinatie met plenumbox  
2 beugels voor verdeckte montage (los rooster)  
S schroefgaten in flens (los rooster)

### 7 KLEURAFWERKING

4 flenzen wit, RAL 9010, 70% glansgraad (meerprijs)  
9 flenzen blank geanodiseerd (standaard)  
1 nader te bepalen RAL kleur- of glansgraad-afwerking (meerprijs)

Artikelcode	GTIN	Breedte (mm)	Prijs p/s (€)	Kortingsgroep
CLSA1O405000001	8719101276321	500	231	BA01
CLSA1O405000002	8719101276338	500	259	BA01
CLSA1O405000003	8719101276345	500	293	BA01
CLSA1O405000004	8719101276352	500	325	BA01
CLSA1O406000001	8719101276369	600	246	BA01
CLSA1O406000002	8719101276376	600	278	BA01
CLSA1O406000003	8719101276383	600	317	BA01
CLSA1O406000004	8719101276390	600	356	BA01
CLSA1O408000001	8719101276406	800	279	BA01
CLSA1O408000002	8719101276413	800	322	BA01
CLSA1O408000003	8719101276420	800	380	BA01
CLSA1O408000004	8719101276437	800	430	BA01
CLSA1O410000001	8719101276444	1000	312	BA01
CLSA1O410000002	8719101276451	1000	364	BA01
CLSA1O410000003	8719101276468	1000	428	BA01
CLSA1O410000004	8719101276475	1000	491	BA01
CLSA1O412000001	8719101276482	1200	341	BA01
CLSA1O412000002	8719101276499	1200	407	BA01
CLSA1O412000003	8719101276505	1200	481	BA01
CLSA1O412000004	8719101276512	1200	553	BA01
CLSA1O415000001	8719101276529	1500	384	BA01
CLSA1O415000002	8719101276536	1500	464	BA01
CLSA1O415000003	8719101276543	1500	556	BA01
CLSA1O415000004	8719101276550	1500	645	BA01
CLSA1O418000001	8719101276567	1800	425	BA01
CLSA1O418000002	8719101276574	1800	521	BA01
CLSA1O418000003	8719101276581	1800	627	BA01
CLSA1O418000004	8719101276598	1800	734	BA01
CLSA1O420000001	8719101276604	2000	452	BA01
CLSA1O420000002	8719101276611	2000	558	BA01
CLSA1O420000003	8719101276628	2000	675	BA01
CLSA1O420000004	8719101276635	2000	793	BA01
CLSA1O905000001	8719101276642	500	219	BA01
CLSA1O905000002	8719101276659	500	243	BA01

Artikelcode	GTIN	Breedte (mm)	Prijs p/s (€)	Kortingsgroep
CLSA10905000003	8719101276666	500	272	BA01
CLSA10905000004	8719101276673	500	301	BA01
CLSA10906000001	8719101276680	600	232	BA01
CLSA10906000002	8719101276697	600	259	BA01
CLSA10906000003	8719101276703	600	294	BA01
CLSA10906000004	8719101276710	600	328	BA01
CLSA10908000001	8719101276727	800	263	BA01
CLSA10908000002	8719101276734	800	300	BA01
CLSA10908000003	8719101276741	800	351	BA01
CLSA10908000004	8719101276758	800	394	BA01
CLSA10910000001	8719101276765	1000	293	BA01
CLSA10910000002	8719101276772	1000	337	BA01
CLSA10910000003	8719101276789	1000	393	BA01
CLSA10910000004	8719101276796	1000	448	BA01
CLSA10912000001	8719101276802	1200	320	BA01
CLSA10912000002	8719101276819	1200	376	BA01
CLSA10912000003	8719101276826	1200	440	BA01
CLSA10912000004	8719101276833	1200	503	BA01
CLSA10915000001	8719101276840	1500	359	BA01
CLSA10915000002	8719101276857	1500	427	BA01
CLSA10915000003	8719101276864	1500	506	BA01
CLSA10915000004	8719101276871	1500	584	BA01
CLSA10918000001	8719101276888	1800	396	BA01
CLSA10918000002	8719101276895	1800	478	BA01
CLSA10918000003	8719101276901	1800	570	BA01
CLSA10918000004	8719101276918	1800	662	BA01
CLSA10920000001	8719101276925	2000	421	BA01
CLSA10920000002	8719101276932	2000	511	BA01
CLSA10920000003	8719101276949	2000	612	BA01
CLSA10920000004	8719101276956	2000	713	BA01
CLSB10405000001	8719101279520	500	215	BA01
CLSB10405000002	8719101279537	500	243	BA01
CLSB10405000003	8719101279544	500	277	BA01
CLSB10405000004	8719101279551	500	309	BA01

Artikelcode	GTIN	Breedte (mm)	Prijs p/s (€)	Kortingsgroep
CLSB1O406000001	8719101279568	600	230	BA01
CLSB1O406000002	8719101279575	600	262	BA01
CLSB1O406000003	8719101279582	600	301	BA01
CLSB1O406000004	8719101279599	600	340	BA01
CLSB1O408000001	8719101279605	800	263	BA01
CLSB1O408000002	8719101279612	800	306	BA01
CLSB1O408000003	8719101279629	800	364	BA01
CLSB1O408000004	8719101279636	800	414	BA01
CLSB1O410000001	8719101279643	1000	296	BA01
CLSB1O410000002	8719101279650	1000	348	BA01
CLSB1O410000003	8719101279667	1000	412	BA01
CLSB1O410000004	8719101279674	1000	475	BA01
CLSB1O412000001	8719101279681	1200	325	BA01
CLSB1O412000002	8719101279698	1200	391	BA01
CLSB1O412000003	8719101279704	1200	465	BA01
CLSB1O412000004	8719101279711	1200	537	BA01
CLSB1O415000001	8719101279728	1500	368	BA01
CLSB1O415000002	8719101279735	1500	448	BA01
CLSB1O415000003	8719101279742	1500	540	BA01
CLSB1O415000004	8719101279759	1500	629	BA01
CLSB1O418000001	8719101279766	1800	409	BA01
CLSB1O418000002	8719101279773	1800	505	BA01
CLSB1O418000003	8719101279780	1800	611	BA01
CLSB1O418000004	8719101279797	1800	718	BA01
CLSB1O420000001	8719101279803	2000	436	BA01
CLSB1O420000002	8719101279810	2000	542	BA01
CLSB1O420000003	8719101279827	2000	659	BA01
CLSB1O420000004	8719101279834	2000	777	BA01
CLSB1O905000001	8719101279841	500	203	BA01
CLSB1O905000002	8719101279858	500	227	BA01
CLSB1O905000003	8719101279865	500	256	BA01
CLSB1O905000004	8719101279872	500	285	BA01
CLSB1O906000001	8719101279889	600	216	BA01
CLSB1O906000002	8719101279896	600	243	BA01

Artikelcode	GTIN	Breedte (mm)	Prijs p/s (€)	Kortingsgroep
CLSB10906000003	8719101279902	600	278	BA01
CLSB10906000004	8719101279919	600	312	BA01
CLSB10908000001	8719101279926	800	247	BA01
CLSB10908000002	8719101279933	800	284	BA01
CLSB10908000003	8719101279940	800	335	BA01
CLSB10908000004	8719101279957	800	378	BA01
CLSB10910000001	8719101279964	1000	277	BA01
CLSB10910000002	8719101279971	1000	321	BA01
CLSB10910000003	8719101279988	1000	377	BA01
CLSB10910000004	8719101279995	1000	432	BA01
CLSB10912000001	8719101280007	1200	304	BA01
CLSB10912000002	8719101280014	1200	360	BA01
CLSB10912000003	8719101280021	1200	424	BA01
CLSB10912000004	8719101280038	1200	487	BA01
CLSB10915000001	8719101280045	1500	343	BA01
CLSB10915000002	8719101280052	1500	411	BA01
CLSB10915000003	8719101280069	1500	490	BA01
CLSB10915000004	8719101280076	1500	568	BA01
CLSB10918000001	8719101280083	1800	380	BA01
CLSB10918000002	8719101280090	1800	462	BA01
CLSB10918000003	8719101280106	1800	554	BA01
CLSB10918000004	8719101280113	1800	646	BA01
CLSB10920000001	8719101280120	2000	405	BA01
CLSB10920000002	8719101280137	2000	495	BA01
CLSB10920000003	8719101280144	2000	596	BA01
CLSB10920000004	8719101280151	2000	697	BA01
CLSO10405000001	8719101282728	500	199	BA01
CLSO10405000002	8719101282735	500	227	BA01
CLSO10405000003	8719101282742	500	261	BA01
CLSO10405000004	8719101282759	500	293	BA01
CLSO10406000001	8719101282766	600	214	BA01
CLSO10406000002	8719101282773	600	246	BA01
CLSO10406000003	8719101282780	600	285	BA01
CLSO10406000004	8719101282797	600	324	BA01

Artikelcode	GTIN	Breedte (mm)	Prijs p/s (€)	Kortingsgroep
CLSO1O408000001	8719101282803	800	247	BA01
CLSO1O408000002	8719101282810	800	290	BA01
CLSO1O408000003	8719101282827	800	348	BA01
CLSO1O408000004	8719101282834	800	398	BA01
CLSO1O410000001	8719101282841	1000	280	BA01
CLSO1O410000002	8719101282858	1000	332	BA01
CLSO1O410000003	8719101282865	1000	396	BA01
CLSO1O410000004	8719101282872	1000	459	BA01
CLSO1O412000001	8719101282889	1200	309	BA01
CLSO1O412000002	8719101282896	1200	375	BA01
CLSO1O412000003	8719101282902	1200	449	BA01
CLSO1O412000004	8719101282919	1200	521	BA01
CLSO1O415000001	8719101282926	1500	352	BA01
CLSO1O415000002	8719101282933	1500	432	BA01
CLSO1O415000003	8719101282940	1500	524	BA01
CLSO1O415000004	8719101282957	1500	613	BA01
CLSO1O418000001	8719101282964	1800	393	BA01
CLSO1O418000002	8719101282971	1800	489	BA01
CLSO1O418000003	8719101282988	1800	595	BA01
CLSO1O418000004	8719101282995	1800	702	BA01
CLSO1O420000001	8719101283008	2000	420	BA01
CLSO1O420000002	8719101283015	2000	526	BA01
CLSO1O420000003	8719101283022	2000	643	BA01
CLSO1O420000004	8719101283039	2000	761	BA01
CLSO1O905000001	8719101283046	500	187	BA01
CLSO1O905000002	8719101283053	500	211	BA01
CLSO1O905000003	8719101283060	500	240	BA01
CLSO1O905000004	8719101283077	500	269	BA01
CLSO1O906000001	8719101283084	600	200	BA01
CLSO1O906000002	8719101283091	600	227	BA01
CLSO1O906000003	8719101283107	600	262	BA01
CLSO1O906000004	8719101283114	600	296	BA01
CLSO1O908000001	8719101283121	800	231	BA01
CLSO1O908000002	8719101283138	800	268	BA01

Artikelcode	GTIN	Breedte (mm)	Prijs p/s (€)	Kortingsgroep
CLSO1O908000003	8719101283145	800	319	BA01
CLSO1O908000004	8719101283152	800	362	BA01
CLSO1O910000001	8719101283169	1000	261	BA01
CLSO1O910000002	8719101283176	1000	305	BA01
CLSO1O910000003	8719101283183	1000	361	BA01
CLSO1O910000004	8719101283190	1000	416	BA01
CLSO1O912000001	8719101283206	1200	288	BA01
CLSO1O912000002	8719101283213	1200	344	BA01
CLSO1O912000003	8719101283220	1200	408	BA01
CLSO1O912000004	8719101283237	1200	471	BA01
CLSO1O915000001	8719101283244	1500	327	BA01
CLSO1O915000002	8719101283251	1500	395	BA01
CLSO1O915000003	8719101283268	1500	474	BA01
CLSO1O915000004	8719101283275	1500	552	BA01
CLSO1O918000001	8719101283282	1800	364	BA01
CLSO1O918000002	8719101283299	1800	446	BA01
CLSO1O918000003	8719101283305	1800	538	BA01
CLSO1O918000004	8719101283312	1800	630	BA01
CLSO1O920000001	8719101283329	2000	389	BA01
CLSO1O920000002	8719101283336	2000	479	BA01
CLSO1O920000003	8719101283343	2000	580	BA01
CLSO1O920000004	8719101283350	2000	681	BA01

## OPMERKINGEN

1. Voor nadere toelichting op de bovengenoemde kortingsgroep verwijzen wij naar de indexpagina's van deze prijslijst.
2. Netto toeslag voor nader te bepalen RAL kleur- of glansgraad (zijnde niet standaard) bedraagt €150,- per levering per afwerking.
3. Rooster en plenumbox worden altijd samengebouwd geleverd.
4. Bestelvoorbeeld: .....-roosterlengte-aantal slots = CLSA1O9-1200-0001.

Lijnroosters, hooginducerend, ongeïsoleerd plenum, volumeregelaar

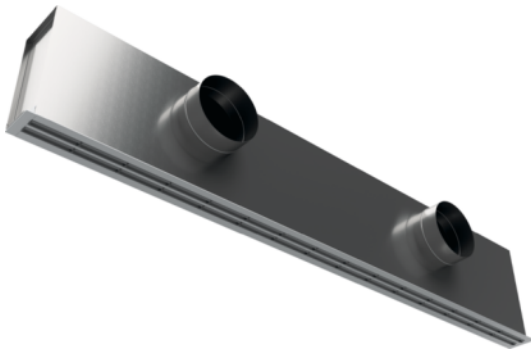

Het lijnrooster type CLS is geschikt voor montage in plafond of wand en is leverbaar in een 1- tot en met 4-slots uitvoering. Door de hooginducerende werking kan het rooster worden toegepast voor de toevoer van gekoelde of verwarmde lucht met een groot temperatuurverschil ten opzichte van de gemiddelde ruimtetemperatuur. Voorzien van ongeïsoleerde plenumbox met zij-aansluiting(en) en volumeregelaar(s).

[PRODUCTSHEET >](#)

## BESTELSLEUTEL

<b>C L S A 3 O 9</b>	<b>1 2 0 0</b>	<b>0 0 0 1</b>
TYPE	LENGTE	AANTAL SLOTS

### 1 PRODUCTGROEP

C lijnroosters

### 2 FRAME

L geen frame aluminium flens ten behoeve van lijnrooster

### 3 BINNENWERK, FUNCTIE

S toevoer of retour, instelbaar uitblaasp patroon één-, twee- of wisselzijdig

### 4 ACCESSOIRES

O geen accessoires  
A twee eindflenzen per rooster  
B één eindflens per rooster

### 5 PLENUMBOX

O geen plenumbox  
1 ongeïsoleerde plenumbox met ronde zij-aansluiting(en)  
2 ongeïsoleerde plenumbox met ronde zij-aansluiting(en) voorzien van volumeregelaar  
3 geïsoleerde plenumbox met ronde zij-aansluiting(en)  
4 geïsoleerde plenumbox met ronde zij-aansluiting(en) voorzien van volumeregelaar

### 6 MONTAGE

O standaard montage in combinatie met plenumbox  
2 beugels voor verdeckte montage (los rooster)  
S schroefgaten in flens (los rooster)

### 7 KLEURAFWERKING

4 flenzen wit, RAL 9010, 70% glansgraad (meerprijs)  
9 flenzen blank geanodiseerd (standaard)  
1 nader te bepalen RAL kleur- of glansgraad-afwerking (meerprijs)



Artikelcode	GTIN	Breedte (mm)	Prijs p/s (€)	Kortingsgroep
CLSA2O405000001	8719101276963	500	238	BA01
CLSA2O405000002	8719101276970	500	266	BA01
CLSA2O405000003	8719101276987	500	302	BA01
CLSA2O405000004	8719101276994	500	336	BA01
CLSA2O406000001	8719101277007	600	253	BA01
CLSA2O406000002	8719101277014	600	286	BA01
CLSA2O406000003	8719101277021	600	326	BA01
CLSA2O406000004	8719101277038	600	367	BA01
CLSA2O408000001	8719101277045	800	286	BA01
CLSA2O408000002	8719101277052	800	329	BA01
CLSA2O408000003	8719101277069	800	399	BA01
CLSA2O408000004	8719101277076	800	449	BA01
CLSA2O410000001	8719101277083	1000	325	BA01
CLSA2O410000002	8719101277090	1000	379	BA01
CLSA2O410000003	8719101277106	1000	447	BA01
CLSA2O410000004	8719101277113	1000	512	BA01
CLSA2O412000001	8719101277120	1200	355	BA01
CLSA2O412000002	8719101277137	1200	426	BA01
CLSA2O412000003	8719101277144	1200	502	BA01
CLSA2O412000004	8719101277151	1200	574	BA01
CLSA2O415000001	8719101277168	1500	399	BA01
CLSA2O415000002	8719101277175	1500	483	BA01
CLSA2O415000003	8719101277182	1500	577	BA01
CLSA2O415000004	8719101277199	1500	666	BA01
CLSA2O418000001	8719101277205	1800	440	BA01
CLSA2O418000002	8719101277212	1800	542	BA01
CLSA2O418000003	8719101277229	1800	648	BA01
CLSA2O418000004	8719101277236	1800	755	BA01
CLSA2O420000001	8719101277243	2000	467	BA01
CLSA2O420000002	8719101277250	2000	579	BA01
CLSA2O420000003	8719101277267	2000	697	BA01
CLSA2O420000004	8719101277274	2000	815	BA01
CLSA2O905000001	8719101277281	500	226	BA01
CLSA2O905000002	8719101277298	500	250	BA01

Artikelcode	GTIN	Breedte (mm)	Prijs p/s (€)	Kortingsgroep
CLSA2O905000003	8719101277304	500	281	BA01
CLSA2O905000004	8719101277311	500	312	BA01
CLSA2O906000001	8719101277328	600	239	BA01
CLSA2O906000002	8719101277335	600	267	BA01
CLSA2O906000003	8719101277342	600	303	BA01
CLSA2O906000004	8719101277359	600	339	BA01
CLSA2O908000001	8719101277366	800	270	BA01
CLSA2O908000002	8719101277373	800	307	BA01
CLSA2O908000003	8719101277380	800	370	BA01
CLSA2O908000004	8719101277397	800	413	BA01
CLSA2O910000001	8719101277403	1000	306	BA01
CLSA2O910000002	8719101277410	1000	352	BA01
CLSA2O910000003	8719101277427	1000	412	BA01
CLSA2O910000004	8719101277434	1000	469	BA01
CLSA2O912000001	8719101277441	1200	334	BA01
CLSA2O912000002	8719101277458	1200	395	BA01
CLSA2O912000003	8719101277465	1200	461	BA01
CLSA2O912000004	8719101277472	1200	524	BA01
CLSA2O915000001	8719101277489	1500	374	BA01
CLSA2O915000002	8719101277496	1500	446	BA01
CLSA2O915000003	8719101277502	1500	527	BA01
CLSA2O915000004	8719101277519	1500	605	BA01
CLSA2O918000001	8719101277526	1800	411	BA01
CLSA2O918000002	8719101277533	1800	499	BA01
CLSA2O918000003	8719101277540	1800	591	BA01
CLSA2O918000004	8719101277557	1800	683	BA01
CLSA2O920000001	8719101277564	2000	436	BA01
CLSA2O920000002	8719101277571	2000	532	BA01
CLSA2O920000003	8719101277588	2000	634	BA01
CLSA2O920000004	8719101277595	2000	735	BA01
CLSB2O405000001	8719101280168	500	222	BA01
CLSB2O405000002	8719101280175	500	250	BA01
CLSB2O405000003	8719101280182	500	286	BA01
CLSB2O405000004	8719101280199	500	320	BA01

Artikelcode	GTIN	Breedte (mm)	Prijs p/s (€)	Kortingsgroep
CLSB2O406000001	8719101280205	600	237	BA01
CLSB2O406000002	8719101280212	600	270	BA01
CLSB2O406000003	8719101280229	600	310	BA01
CLSB2O406000004	8719101280236	600	351	BA01
CLSB2O408000001	8719101280243	800	270	BA01
CLSB2O408000002	8719101280250	800	313	BA01
CLSB2O408000003	8719101280267	800	383	BA01
CLSB2O408000004	8719101280274	800	433	BA01
CLSB2O410000001	8719101280281	1000	309	BA01
CLSB2O410000002	8719101280298	1000	363	BA01
CLSB2O410000003	8719101280304	1000	431	BA01
CLSB2O410000004	8719101280311	1000	496	BA01
CLSB2O412000001	8719101280328	1200	339	BA01
CLSB2O412000002	8719101280335	1200	410	BA01
CLSB2O412000003	8719101280342	1200	486	BA01
CLSB2O412000004	8719101280359	1200	558	BA01
CLSB2O415000001	8719101280366	1500	383	BA01
CLSB2O415000002	8719101280373	1500	467	BA01
CLSB2O415000003	8719101280380	1500	561	BA01
CLSB2O415000004	8719101280397	1500	650	BA01
CLSB2O418000001	8719101280403	1800	424	BA01
CLSB2O418000002	8719101280410	1800	526	BA01
CLSB2O418000003	8719101280427	1800	632	BA01
CLSB2O418000004	8719101280434	1800	739	BA01
CLSB2O420000001	8719101280441	2000	451	BA01
CLSB2O420000002	8719101280458	2000	563	BA01
CLSB2O420000003	8719101280465	2000	681	BA01
CLSB2O420000004	8719101280472	2000	799	BA01
CLSB2O905000001	8719101280489	500	210	BA01
CLSB2O905000002	8719101280496	500	234	BA01
CLSB2O905000003	8719101280502	500	265	BA01
CLSB2O905000004	8719101280519	500	296	BA01
CLSB2O906000001	8719101280526	600	223	BA01
CLSB2O906000002	8719101280533	600	251	BA01

Artikelcode	GTIN	Breedte (mm)	Prijs p/s (€)	Kortingsgroep
CLSB2O906000003	8719101280540	600	287	BA01
CLSB2O906000004	8719101280557	600	323	BA01
CLSB2O908000001	8719101280564	800	254	BA01
CLSB2O908000002	8719101280571	800	291	BA01
CLSB2O908000003	8719101280588	800	354	BA01
CLSB2O908000004	8719101280595	800	397	BA01
CLSB2O910000001	8719101280601	1000	290	BA01
CLSB2O910000002	8719101280618	1000	336	BA01
CLSB2O910000003	8719101280625	1000	396	BA01
CLSB2O910000004	8719101280632	1000	453	BA01
CLSB2O912000001	8719101280649	1200	318	BA01
CLSB2O912000002	8719101280656	1200	379	BA01
CLSB2O912000003	8719101280663	1200	445	BA01
CLSB2O912000004	8719101280670	1200	508	BA01
CLSB2O915000001	8719101280687	1500	358	BA01
CLSB2O915000002	8719101280694	1500	430	BA01
CLSB2O915000003	8719101280700	1500	511	BA01
CLSB2O915000004	8719101280717	1500	589	BA01
CLSB2O918000001	8719101280724	1800	395	BA01
CLSB2O918000002	8719101280731	1800	483	BA01
CLSB2O918000003	8719101280748	1800	575	BA01
CLSB2O918000004	8719101280755	1800	667	BA01
CLSB2O920000001	8719101280762	2000	420	BA01
CLSB2O920000002	8719101280779	2000	516	BA01
CLSB2O920000003	8719101280786	2000	618	BA01
CLSB2O920000004	8719101280793	2000	719	BA01
CLSO2O405000001	8719101283367	500	206	BA01
CLSO2O405000002	8719101283374	500	234	BA01
CLSO2O405000003	8719101283381	500	270	BA01
CLSO2O405000004	8719101283398	500	304	BA01
CLSO2O406000001	8719101283404	600	221	BA01
CLSO2O406000002	8719101283411	600	254	BA01
CLSO2O406000003	8719101283428	600	294	BA01
CLSO2O406000004	8719101283435	600	335	BA01

Artikelcode	GTIN	Breedte (mm)	Prijs p/s (€)	Kortingsgroep
CLSO2O408000001	8719101283442	800	254	BA01
CLSO2O408000002	8719101283459	800	297	BA01
CLSO2O408000003	8719101283466	800	367	BA01
CLSO2O408000004	8719101283473	800	417	BA01
CLSO2O410000001	8719101283480	1000	293	BA01
CLSO2O410000002	8719101283497	1000	347	BA01
CLSO2O410000003	8719101283503	1000	415	BA01
CLSO2O410000004	8719101283510	1000	480	BA01
CLSO2O412000001	8719101283527	1200	323	BA01
CLSO2O412000002	8719101283534	1200	394	BA01
CLSO2O412000003	8719101283541	1200	470	BA01
CLSO2O412000004	8719101283558	1200	542	BA01
CLSO2O415000001	8719101283565	1500	367	BA01
CLSO2O415000002	8719101283572	1500	451	BA01
CLSO2O415000003	8719101283589	1500	545	BA01
CLSO2O415000004	8719101283596	1500	634	BA01
CLSO2O418000001	8719101283602	1800	408	BA01
CLSO2O418000002	8719101283619	1800	510	BA01
CLSO2O418000003	8719101283626	1800	616	BA01
CLSO2O418000004	8719101283633	1800	723	BA01
CLSO2O420000001	8719101283640	2000	435	BA01
CLSO2O420000002	8719101283657	2000	547	BA01
CLSO2O420000003	8719101283664	2000	665	BA01
CLSO2O420000004	8719101283671	2000	783	BA01
CLSO2O905000001	8719101283688	500	194	BA01
CLSO2O905000002	8719101283695	500	218	BA01
CLSO2O905000003	8719101283701	500	249	BA01
CLSO2O905000004	8719101283718	500	280	BA01
CLSO2O906000001	8719101283725	600	207	BA01
CLSO2O906000002	8719101283732	600	235	BA01
CLSO2O906000003	8719101283749	600	271	BA01
CLSO2O906000004	8719101283756	600	307	BA01
CLSO2O908000001	8719101283763	800	238	BA01
CLSO2O908000002	8719101283770	800	275	BA01

Artikelcode	GTIN	Breedte (mm)	Prijs p/s (€)	Kortingsgroep
CLSO2O908000003	8719101283787	800	338	BA01
CLSO2O908000004	8719101283794	800	381	BA01
CLSO2O910000001	8719101283800	1000	274	BA01
CLSO2O910000002	8719101283817	1000	320	BA01
CLSO2O910000003	8719101283824	1000	380	BA01
CLSO2O910000004	8719101283831	1000	437	BA01
CLSO2O912000001	8719101283848	1200	302	BA01
CLSO2O912000002	8719101283855	1200	363	BA01
CLSO2O912000003	8719101283862	1200	429	BA01
CLSO2O912000004	8719101283879	1200	492	BA01
CLSO2O915000001	8719101283886	1500	342	BA01
CLSO2O915000002	8719101283893	1500	414	BA01
CLSO2O915000003	8719101283909	1500	495	BA01
CLSO2O915000004	8719101283916	1500	573	BA01
CLSO2O918000001	8719101283923	1800	379	BA01
CLSO2O918000002	8719101283930	1800	467	BA01
CLSO2O918000003	8719101283947	1800	559	BA01
CLSO2O918000004	8719101283954	1800	651	BA01
CLSO2O920000001	8719101283961	2000	404	BA01
CLSO2O920000002	8719101283978	2000	500	BA01
CLSO2O920000003	8719101283985	2000	602	BA01
CLSO2O920000004	8719101283992	2000	703	BA01

## OPMERKINGEN

1. Voor nadere toelichting op de bovengenoemde kortingsgroep verwijzen wij naar de indexpagina's van deze prijslijst.
2. Netto toeslag voor nader te bepalen RAL kleur- of glansgraad (zijnde niet standaard) bedraagt €150,- per levering per afwerking.
3. Rooster en plenumbox worden altijd samengebouwd geleverd.
4. Bestelvoorbeeld: .....-roosterlengte-aantal slots = CLSA2O9-1200-0001.

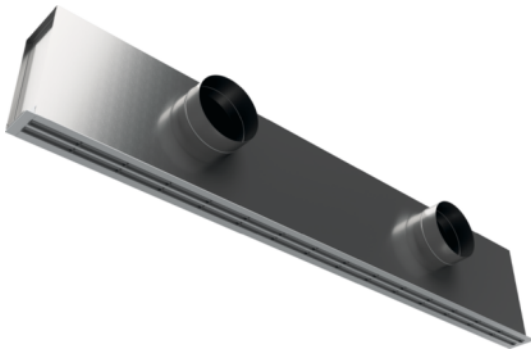

Het lijnrooster type CLS is geschikt voor montage in plafond of wand en is leverbaar in een 1- tot en met 4-slots uitvoering. Door de hooginducerende werking kan het rooster worden toegepast voor de toevoer van gekoelde of verwarmde lucht met een groot temperatuurverschil ten opzichte van de gemiddelde ruimtetemperatuur. Voorzien van geïsoleerde plenumbox met zij-aansluiting(en).

**PRODUCTSHEET >**

## BESTELSLEUTEL

<b>C L S A 3 O 9</b>	<b>1 2 0 0</b>	<b>0 0 0 1</b>
TYPE	LENGTE	AANTAL SLOTS

### 1 PRODUCTGROEP

C lijnroosters

### 2 FRAME

L geen frame aluminium flens ten behoeve van lijnrooster

### 3 BINNENWERK, FUNCTIE

S toevoer of retour, instelbaar uitblaasp patroon één-, twee- of wisselzijdig

### 4 ACCESSOIRES

O geen accessoires  
A twee eindflenzen per rooster  
B één eindflens per rooster

### 5 PLENUMBOX

O geen plenumbox  
1 ongeïsoleerde plenumbox met ronde zij-aansluiting(en)  
2 ongeïsoleerde plenumbox met ronde zij-aansluiting(en) voorzien van volumeregelaar  
3 geïsoleerde plenumbox met ronde zij-aansluiting(en)  
4 geïsoleerde plenumbox met ronde zij-aansluiting(en) voorzien van volumeregelaar

### 6 MONTAGE

O standaard montage in combinatie met plenumbox  
2 beugels voor verdeckte montage (los rooster)  
S schroefgaten in flens (los rooster)

### 7 KLEURAFWERKING

4 flenzen wit, RAL 9010, 70% glansgraad (meerprijs)  
9 flenzen blank geanodiseerd (standaard)  
1 nader te bepalen RAL kleur- of glansgraad-afwerking (meerprijs)

Artikelcode	GTIN	Breedte (mm)	Prijs p/s (€)	Kortingsgroep
CLSA3O405000001	8719101277601	500	249	BA01
CLSA3O405000002	8719101277618	500	276	BA01
CLSA3O405000003	8719101277625	500	311	BA01
CLSA3O405000004	8719101277632	500	344	BA01
CLSA3O406000001	8719101277649	600	265	BA01
CLSA3O406000002	8719101277656	600	298	BA01
CLSA3O406000003	8719101277663	600	337	BA01
CLSA3O406000004	8719101277670	600	377	BA01
CLSA3O408000001	8719101277687	800	302	BA01
CLSA3O408000002	8719101277694	800	345	BA01
CLSA3O408000003	8719101277700	800	404	BA01
CLSA3O408000004	8719101277717	800	455	BA01
CLSA3O410000001	8719101277724	1000	338	BA01
CLSA3O410000002	8719101277731	1000	391	BA01
CLSA3O410000003	8719101277748	1000	456	BA01
CLSA3O410000004	8719101277755	1000	520	BA01
CLSA3O412000001	8719101277762	1200	371	BA01
CLSA3O412000002	8719101277779	1200	437	BA01
CLSA3O412000003	8719101277786	1200	513	BA01
CLSA3O412000004	8719101277793	1200	587	BA01
CLSA3O415000001	8719101277809	1500	420	BA01
CLSA3O415000002	8719101277816	1500	500	BA01
CLSA3O415000003	8719101277823	1500	594	BA01
CLSA3O415000004	8719101277830	1500	685	BA01
CLSA3O418000001	8719101277847	1800	467	BA01
CLSA3O418000002	8719101277854	1800	562	BA01
CLSA3O418000003	8719101277861	1800	671	BA01
CLSA3O418000004	8719101277878	1800	781	BA01
CLSA3O420000001	8719101277885	2000	498	BA01
CLSA3O420000002	8719101277892	2000	603	BA01
CLSA3O420000003	8719101277908	2000	723	BA01
CLSA3O420000004	8719101277915	2000	844	BA01
CLSA3O905000001	8719101277922	500	237	BA01
CLSA3O905000002	8719101277939	500	260	BA01



Artikelcode	GTIN	Breedte (mm)	Prijs p/s (€)	Kortingsgroep
CLSA3O905000003	8719101277946	500	290	BA01
CLSA3O905000004	8719101277953	500	320	BA01
CLSA3O906000001	8719101277960	600	251	BA01
CLSA3O906000002	8719101277977	600	279	BA01
CLSA3O906000003	8719101277984	600	314	BA01
CLSA3O906000004	8719101277991	600	349	BA01
CLSA3O908000001	8719101278004	800	286	BA01
CLSA3O908000002	8719101278011	800	323	BA01
CLSA3O908000003	8719101278028	800	375	BA01
CLSA3O908000004	8719101278035	800	419	BA01
CLSA3O910000001	8719101278042	1000	319	BA01
CLSA3O910000002	8719101278059	1000	364	BA01
CLSA3O910000003	8719101278066	1000	421	BA01
CLSA3O910000004	8719101278073	1000	477	BA01
CLSA3O912000001	8719101278080	1200	350	BA01
CLSA3O912000002	8719101278097	1200	406	BA01
CLSA3O912000003	8719101278103	1200	472	BA01
CLSA3O912000004	8719101278110	1200	537	BA01
CLSA3O915000001	8719101278127	1500	395	BA01
CLSA3O915000002	8719101278134	1500	463	BA01
CLSA3O915000003	8719101278141	1500	544	BA01
CLSA3O915000004	8719101278158	1500	624	BA01
CLSA3O918000001	8719101278165	1800	438	BA01
CLSA3O918000002	8719101278172	1800	519	BA01
CLSA3O918000003	8719101278189	1800	614	BA01
CLSA3O918000004	8719101278196	1800	709	BA01
CLSA3O920000001	8719101278202	2000	467	BA01
CLSA3O920000002	8719101278219	2000	556	BA01
CLSA3O920000003	8719101278226	2000	660	BA01
CLSA3O920000004	8719101278233	2000	764	BA01
CLSB3O405000001	8719101280809	500	233	BA01
CLSB3O405000002	8719101280816	500	260	BA01
CLSB3O405000003	8719101280823	500	295	BA01
CLSB3O405000004	8719101280830	500	328	BA01

Artikelcode	GTIN	Breedte (mm)	Prijs p/s (€)	Kortingsgroep
CLSB3O406000001	8719101280847	600	249	BA01
CLSB3O406000002	8719101280854	600	282	BA01
CLSB3O406000003	8719101280861	600	321	BA01
CLSB3O406000004	8719101280878	600	361	BA01
CLSB3O408000001	8719101280885	800	286	BA01
CLSB3O408000002	8719101280892	800	329	BA01
CLSB3O408000003	8719101280908	800	388	BA01
CLSB3O408000004	8719101280915	800	439	BA01
CLSB3O410000001	8719101280922	1000	322	BA01
CLSB3O410000002	8719101280939	1000	375	BA01
CLSB3O410000003	8719101280946	1000	440	BA01
CLSB3O410000004	8719101280953	1000	504	BA01
CLSB3O412000001	8719101280960	1200	355	BA01
CLSB3O412000002	8719101280977	1200	421	BA01
CLSB3O412000003	8719101280984	1200	497	BA01
CLSB3O412000004	8719101280991	1200	571	BA01
CLSB3O415000001	8719101281004	1500	404	BA01
CLSB3O415000002	8719101281011	1500	484	BA01
CLSB3O415000003	8719101281028	1500	578	BA01
CLSB3O415000004	8719101281035	1500	669	BA01
CLSB3O418000001	8719101281042	1800	451	BA01
CLSB3O418000002	8719101281059	1800	546	BA01
CLSB3O418000003	8719101281066	1800	655	BA01
CLSB3O418000004	8719101281073	1800	765	BA01
CLSB3O420000001	8719101281080	2000	482	BA01
CLSB3O420000002	8719101281097	2000	587	BA01
CLSB3O420000003	8719101281103	2000	707	BA01
CLSB3O420000004	8719101281110	2000	828	BA01
CLSB3O905000001	8719101281127	500	221	BA01
CLSB3O905000002	8719101281134	500	244	BA01
CLSB3O905000003	8719101281141	500	274	BA01
CLSB3O905000004	8719101281158	500	304	BA01
CLSB3O906000001	8719101281165	600	235	BA01
CLSB3O906000002	8719101281172	600	263	BA01

Artikelcode	GTIN	Breedte (mm)	Prijs p/s (€)	Kortingsgroep
CLSB30906000003	8719101281189	600	298	BA01
CLSB30906000004	8719101281196	600	333	BA01
CLSB30908000001	8719101281202	800	270	BA01
CLSB30908000002	8719101281219	800	307	BA01
CLSB30908000003	8719101281226	800	359	BA01
CLSB30908000004	8719101281233	800	403	BA01
CLSB30910000001	8719101281240	1000	303	BA01
CLSB30910000002	8719101281257	1000	348	BA01
CLSB30910000003	8719101281264	1000	405	BA01
CLSB30910000004	8719101281271	1000	461	BA01
CLSB30912000001	8719101281288	1200	334	BA01
CLSB30912000002	8719101281295	1200	390	BA01
CLSB30912000003	8719101281301	1200	456	BA01
CLSB30912000004	8719101281318	1200	521	BA01
CLSB30915000001	8719101281325	1500	379	BA01
CLSB30915000002	8719101281332	1500	447	BA01
CLSB30915000003	8719101281349	1500	528	BA01
CLSB30915000004	8719101281356	1500	608	BA01
CLSB30918000001	8719101281363	1800	422	BA01
CLSB30918000002	8719101281370	1800	503	BA01
CLSB30918000003	8719101281387	1800	598	BA01
CLSB30918000004	8719101281394	1800	693	BA01
CLSB30920000001	8719101281400	2000	451	BA01
CLSB30920000002	8719101281417	2000	540	BA01
CLSB30920000003	8719101281424	2000	644	BA01
CLSB30920000004	8719101281431	2000	748	BA01
CLSO30405000001	8719101284005	500	217	BA01
CLSO30405000002	8719101284012	500	244	BA01
CLSO30405000003	8719101284029	500	279	BA01
CLSO30405000004	8719101284036	500	312	BA01
CLSO30406000001	8719101284043	600	233	BA01
CLSO30406000002	8719101284050	600	266	BA01
CLSO30406000003	8719101284067	600	305	BA01
CLSO30406000004	8719101284074	600	345	BA01

Artikelcode	GTIN	Breedte (mm)	Prijs p/s (€)	Kortingsgroep
CLSO3O408000001	8719101284081	800	270	BA01
CLSO3O408000002	8719101284098	800	313	BA01
CLSO3O408000003	8719101284104	800	372	BA01
CLSO3O408000004	8719101284111	800	423	BA01
CLSO3O410000001	8719101284128	1000	306	BA01
CLSO3O410000002	8719101284135	1000	359	BA01
CLSO3O410000003	8719101284142	1000	424	BA01
CLSO3O410000004	8719101284159	1000	488	BA01
CLSO3O412000001	8719101284166	1200	339	BA01
CLSO3O412000002	8719101284173	1200	405	BA01
CLSO3O412000003	8719101284180	1200	481	BA01
CLSO3O412000004	8719101284197	1200	555	BA01
CLSO3O415000001	8719101284203	1500	388	BA01
CLSO3O415000002	8719101284210	1500	468	BA01
CLSO3O415000003	8719101284227	1500	562	BA01
CLSO3O415000004	8719101284234	1500	653	BA01
CLSO3O418000001	8719101284241	1800	435	BA01
CLSO3O418000002	8719101284258	1800	530	BA01
CLSO3O418000003	8719101284265	1800	639	BA01
CLSO3O418000004	8719101284272	1800	749	BA01
CLSO3O420000001	8719101284289	2000	466	BA01
CLSO3O420000002	8719101284296	2000	571	BA01
CLSO3O420000003	8719101284302	2000	691	BA01
CLSO3O420000004	8719101284319	2000	812	BA01
CLSO3O905000001	8719101284326	500	205	BA01
CLSO3O905000002	8719101284333	500	228	BA01
CLSO3O905000003	8719101284340	500	258	BA01
CLSO3O905000004	8719101284357	500	288	BA01
CLSO3O906000001	8719101284364	600	219	BA01
CLSO3O906000002	8719101284371	600	247	BA01
CLSO3O906000003	8719101284388	600	282	BA01
CLSO3O906000004	8719101284395	600	317	BA01
CLSO3O908000001	8719101284401	800	254	BA01
CLSO3O908000002	8719101284418	800	291	BA01

Artikelcode	GTIN	Breedte (mm)	Prijs p/s (€)	Kortingsgroep
CLSO3O908000003	8719101284425	800	343	BA01
CLSO3O908000004	8719101284432	800	387	BA01
CLSO3O910000001	8719101284449	1000	287	BA01
CLSO3O910000002	8719101284456	1000	332	BA01
CLSO3O910000003	8719101284463	1000	389	BA01
CLSO3O910000004	8719101284470	1000	445	BA01
CLSO3O912000001	8719101284487	1200	318	BA01
CLSO3O912000002	8719101284494	1200	374	BA01
CLSO3O912000003	8719101284500	1200	440	BA01
CLSO3O912000004	8719101284517	1200	505	BA01
CLSO3O915000001	8719101284524	1500	363	BA01
CLSO3O915000002	8719101284531	1500	431	BA01
CLSO3O915000003	8719101284548	1500	512	BA01
CLSO3O915000004	8719101284555	1500	592	BA01
CLSO3O918000001	8719101284562	1800	406	BA01
CLSO3O918000002	8719101284579	1800	487	BA01
CLSO3O918000003	8719101284586	1800	582	BA01
CLSO3O918000004	8719101284593	1800	677	BA01
CLSO3O920000001	8719101284609	2000	435	BA01
CLSO3O920000002	8719101284616	2000	524	BA01
CLSO3O920000003	8719101284623	2000	628	BA01
CLSO3O920000004	8719101284630	2000	732	BA01

## OPMERKINGEN

1. Voor nadere toelichting op de bovengenoemde kortingsgroep verwijzen wij naar de indexpagina's van deze prijslijst.
2. Netto toeslag voor nader te bepalen RAL kleur- of glansgraad (zijnde niet standaard) bedraagt €150,- per levering per afwerking.
3. Rooster en plenumbox worden altijd samengebouwd geleverd.
4. Bestelvoorbeeld: .....-roosterlengte-aantal slots = CLSA3O9-1200-0001.

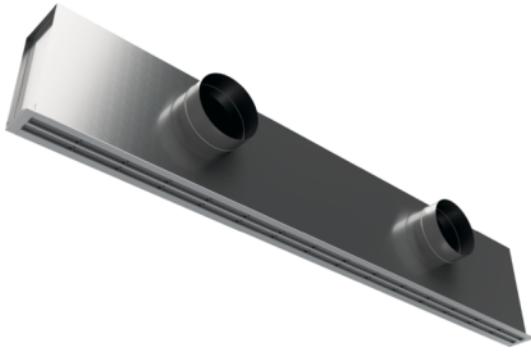

Het lijnrooster type CLS is geschikt voor montage in plafond of wand en is leverbaar in een 1- tot en met 4-slots uitvoering. Door de hooginducerende werking kan het rooster worden toegepast voor de toevoer van gekoelde of verwarmde lucht met een groot temperatuurverschil ten opzichte van de gemiddelde ruimtetemperatuur. Voorzien van geïsoleerde plenumbox met zij-aansluiting(en) en volumeregelaar(s).

[PRODUCTSHEET >](#)

## BESTELSLEUTEL

<b>C L S A 3 O 9</b>	<b>1 2 0 0</b>	<b>0 0 0 1</b>
TYPE	LENGTE	AANTAL SLOTS

### 1 PRODUCTGROEP

C lijnroosters

### 2 FRAME

L geen frame aluminium flens ten behoeve van lijnrooster

### 3 BINNENWERK, FUNCTIE

S toevoer of retour, instelbaar uitblaasp patroon één-, twee- of wisselzijdig

### 4 ACCESSOIRES

O geen accessoires  
A twee eindflenzen per rooster  
B één eindflens per rooster

### 5 PLENUMBOX

O geen plenumbox  
1 ongeïsoleerde plenumbox met ronde zij-aansluiting(en)  
2 ongeïsoleerde plenumbox met ronde zij-aansluiting(en) voorzien van volumeregelaar  
3 geïsoleerde plenumbox met ronde zij-aansluiting(en)  
4 geïsoleerde plenumbox met ronde zij-aansluiting(en) voorzien van volumeregelaar

### 6 MONTAGE

O standaard montage in combinatie met plenumbox  
2 beugels voor verdeckte montage (los rooster)  
S schroefgaten in flens (los rooster)

### 7 KLEURAFWERKING

4 flenzen wit, RAL 9010, 70% glansgraad (meerprijs)  
9 flenzen blank geanodiseerd (standaard)  
1 nader te bepalen RAL kleur- of glansgraad-afwerking (meerprijs)

Artikelcode	GTIN	Breedte (mm)	Prijs p/s (€)	Kortingsgroep
CLSA4O405000001	8719101278240	500	256	BA01
CLSA4O405000002	8719101278257	500	284	BA01
CLSA4O405000003	8719101278264	500	321	BA01
CLSA4O405000004	8719101278271	500	355	BA01
CLSA4O406000001	8719101278288	600	272	BA01
CLSA4O406000002	8719101278295	600	305	BA01
CLSA4O406000003	8719101278301	600	347	BA01
CLSA4O406000004	8719101278318	600	388	BA01
CLSA4O408000001	8719101278325	800	309	BA01
CLSA4O408000002	8719101278332	800	353	BA01
CLSA4O408000003	8719101278349	800	423	BA01
CLSA4O408000004	8719101278356	800	474	BA01
CLSA4O410000001	8719101278363	1000	352	BA01
CLSA4O410000002	8719101278370	1000	406	BA01
CLSA4O410000003	8719101278387	1000	475	BA01
CLSA4O410000004	8719101278394	1000	542	BA01
CLSA4O412000001	8719101278400	1200	385	BA01
CLSA4O412000002	8719101278417	1200	456	BA01
CLSA4O412000003	8719101278424	1200	534	BA01
CLSA4O412000004	8719101278431	1200	608	BA01
CLSA4O415000001	8719101278448	1500	435	BA01
CLSA4O415000002	8719101278455	1500	519	BA01
CLSA4O415000003	8719101278462	1500	615	BA01
CLSA4O415000004	8719101278479	1500	706	BA01
CLSA4O418000001	8719101278486	1800	481	BA01
CLSA4O418000002	8719101278493	1800	583	BA01
CLSA4O418000003	8719101278509	1800	692	BA01
CLSA4O418000004	8719101278516	1800	802	BA01
CLSA4O420000001	8719101278523	2000	513	BA01
CLSA4O420000002	8719101278530	2000	624	BA01
CLSA4O420000003	8719101278547	2000	744	BA01
CLSA4O420000004	8719101278554	2000	866	BA01
CLSA4O905000001	8719101278561	500	244	BA01
CLSA4O905000002	8719101278578	500	268	BA01

Artikelcode	GTIN	Breedte (mm)	Prijs p/s (€)	Kortingsgroep
CLSA4O905000003	8719101278585	500	300	BA01
CLSA4O905000004	8719101278592	500	331	BA01
CLSA4O906000001	8719101278608	600	258	BA01
CLSA4O906000002	8719101278615	600	286	BA01
CLSA4O906000003	8719101278622	600	324	BA01
CLSA4O906000004	8719101278639	600	360	BA01
CLSA4O908000001	8719101278646	800	293	BA01
CLSA4O908000002	8719101278653	800	331	BA01
CLSA4O908000003	8719101278660	800	394	BA01
CLSA4O908000004	8719101278677	800	438	BA01
CLSA4O910000001	8719101278684	1000	333	BA01
CLSA4O910000002	8719101278691	1000	379	BA01
CLSA4O910000003	8719101278707	1000	440	BA01
CLSA4O910000004	8719101278714	1000	499	BA01
CLSA4O912000001	8719101278721	1200	364	BA01
CLSA4O912000002	8719101278738	1200	425	BA01
CLSA4O912000003	8719101278745	1200	493	BA01
CLSA4O912000004	8719101278752	1200	558	BA01
CLSA4O915000001	8719101278769	1500	410	BA01
CLSA4O915000002	8719101278776	1500	482	BA01
CLSA4O915000003	8719101278783	1500	565	BA01
CLSA4O915000004	8719101278790	1500	645	BA01
CLSA4O918000001	8719101278806	1800	452	BA01
CLSA4O918000002	8719101278813	1800	540	BA01
CLSA4O918000003	8719101278820	1800	635	BA01
CLSA4O918000004	8719101278837	1800	730	BA01
CLSA4O920000001	8719101278844	2000	482	BA01
CLSA4O920000002	8719101278851	2000	577	BA01
CLSA4O920000003	8719101278868	2000	681	BA01
CLSA4O920000004	8719101278875	2000	786	BA01
CLSB4O405000001	8719101281448	500	240	BA01
CLSB4O405000002	8719101281455	500	268	BA01
CLSB4O405000003	8719101281462	500	305	BA01
CLSB4O405000004	8719101281479	500	339	BA01



Artikelcode	GTIN	Breedte (mm)	Prijs p/s (€)	Kortingsgroep
CLSB4O406000001	8719101281486	600	256	BA01
CLSB4O406000002	8719101281493	600	289	BA01
CLSB4O406000003	8719101281509	600	331	BA01
CLSB4O406000004	8719101281516	600	372	BA01
CLSB4O408000001	8719101281523	800	293	BA01
CLSB4O408000002	8719101281530	800	337	BA01
CLSB4O408000003	8719101281547	800	407	BA01
CLSB4O408000004	8719101281554	800	458	BA01
CLSB4O410000001	8719101281561	1000	336	BA01
CLSB4O410000002	8719101281578	1000	390	BA01
CLSB4O410000003	8719101281585	1000	459	BA01
CLSB4O410000004	8719101281592	1000	526	BA01
CLSB4O412000001	8719101281608	1200	369	BA01
CLSB4O412000002	8719101281615	1200	440	BA01
CLSB4O412000003	8719101281622	1200	518	BA01
CLSB4O412000004	8719101281639	1200	592	BA01
CLSB4O415000001	8719101281646	1500	419	BA01
CLSB4O415000002	8719101281653	1500	503	BA01
CLSB4O415000003	8719101281660	1500	599	BA01
CLSB4O415000004	8719101281677	1500	690	BA01
CLSB4O418000001	8719101281684	1800	465	BA01
CLSB4O418000002	8719101281691	1800	567	BA01
CLSB4O418000003	8719101281707	1800	676	BA01
CLSB4O418000004	8719101281714	1800	786	BA01
CLSB4O420000001	8719101281721	2000	497	BA01
CLSB4O420000002	8719101281738	2000	608	BA01
CLSB4O420000003	8719101281745	2000	728	BA01
CLSB4O420000004	8719101281752	2000	850	BA01
CLSB4O905000001	8719101281769	500	228	BA01
CLSB4O905000002	8719101281776	500	252	BA01
CLSB4O905000003	8719101281783	500	284	BA01
CLSB4O905000004	8719101281790	500	315	BA01
CLSB4O906000001	8719101281806	600	242	BA01
CLSB4O906000002	8719101281813	600	270	BA01

Artikelcode	GTIN	Breedte (mm)	Prijs p/s (€)	Kortingsgroep
CLSB40906000003	8719101281820	600	308	BA01
CLSB40906000004	8719101281837	600	344	BA01
CLSB40908000001	8719101281844	800	277	BA01
CLSB40908000002	8719101281851	800	315	BA01
CLSB40908000003	8719101281868	800	378	BA01
CLSB40908000004	8719101281875	800	422	BA01
CLSB40910000001	8719101281882	1000	317	BA01
CLSB40910000002	8719101281899	1000	363	BA01
CLSB40910000003	8719101281905	1000	424	BA01
CLSB40910000004	8719101281912	1000	483	BA01
CLSB40912000001	8719101281929	1200	348	BA01
CLSB40912000002	8719101281936	1200	409	BA01
CLSB40912000003	8719101281943	1200	477	BA01
CLSB40912000004	8719101281950	1200	542	BA01
CLSB40915000001	8719101281967	1500	394	BA01
CLSB40915000002	8719101281974	1500	466	BA01
CLSB40915000003	8719101281981	1500	549	BA01
CLSB40915000004	8719101281998	1500	629	BA01
CLSB40918000001	8719101282001	1800	436	BA01
CLSB40918000002	8719101282018	1800	524	BA01
CLSB40918000003	8719101282025	1800	619	BA01
CLSB40918000004	8719101282032	1800	714	BA01
CLSB40920000001	8719101282049	2000	466	BA01
CLSB40920000002	8719101282056	2000	561	BA01
CLSB40920000003	8719101282063	2000	665	BA01
CLSB40920000004	8719101282070	2000	770	BA01
CLSO40405000001	8719101284647	500	224	BA01
CLSO40405000002	8719101284654	500	252	BA01
CLSO40405000003	8719101284661	500	289	BA01
CLSO40405000004	8719101284678	500	323	BA01
CLSO40406000001	8719101284685	600	240	BA01
CLSO40406000002	8719101284692	600	273	BA01
CLSO40406000003	8719101284708	600	315	BA01
CLSO40406000004	8719101284715	600	356	BA01

Artikelcode	GTIN	Breedte (mm)	Prijs p/s (€)	Kortingsgroep
CLSO4O408000001	8719101284722	800	277	BA01
CLSO4O408000002	8719101284739	800	321	BA01
CLSO4O408000003	8719101284746	800	391	BA01
CLSO4O408000004	8719101284753	800	442	BA01
CLSO4O410000001	8719101284760	1000	320	BA01
CLSO4O410000002	8719101284777	1000	374	BA01
CLSO4O410000003	8719101284784	1000	443	BA01
CLSO4O410000004	8719101284791	1000	510	BA01
CLSO4O412000001	8719101284807	1200	353	BA01
CLSO4O412000002	8719101284814	1200	424	BA01
CLSO4O412000003	8719101284821	1200	502	BA01
CLSO4O412000004	8719101284838	1200	576	BA01
CLSO4O415000001	8719101284845	1500	403	BA01
CLSO4O415000002	8719101284852	1500	487	BA01
CLSO4O415000003	8719101284869	1500	583	BA01
CLSO4O415000004	8719101284876	1500	674	BA01
CLSO4O418000001	8719101284883	1800	449	BA01
CLSO4O418000002	8719101284890	1800	551	BA01
CLSO4O418000003	8719101284906	1800	660	BA01
CLSO4O418000004	8719101284913	1800	770	BA01
CLSO4O420000001	8719101284920	2000	481	BA01
CLSO4O420000002	8719101284937	2000	592	BA01
CLSO4O420000003	8719101284944	2000	712	BA01
CLSO4O420000004	8719101284951	2000	834	BA01
CLSO4O905000001	8719101284968	500	212	BA01
CLSO4O905000002	8719101284975	500	236	BA01
CLSO4O905000003	8719101284982	500	268	BA01
CLSO4O905000004	8719101284999	500	299	BA01
CLSO4O906000001	8719101285002	600	226	BA01
CLSO4O906000002	8719101285019	600	254	BA01
CLSO4O906000003	8719101285026	600	292	BA01
CLSO4O906000004	8719101285033	600	328	BA01
CLSO4O908000001	8719101285040	800	261	BA01
CLSO4O908000002	8719101285057	800	299	BA01

Artikelcode	GTIN	Breedte (mm)	Prijs p/s (€)	Kortingsgroep
CLSO4O908000003	8719101285064	800	362	BA01
CLSO4O908000004	8719101285071	800	406	BA01
CLSO4O910000001	8719101285088	1000	301	BA01
CLSO4O910000002	8719101285095	1000	347	BA01
CLSO4O910000003	8719101285101	1000	408	BA01
CLSO4O910000004	8719101285118	1000	467	BA01
CLSO4O912000001	8719101285125	1200	332	BA01
CLSO4O912000002	8719101285132	1200	393	BA01
CLSO4O912000003	8719101285149	1200	461	BA01
CLSO4O912000004	8719101285156	1200	526	BA01
CLSO4O915000001	8719101285163	1500	378	BA01
CLSO4O915000002	8719101285170	1500	450	BA01
CLSO4O915000003	8719101285187	1500	533	BA01
CLSO4O915000004	8719101285194	1500	613	BA01
CLSO4O918000001	8719101285200	1800	420	BA01
CLSO4O918000002	8719101285217	1800	508	BA01
CLSO4O918000003	8719101285224	1800	603	BA01
CLSO4O918000004	8719101285231	1800	698	BA01
CLSO4O920000001	8719101285248	2000	450	BA01
CLSO4O920000002	8719101285255	2000	545	BA01
CLSO4O920000003	8719101285262	2000	649	BA01
CLSO4O920000004	8719101285279	2000	754	BA01

## OPMERKINGEN

1. Voor nadere toelichting op de bovengenoemde kortingsgroep verwijzen wij naar de indexpagina's van deze prijslijst.
2. Netto toeslag voor nader te bepalen RAL kleur- of glansgraad (zijnde niet standaard) bedraagt €150,- per levering per afwerking.
3. Rooster en plenumbox worden altijd samengebouwd geleverd.
4. Bestelvoorbeeld: .....-roosterlengte-aantal slots = CLSA4O9-1200-0001.



Straallijnrooster 23,5 mm breed met wisselzijdig uitblaasp patroon. Voorzien van speciaal binnenwerk dat tochtvrij inblazen mogelijk maakt, zonder gebruik te maken van het coanda-effect. Het rooster is zeer geschikt voor toepassing bij klimaatplafonds en kan zowel ingezet worden als toevoer- en retourrooster.

**PRODUCTSHEET >**

### BESTELSLEUTEL

<b>C S V 2 3 O 4</b>	<b>1 8 0 0</b>	<b>0 8 5 0</b>
ROOSTER	ROOSTER- LENGTE	PLENUM- LENGTE

#### 1 PRODUCTGROEP

C lijnroosters

#### 2 FRAME

S geen frame aluminium flens t.b.v. straallijnrooster

#### 3 BINNENWERK, FUNCTIE

V kunststof binnenwerk, wisselzijdig uitblaasp patroon

#### 4 TYPE BINNENWERK

2 uitwendige breedte straallijnrooster 24 mm

#### 5 PLENUMBOX

O geen plenumbox

1 ongeïsoleerde plenumbox met zij-aansluiting(en)

3 geïsoleerde plenumbox met zij-aansluiting(en)

#### 6 MONTAGE

O standaard montage

#### 7 KLEURAFWERKING

4 flenzen RAL 9010, 70% glansgraad, binnenwerk zwart

1 flenzen in een nader te bepalen RAL kleur- of glansgraadafwerking (meerprijs), binnenwerk zwart

Artikelcode	GTIN	Breedte (mm)	Prijs p/s (€)	Kortingsgroep
CSV200106000000		600	183	BA10
CSV200109000000		900	207	BA10
CSV200112000000		1200	313	BA10
CSV200115000000		1500	322	BA10
CSV200118000000		1800	339	BA10
CSV200406000000	8719101167643	600	167	BA01
CSV200409000000	8719101272699	900	181	BA01
CSV200412000000	8719101167667	1200	289	BA01
CSV200415000000	8719101167674	1500	293	BA01
CSV200418000000	8719101167681	1800	306	BA01

## OPMERKINGEN

1. Voor nadere toelichting op de bovengenoemde kortingsgroep verwijzen wij naar de indexpagina's van deze prijslijst.
2. Netto toeslag voor nader te bepalen RAL kleur- of glansgraad (zijnde niet standaard) bedraagt €150,- per levering per afwerking.
3. Meerprijs richtspie (COOOOOO-RICH-TSPI) €12,- bruto/stk. (2 stuks benodigd per rooster).
4. Bestelvoorbeeld: .....-roosterlengte-0000 = CSV2004-1800-0000.



Straallijnrooster 23,5 mm breed met wisselzijdig uitblaasp patroon. Voorzien van speciaal binnenwerk dat tochtvrij inblazen mogelijk maakt, zonder gebruik te maken van het coanda-effect. Het rooster is zeer geschikt voor toepassing bij klimaatplafonds en kan zowel ingezet worden als toevoer- en retourrooster. Voorzien van ongeïsoleerde plenumbox met zij-aansluiting(en).

## PRODUCTSHEET >

### BESTELSLEUTEL

C	S	V	2	3	O	4	1	8	0	0	0	8	5	0
ROOSTER						ROOSTER- LENGTE				PLENUM- LENGTE				

#### 1 PRODUCTGROEP

C lijnroosters

#### 2 FRAME

S geen frame aluminium flens t.b.v. straallijnrooster

#### 3 BINNENWERK, FUNCTIE

V kunststof binnenwerk, wisselzijdig uitblaasp patroon

#### 4 TYPE BINNENWERK

2 uitwendige breedte straallijnrooster 24 mm

#### 5 PLENUMBOX

O geen plenumbox

1 ongeïsoleerde plenumbox met zij-aansluiting(en)

3 geïsoleerde plenumbox met zij-aansluiting(en)

#### 6 MONTAGE

O standaard montage

#### 7 KLEURAFWERKING

4 flenzen RAL 9010, 70% glansgraad, binnenwerk zwart

1 flenzen in een nader te bepalen RAL kleur- of glansgraadafwerking (meerprijs), binnenwerk zwart

Straallijnroosters, hooginducerend, roosterbreedte 23,5mm, ongeïsoleerd plenum

Artikelcode	GTIN	Breedte (mm)	Prijs p/s (€)	Kortingsgroep
CSV21O106000550		600	349	BA10
CSV21O109000550		900	364	BA10
CSV21O109000850		900	380	BA10
CSV21O112000550		1200	480	BA10
CSV21O112000850		1200	497	BA10
CSV21O112001150		1200	544	BA10
CSV21O115000550		1500	494	BA10
CSV21O115000850		1500	509	BA10
CSV21O115001150		1500	544	BA10
CSV21O115001450		1500	553	BA10
CSV21O118000550		1800	511	BA10
CSV21O118000850		1800	527	BA10
CSV21O118001150		1800	561	BA10
CSV21O118001450		1800	571	BA10
CSV21O118001750		1800	602	BA10
CSV21O406000550	8719101167346	600	326	BA01
CSV21O409000550	8719101167353	900	335	BA01
CSV21O409000850	8719101167360	900	350	BA01
CSV21O412000550	8719101167377	1200	445	BA01
CSV21O412000850	8719101167384	1200	460	BA01
CSV21O412001150	8719101167391	1200	495	BA01
CSV21O415000550	8719101167407	1500	452	BA01
CSV21O415000850	8719101167414	1500	467	BA01
CSV21O415001150	8719101167421	1500	499	BA01
CSV21O415001450	8719101167438	1500	509	BA01
CSV21O418000550	8719101167445	1800	463	BA01
CSV21O418000850	8719101167452	1800	478	BA01
CSV21O418001150	8719101167469	1800	511	BA01
CSV21O418001450	8719101167476	1800	522	BA01
CSV21O418001750	8719101167483	1800	552	BA01



Artikelcode	GTIN	Breedte (mm)	Prijs p/s (€)	Kortingsgroep
-------------	------	--------------	---------------	---------------

## OPMERKINGEN

1. Voor nadere toelichting op de bovengenoemde kortingsgroep verwijzen wij naar de indexpagina's van deze prijslijst.
2. Netto toeslag voor nader te bepalen RAL kleur- of glansgraad (zijnde niet standaard) bedraagt €150,- per levering per afwerking.
3. Rooster en plenumbox worden altijd samengebouwd geleverd.
4. Meerprijs richtspie (COOOOO-RICH-TSPI) €12,- bruto/stk. (2 stuks benodigd per rooster).
5. Bestelvoorbeeld: .....-roosterlengte-plenumlengte = CSV2104-1800-1750.



Straallijnrooster 23,5 mm breed met wisselzijdig uitblaasp patroon. Voorzien van speciaal binnenwerk dat tochtvrij inblazen mogelijk maakt, zonder gebruik te maken van het coanda-effect. Het rooster is zeer geschikt voor toepassing bij klimaatplafonds en kan zowel ingezet worden als toevoer- en retourrooster. Voorzien van geïsoleerde plenumbox met zij-aansluiting(en).

**PRODUCTSHEET >**

### BESTELSLEUTEL

C S V 2 3 O 4	1 8 0 0	0 8 5 0
ROOSTER	ROOSTER- LENGTE	PLENUM- LENGTE

#### 1 PRODUCTGROEP

C lijnroosters

#### 2 FRAME

S geen frame aluminium flens t.b.v. straallijnrooster

#### 3 BINNENWERK, FUNCTIE

V kunststof binnenwerk, wisselzijdig uitblaasp patroon

#### 4 TYPE BINNENWERK

2 uitwendige breedte straallijnrooster 24 mm

#### 5 PLENUMBOX

O geen plenumbox

1 ongeïsoleerde plenumbox met zij-aansluiting(en)

3 geïsoleerde plenumbox met zij-aansluiting(en)

#### 6 MONTAGE

O standaard montage

#### 7 KLEURAFWERKING

4 flenzen RAL 9010, 70% glansgraad, binnenwerk zwart

1 flenzen in een nader te bepalen RAL kleur- of glansgraadafwerking (meerprijs), binnenwerk zwart

Straallijnroosters, hooginducerend, roosterbreedte 23,5mm, geïsoleerd plenum

Artikelcode	GTIN	Breedte (mm)	Prijs p/s (€)	Kortingsgroep
CSV230106000550		600	382	BA10
CSV230109000550		900	364	BA10
CSV230109000850		900	418	BA10
CSV230112000550		1200	480	BA10
CSV230112000850		1200	497	BA10
CSV230112001150		1200	576	BA10
CSV230115000550		1500	494	BA10
CSV230115000850		1500	509	BA10
CSV230115001150		1500	544	BA10
CSV230115001450		1500	601	BA10
CSV230118000550		1800	511	BA10
CSV230118000850		1800	527	BA10
CSV230118001150		1800	561	BA10
CSV230118001450		1800	571	BA10
CSV230118001750		1800	655	BA10
CSV230406000550	8719101167490	600	358	BA01
CSV230409000550	8719101167506	900	335	BA01
CSV230409000850	8719101167513	900	389	BA01
CSV230412000550	8719101167520	1200	445	BA01
CSV230412000850	8719101167537	1200	460	BA01
CSV230412001150	8719101167544	1200	538	BA01
CSV230415000550	8719101167551	1500	452	BA01
CSV230415000850	8719101167568	1500	467	BA01
CSV230415001150	8719101167575	1500	499	BA01
CSV230415001450	8719101167582	1500	556	BA01
CSV230418000550	8719101167599	1800	463	BA01
CSV230418000850	8719101167605	1800	478	BA01
CSV230418001150	8719101167612	1800	511	BA01
CSV230418001450	8719101167629	1800	522	BA01
CSV230418001750	8719101167636	1800	604	BA01

Artikelcode	GTIN	Breedte (mm)	Prijs p/s (€)	Kortingsgroep
-------------	------	--------------	---------------	---------------

## OPMERKINGEN

1. Voor nadere toelichting op de bovengenoemde kortingsgroep verwijzen wij naar de indexpagina's van deze prijslijst.
2. Netto toeslag voor nader te bepalen RAL kleur- of glansgraad (zijnde niet standaard) bedraagt €150,- per levering per afwerking.
3. Rooster en plenumbox worden altijd samengebouwd geleverd.
4. Meerprijs richtspie (COOOOO-RICH-TSPI) €12,- bruto/stk. (2 stuks benodigd per rooster).
5. Bestelvoorbeeld: .....-roosterlengte-plenumlengte = CSV23O4-1800-1750.



Rond toevoerrooster met horizontaal uitblaasptraan, geschikt voor het toevoeren van kleine luchthoeveelheden. Dankzij de afwerking en constructie toepasbaar in vochtige ruimtes, zoals toiletgroepen, badkamers en berguimtes. Via het in- of uitdraaien van het ronde binnenwerk, kan het luchtvolume en drukverlies worden ingesteld. Het rooster wordt geleverd met een inbouwring voorzien van bajonetsluiting.

[PRODUCTSHEET >](#)

### BESTELSLEUTEL

V	T	S	O	R	O	4	0	1	2	5	0	0	0	0
TYPE							MODEL				0000			

#### 1 PRODUCTGROEP

V ronde plafond- en kanaalroosters

#### 2 BINNENWERK, FUNCTIE

T toevoerrozet

#### 3 OMRANDING

S rond rozet voorzien van bajonetsluiting

#### 4 ACCESSOIRES (1)

O geen accessoires

#### 5 BEVESTIGINGSMETHODE

R inbouwring (standaard)

#### 6 ACCESSOIRES (2)

O standaard uitvoering

#### 7 KLEURAFWERKING

4 wit, RAL 9010 (standaard)

1 nader te bepalen RAL kleur- of glansgraadafwerving (meerprijs)

Artikelcode	GTIN	Model	Prijs p/s (€)	Kortingsgroep
VTSORO100800000		80	35	BA10
VTSORO101000000		100	36	BA10
VTSORO101250000		125	37	BA10
VTSORO101600000		160	45	BA10
VTSORO102000000		200	53	BA10
VTSORO400800000	8719101168343	80	<b>20</b>	BA01
VTSORO401000000	8719101168350	100	<b>21</b>	BA01
VTSORO401250000	8719101168367	125	<b>22</b>	BA01
VTSORO401600000	8719101168374	160	<b>32</b>	BA01
VTSORO402000000	8719101168381	200	<b>40</b>	BA01

## OPMERKINGEN

- 1. Artikelen waarvan de prijzen zijn vetgedrukt, zijn uit voorraad leverbaar.**
- Voor nadere toelichting op de bovengenoemde kortingsgroep verwijzen wij naar de indexpagina's van deze prijslijst.
- Netto toeslag voor nader te bepalen RAL kleur- of glansgraad (zijnde niet standaard) bedraagt €150,- per levering per afwerking.
- Sparingsmaat=roostermaat.
- Bestelvoorbeeld: .....-model-0000 = VTSORO4-0125-0000.



Rond afzuigrooster voor het afvoeren van kleine luchthoeveelheden. Dankzij de afwerking en constructie toepasbaar in vochtige ruimtes, zoals toiletgroepen, badkamers en bergruimtes. Via het in- of uitdraaien van het ronde binnenwerk, kan het luchtvolume en drukverlies worden ingesteld. Het rooster wordt geleverd met een inbouwring voorzien van bajonetsluiting.

[PRODUCTSHEET >](#)

### BESTELSLEUTEL

V R S O R O 4	0 1 2 5	0 0 0 0
TYPE	MODEL	0000

#### 1 PRODUCTGROEP

V ronde plafond- en kanaalroosters

#### 2 BINNENWERK, FUNCTIE

R afzuigrozet

#### 3 OMRANDING

S rond rozet voorzien van bajonetsluiting

#### 4 ACCESSOIRES (1)

O geen accessoires

#### 5 BEVESTIGINGSMETHODE

R inbouwring (standaard)

#### 6 ACCESSOIRES (2)

O standaard uitvoering

#### 7 KLEURAFWERKING

4 wit, RAL 9010 (standaard)

1 nader te bepalen RAL kleur- of glansgraadafwerking (meerprijs)

Artikelcode	GTIN	Model	Prijs p/s (€)	Kortingsgroep
VRSORO100800000		80	31	BA10
VRSORO101000000		100	31	BA10
VRSORO101250000		125	33	BA10
VRSORO101600000		160	37	BA10
VRSORO102000000		200	50	BA10
VRSORO400800000	8719101168398	80	<b>16</b>	BA01
VRSORO401000000	8719101168404	100	<b>16</b>	BA01
VRSORO401250000	8719101168411	125	<b>18</b>	BA01
VRSORO401600000	8719101168428	160	<b>22</b>	BA01
VRSORO402000000	8719101168435	200	<b>37</b>	BA01

## OPMERKINGEN

- 1. Artikelen waarvan de prijzen zijn vetgedrukt, zijn uit voorraad leverbaar.**
- Voor nadere toelichting op de bovengenoemde kortingsgroep verwijzen wij naar de indexpagina's van deze prijslijst.
- Netto toeslag voor nader te bepalen RAL kleur- of glansgraad (zijnde niet standaard) bedraagt €150,- per levering per afwerking.
- Sparingsmaat=roostermaat.
- Bestelvoorbeeld: .....-model-0000 = VRSORO4-0125-0000.



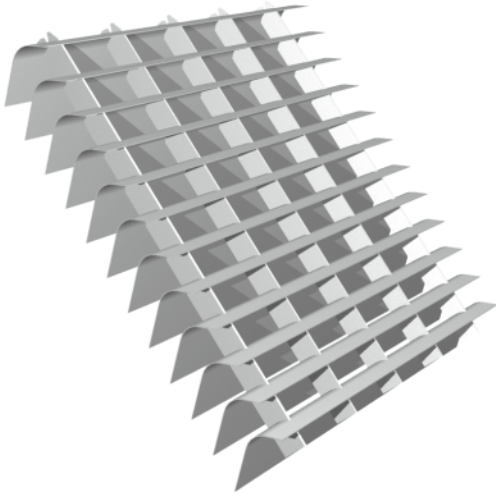

Airturn (45°) met aerodynamische schoepen voor het effectief geleiden en afbuigen van luchtstromen in luchtkanalen; leverbaar per hele plaat van 1220 x 1220 mm.

[PRODUCTSHEET >](#)

## BESTELSLEUTEL

<b>A A A O O O 7</b>	<b>1 2 2 0</b>	<b>1 2 2 0</b>
TYPE	LENGTE	BREEDTE

### 1 PRODUCTGROEP

A accessoires

### 2 FUNCTIE

A luchtgeleidingsschoepen

### 3 UITVOERING (1)

O geen vermelding

A airturn, montagehoek 45°

D deflectrol, montagehoek 15°

### 4 UITVOERING (2)

O geen vermelding

### 5 MONTAGE

O geen

### 6 ACCESSOIRES

O geen accessoires

### 7 KLEURAFWERKING

O geen vermelding

7 gebroken wit gemoffeld (standaard afwerking)



Artikelcode	GTIN	Breedte (mm)	Hoogte (mm)	Prijs p/s (€)	Kortingsgroep
AAA000712201220	8719101000353	1220	1220	<b>305</b>	BA06

## OPMERKINGEN

- 1. Artikelen waarvan de prijzen zijn vetgedrukt, zijn uit voorraad leverbaar.**
2. Voor nadere toelichting op de bovengenoemde kortingsgroep verwijzen wij naar de indexpagina's van deze prijslijst.
3. Bestelvoorbeeld: .....-lengte-breedte = AAA0007-1220-1220

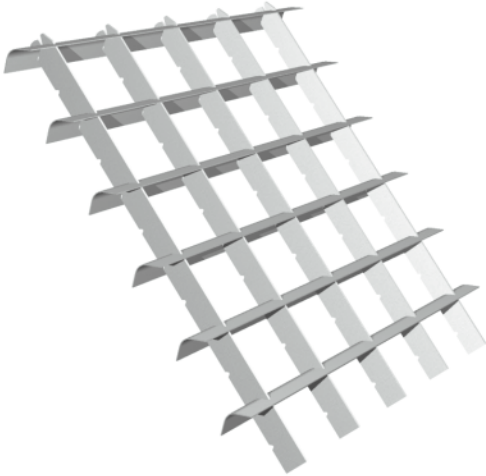

Deflectrol (15°) met aerodynamische schoepen voor het effectief geleiden en afbuigen van luchtstromen in luchtkanalen. Leverbaar per hele plaat van 1220 x 1220 mm of op maat indien meegeleverd met een rooster (waarbij de uitzetstang los wordt meegeleverd).

**PRODUCTSHEET >**

## BESTELSLEUTEL

<b>A A A O O O 7</b>	<b>1 2 2 0</b>	<b>1 2 2 0</b>
TYPE	LENGTE	BREEDTE

### 1 PRODUCTGROEP

A accessoires

### 2 FUNCTIE

A luchtgeleidingsschoepen

### 3 UITVOERING (1)

O geen vermelding

A airturn, montagehoek 45°

D deflectrol, montagehoek 15°

### 4 UITVOERING (2)

O geen vermelding

### 5 MONTAGE

O geen

### 6 ACCESSOIRES

O geen accessoires

### 7 KLEURAFWERKING

O geen vermelding

7 gebroken wit gemoffeld (standaard afwerking)



Artikelcode	GTIN	Breedte (mm)	Hoogte (mm)	Prijs p/s (€)	Kortingsgroep
AAD000712201220	8719101000360	1220	1220	<b>378</b>	BA06
GOOD00702000100		200	100	35	BA01
GOOD00702250075		225	75	31	BA01
GOOD00702250125		225	125	35	BA01
GOOD00702250225		225	225	36	BA01
GOOD00703000150		300	150	39	BA01
GOOD00703250075		325	75	32	BA01
GOOD00703250125		325	125	36	BA01
GOOD00703250175		325	175	41	BA01
GOOD00703250225		325	225	45	BA01
GOOD00703250325		325	325	53	BA01
GOOD00704000100		400	100	41	BA01
GOOD00704000150		400	150	45	BA01
GOOD00704000200		400	200	46	BA01
GOOD00704250075		425	75	45	BA01
GOOD00704250125		425	125	42	BA01
GOOD00704250175		425	175	49	BA01
GOOD00704250225		425	225	55	BA01
GOOD00704250325		425	325	63	BA01
GOOD00705000100		500	100	45	BA01
GOOD00705000150		500	150	46	BA01
GOOD00705000200		500	200	53	BA01
GOOD00705250075		525	75	41	BA01
GOOD00705250125		525	125	45	BA01
GOOD00705250175		525	175	51	BA01
GOOD00705250225		525	225	57	BA01
GOOD00705250325		525	325	63	BA01
GOOD00706000150		600	150	48	BA01
GOOD00706250075		625	75	41	BA01
GOOD00706250125		625	125	46	BA01



Artikelcode	GTIN	Breedte (mm)	Hoogte (mm)	Prijs p/s (€)	Kortingsgroep
GOOD00706250175		625	175	52	BA01
GOOD00706250225		625	225	60	BA01
GOOD00706250325		625	325	64	BA01
GOOD00708000200		800	200	62	BA01
GOOD00708250075		825	75	48	BA01
GOOD00708250125		825	125	50	BA01
GOOD00708250175		825	175	56	BA01
GOOD00708250225		825	225	64	BA01
GOOD00708250325		825	325	77	BA01
GOOD00710000100		1000	100	71	BA01
GOOD00710000200		1000	200	70	BA01
GOOD00710250075		1025	75	53	BA01
GOOD00710250125		1025	125	55	BA01
GOOD00710250175		1025	175	63	BA01
GOOD00710250225		1025	225	71	BA01
GOOD00710250325		1025	325	85	BA01
GOOD00712250075		1225	75	60	BA01
GOOD00712250125		1225	125	64	BA01
GOOD00712250175		1225	175	71	BA01
GOOD00712250225		1225	225	77	BA01
GOOD00712250325		1225	325	90	BA01

## OPMERKINGEN

1. **Artikelen waarvan de prijzen zijn vetgedrukt, zijn uit voorraad leverbaar.**
2. Voor nadere toelichting op de bovengenoemde kortingsgroep verwijzen wij naar de indexpagina's van deze prijslijst.
3. Bestelvoorbeeld: .....-lengte-breedte = AAD0007-1220-1220

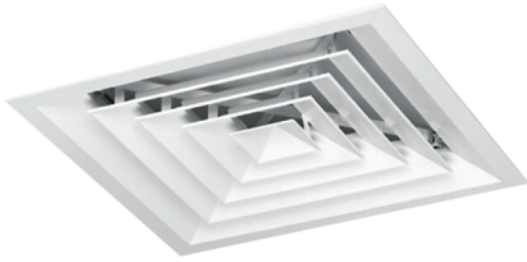

Vierkant lamellen toevoerrooster (opbouw) met uitneembaar binnenwerk. Geschikt voor de toevoer van gekoelde of verwarmde lucht met een groot temperatuurverschil ten opzichte van de gemiddelde ruimtetemperatuur. De relatief grote werp en de keuze uit vijf uitblaaspatronen garanderen een goede doorspoeling van de ruimte, ook bij een laag aantal luchtwisselingen.

[PRODUCTSHEET >](#)

## BESTELSLEUTEL

S F Q O 3 O 4	0 9 0 9	0 0 0 4
TYPE	MODEL	BINNENWERK

### 1 PRODUCTGROEP

S lamellen plafondroosters

### 2 BINNENWERK, FUNCTIE

F toevoer, vierkante halsaansluiting

### 3 FRAME

Q opbouwframe 25 mm

### 4 ACCESSOIRES

O geen accessoires  
V volumeregelaar

### 5 PLENUMBOX

O geen plenumbox  
1 ongeïsoleerde plenumbox met ronde zij-aansluiting en luchtverdeelplaat  
3 geïsoleerde plenumbox met ronde zij-aansluiting en luchtverdeelplaat  
5 adapter met ronde bovenaansluiting

### 6 MONTAGE

O standaard montage

### 7 KLEURAFWERKING

4 wit, RAL 9010 (standaard)  
1 nader te bepalen RAL kleur- of glansgraadafwerking (meerprijs)

Artikelcode	GTIN	Model	Prijs p/s (€)	Kortingsgroep
SFQOOO106060004		0606	120	BA10
SFQOOO109090004		0909	152	BA10
SFQOOO112120004		1212	176	BA10
SFQOOO115150004		1515	217	BA10
SFQOOO118180004		1818	261	BA10
SFQOOO406060004	8719101129412	0606	<b>80</b>	BA01
SFQOOO409090004	8719101129429	0909	<b>105</b>	BA01
SFQOOO412120004	8719101129436	1212	<b>126</b>	BA01
SFQOOO415150004	8719101129443	1515	<b>159</b>	BA01
SFQOOO418180004	8719101129450	1818	<b>190</b>	BA01

## OPMERKINGEN

- 1. Artikelen waarvan de prijzen zijn vetgedrukt, zijn uit voorraad leverbaar.**
- Voor nadere toelichting op de bovengenoemde kortingsgroep verwijzen wij naar de indexpagina's van deze prijslijst.
- Netto toeslag voor nader te bepalen RAL kleur- of glansgraad (zijnde niet standaard) bedraagt €150,- per levering per afwerking.
- Bestelvoorbeeld: .....-model-binnenwerk\* = SFQOOO4-0909-2004.
- (\*codes binnenwerk: 0004=4-zijdig, 2004=3-zijdig, 5004=2-zijdig t.o.g., 6004=2-zijdig hoek, 9004=1-zijdig).

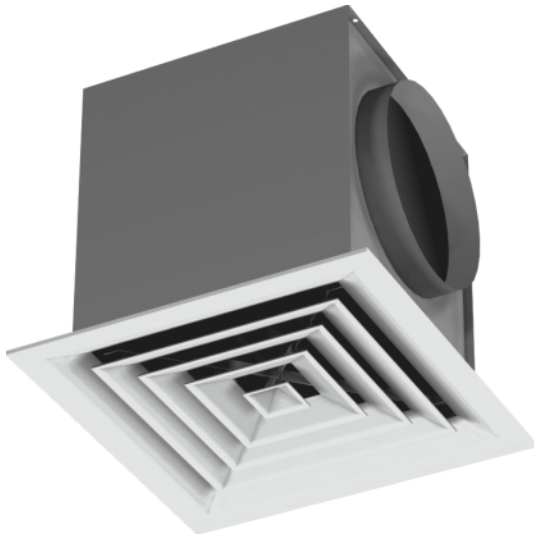

Vierkant lamellen toevoerrooster (opbouw) met uitneembaar binnenwerk. Geschikt voor de toevoer van gekoelde of verwarmde lucht met een groot temperatuurverschil ten opzichte van de gemiddelde ruimtetemperatuur. De relatief grote worp en de keuze uit vijf uitblaaspatronen garanderen een goede doorspoeling van de ruimte, ook bij een laag aantal luchtwisselingen. Voorzien van ongeïsoleerde plenumbox met ronde zij-aansluiting.

[PRODUCTSHEET >](#)

## BESTELSLEUTEL

S F Q O 3 O 4	0 9 0 9	0 0 0 4
TYPE	MODEL	BINNENWERK

### 1 PRODUCTGROEP

S lamellen plafondroosters

### 2 BINNENWERK, FUNCTIE

F toevoer, vierkante halsaansluiting

### 3 FRAME

Q opbouwframe 25 mm

### 4 ACCESSOIRES

O geen accessoires  
V volumeregelaar

### 5 PLENUMBOX

O geen plenumbox  
1 ongeïsoleerde plenumbox met ronde zij-aansluiting en luchtverdeelplaat  
3 geïsoleerde plebumbbox met ronde zij-aansluiting en luchtverdeelplaat  
5 adapter met ronde bovenaansluiting

### 6 MONTAGE

O standaard montage

### 7 KLEURAFWERKING

4 wit, RAL 9010 (standaard)  
1 nader te bepalen RAL kleur- of glansgraadafwerking (meerprijs)



Artikelcode	GTIN	Model	Prijs p/s (€)	Kortingsgroep
SFQO1O106060004		0606	169	BA10
SFQO1O109090004		0909	209	BA10
SFQO1O112120004		1212	257	BA10
SFQO1O115150004		1515	309	BA10
SFQO1O118180004		1818	376	BA10
SFQO1O406060004	8719101129269	0606	<b>129</b>	BA01
SFQO1O409090004	8719101129276	0909	<b>161</b>	BA01
SFQO1O412120004	8719101129283	0909	<b>204</b>	BA01
SFQO1O415150004	8719101129290	1515	<b>249</b>	BA01
SFQO1O418180004	8719101129306	1818	<b>305</b>	BA01

## OPMERKINGEN

- 1. Artikelen waarvan de prijzen zijn vetgedrukt, zijn uit voorraad leverbaar.**
- Voor nadere toelichting op de bovengenoemde kortingsgroep verwijzen wij naar de indexpagina's van deze prijslijst.
- Netto toeslag voor nader te bepalen RAL kleur- of glansgraad (zijnde niet standaard) bedraagt €150,- per levering per afwerking.
- Prijzen verlaagde plenumboxen op aanvraag.
- Bestelvoorbeeld: .....-model-binnenwerk\* = SFQO1O4-0909-2004.
- (\*codes binnenwerk: 0004=4-zijdig, 2004=3-zijdig, 5004=2-zijdig t.o.g., 6004=2-zijdig hoek, 9004=1-zijdig).

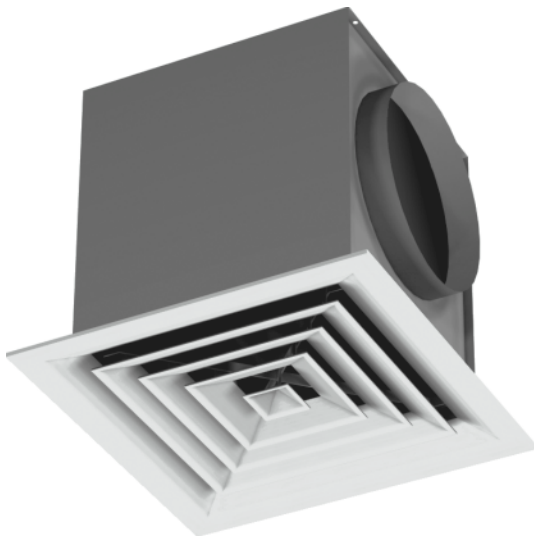

Vierkant lamellen toevoerrooster (opbouw) met uitneembaar binnenwerk. Geschikt voor de toevoer van gekoelde of verwarmde lucht met een groot temperatuurverschil ten opzichte van de gemiddelde ruimtetemperatuur. De relatief grote worp en de keuze uit vijf uitblaaspatronen garanderen een goede doorspoeling van de ruimte, ook bij een laag aantal luchtwisselingen. Voorzien van geïsoleerde plenumbox met ronde zij-aansluiting.

[PRODUCTSHEET >](#)

### BESTELSLEUTEL

S F Q O 3 O 4	0 9 0 9	0 0 0 4
TYPE	MODEL	BINNENWERK

#### 1 PRODUCTGROEP

S lamellen plafondroosters

#### 2 BINNENWERK, FUNCTIE

F toevoer, vierkante halsaansluiting

#### 3 FRAME

Q opbouwframe 25 mm

#### 4 ACCESSOIRES

O geen accessoires  
V volumeregelaar

#### 5 PLENUMBOX

O geen plenumbox  
1 ongeïsoleerde plenumbox met ronde zij-aansluiting en luchtverdeelplaat  
3 geïsoleerde plebumbbox met ronde zij-aansluiting en luchtverdeelplaat  
5 adapter met ronde bovenaansluiting

#### 6 MONTAGE

O standaard montage

#### 7 KLEURAFWERKING

4 wit, RAL 9010 (standaard)  
1 nader te bepalen RAL kleur- of glansgraadafwerking (meerprijs)

Artikelcode	GTIN	Model	Prijs p/s (€)	Kortingsgroep
SFQO3O106060004		0606	179	BA10
SFQO3O109090004		0909	226	BA10
SFQO3O112120004		1212	272	BA10
SFQO3O115150004		1515	333	BA10
SFQO3O118180004		1818	398	BA10
SFQO3O406060004	8719101129313	0606	<b>139</b>	BA01
SFQO3O409090004	8719101129320	0909	<b>177</b>	BA01
SFQO3O412120004	8719101129337	1212	<b>222</b>	BA01
SFQO3O415150004	8719101129344	1515	<b>272</b>	BA01
SFQO3O418180004	8719101129351	1818	<b>327</b>	BA01

## OPMERKINGEN

- 1. Artikelen waarvan de prijzen zijn vetgedrukt, zijn uit voorraad leverbaar.**
- Voor nadere toelichting op de bovengenoemde kortingsgroep verwijzen wij naar de indexpagina's van deze prijslijst.
- Netto toeslag voor nader te bepalen RAL kleur- of glansgraad (zijnde niet standaard) bedraagt €150,- per levering per afwerking.
- Prijzen verlaagde plenumboxen op aanvraag.
- Bestelvoorbeeld: .....-model-binnenwerk\* = SFQO3O4-0909-2004.
- (\*codes binnenwerk: 0004=4-zijdig, 2004=3-zijdig, 5004=2-zijdig t.o.g., 6004=2-zijdig hoek, 9004=1-zijdig).

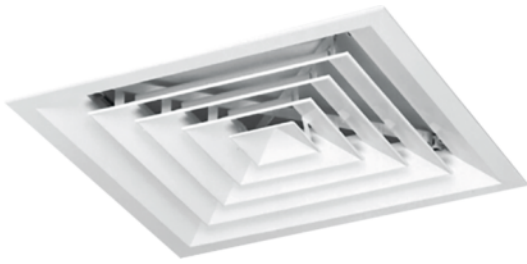

Vierkant lamellen toevoerrooster (opbouw) met uitneembaar binnenwerk. Geschikt voor de toevoer van gekoelde of verwarmde lucht met een groot temperatuurverschil ten opzichte van de gemiddelde ruimtetemperatuur. De relatief grote werp en de keuze uit vijf uitblaaspatronen garanderen een goede doorspoeling van de ruimte, ook bij een laag aantal luchtwisselingen. Voorzien van adapter met ronde bovenaansluiting.

[PRODUCTSHEET >](#)

## BESTELSLEUTEL

S F Q O 3 O 4	0 9 0 9	0 0 0 4
TYPE	MODEL	BINNENWERK

### 1 PRODUCTGROEP

S lamellen plafondroosters

### 2 BINNENWERK, FUNCTIE

F toevoer, vierkante halsaansluiting

### 3 FRAME

Q opbouwframe 25 mm

### 4 ACCESSOIRES

O geen accessoires  
V volumeregelaar

### 5 PLENUMBOX

O geen plenumbox  
1 ongeïsoleerde plenumbox met ronde zij-aansluiting en luchtverdeelplaat  
3 geïsoleerde plebumbbox met ronde zij-aansluiting en luchtverdeelplaat  
5 adapter met ronde bovenaansluiting

### 6 MONTAGE

O standaard montage

### 7 KLEURAFWERKING

4 wit, RAL 9010 (standaard)  
1 nader te bepalen RAL kleur- of glansgraadafwerking (meerprijs)

Artikelcode	GTIN	Model	Prijs p/s (€)	Kortingsgroep
SFQ050106060004		0606	154	BA10
SFQ050109090004		0909	187	BA10
SFQ050112120004		1212	214	BA10
SFQ050115150004		1515	263	BA10
SFQ050118180004		1818	307	BA10
SFQ050406060004	8719101129368	0606	115	BA01
SFQ050409090004	8719101129375	0909	140	BA01
SFQ050412120004	8719101129382	1212	165	BA01
SFQ050415150004	8719101129399	1515	204	BA01
SFQ050418180004	8719101129405	1818	238	BA01

## OPMERKINGEN

1. Voor nadere toelichting op de bovengenoemde kortingsgroep verwijzen wij naar de indexpagina's van deze prijslijst.
2. Netto toeslag voor nader te bepalen RAL kleur- of glansgraad (zijnde niet standaard) bedraagt €150,- per levering per afwerking.
3. Bestelvoorbeeld: .....-model-binnenwerk\* = SFQ0504-0909-2004.
4. (\*codes binnenwerk: 0004=4-zijdig, 2004=3-zijdig, 5004=2-zijdig t.o.g., 6004=2-zijdig hoek, 9004=1-zijdig).

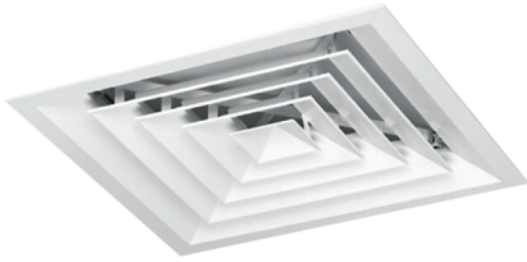

Vierkant lamellen toevoerrooster (opbouw) met uitneembaar binnenwerk. Geschikt voor de toevoer van gekoelde of verwarmde lucht met een groot temperatuurverschil ten opzichte van de gemiddelde ruimtetemperatuur. De relatief grote werp en de keuze uit vijf uitblaaspatronen garanderen een goede doorspoeling van de ruimte, ook bij een laag aantal luchtwisselingen. Voorzien van volumeregelaar.

[PRODUCTSHEET >](#)

## BESTELSLEUTEL

S F Q O 3 O 4	0 9 0 9	0 0 0 4
TYPE	MODEL	BINNENWERK

### 1 PRODUCTGROEP

S lamellen plafondroosters

### 2 BINNENWERK, FUNCTIE

F toevoer, vierkante halsaansluiting

### 3 FRAME

Q opbouwframe 25 mm

### 4 ACCESSOIRES

O geen accessoires  
V volumeregelaar

### 5 PLENUMBOX

O geen plenumbox  
1 ongeïsoleerde plenumbox met ronde zij-aansluiting en luchtverdeelplaat  
3 geïsoleerde plebumbbox met ronde zij-aansluiting en luchtverdeelplaat  
5 adapter met ronde bovenaansluiting

### 6 MONTAGE

O standaard montage

### 7 KLEURAFWERKING

4 wit, RAL 9010 (standaard)  
1 nader te bepalen RAL kleur- of glansgraadafwerking (meerprijs)

Artikelcode	GTIN	Model	Prijs p/s (€)	Kortingsgroep
SFQVOO106060004		0606	156	BA10
SFQVOO109090004		0909	198	BA10
SFQVOO112120004		1212	238	BA10
SFQVOO115150004		1515	292	BA10
SFQVOO118180004		1818	353	BA10
SFQVOO406060004	8719101129467	0606	116	BA01
SFQVOO409090004	8719101129474	0909	150	BA01
SFQVOO412120004	8719101129481	1212	186	BA01
SFQVOO415150004	8719101129498	1515	234	BA01
SFQVOO418180004	8719101129504	1818	284	BA01

## OPMERKINGEN

1. Voor nadere toelichting op de bovengenoemde kortingsgroep verwijzen wij naar de indexpagina's van deze prijslijst.
2. Netto toeslag voor nader te bepalen RAL kleur- of glansgraad (zijnde niet standaard) bedraagt €150,- per levering per afwerking.
3. Bestelvoorbeeld: .....-model-binnenwerk\* = SFQVOO4-0909-2004.
4. (\*codes binnenwerk: 0004=4-zijdig, 2004=3-zijdig, 5004=2-zijdig t.o.g., 6004=2-zijdig hoek, 9004=1-zijdig).



Vierkant lamellen toevoerrooster (inleg) met uitneembaar binnenwerk. Geschikt voor de toevoer van gekoelde of verwarmde lucht met een groot temperatuurverschil ten opzichte van de gemiddelde ruimtetemperatuur. De relatief grote worp en de keuze uit vijf uitblaaspatronen garanderen een goede doorspoeling van de ruimte, ook bij een laag aantal luchtwisselingen.

[PRODUCTSHEET >](#)

## BESTELSLEUTEL

<b>S F T O 3 O 4</b>	<b>0 9 0 9</b>	<b>0 0 0 4</b>
TYPE	BREEDTE	BINNENWERK

### 1 PRODUCTGROEP

S lamellen plafondroosters

### 2 BINNENWERK, FUNCTIE

F toevoer, vierkante halsaanluiting

### 3 FRAME

T opbouwframe 25 mm

### 4 ACCESSOIRES

O geen accessoires  
V volumeregelaar

### 5 PLENUMBOX

O geen plenumbox  
1 ongeïsoleerde plenumbox met ronde zij-aansluiting en luchtverdeelklep  
3 geïsoleerde plebumbbox met ronde zij-aansluiting en luchtverdeelklep  
5 adapter met ronde bovenaansluiting

### 6 MONTAGE

O standaard montage

### 7 KLEURAFWERKING

4 wit, RAL 9010 (standaard)  
1 nader te bepalen RAL kleur- of glansgraadafwerking (meerprijs)



Artikelcode	GTIN	Model	Prijs p/s (€)	Kortingsgroep
SFTOOO106060004		0606	234	BA10
SFTOOO109090004		0909	257	BA10
SFTOOO112120004		1212	285	BA10
SFTOOO115150004		1515	315	BA10
SFTOOO118180004		1818	281	BA10
SFTOOO406060004	8719101131910	0606	<b>146</b>	BA01
SFTOOO409090004	8719101131927	0909	<b>169</b>	BA01
SFTOOO412120004	8719101131934	1212	<b>197</b>	BA01
SFTOOO415150004	8719101131941	1515	<b>227</b>	BA01
SFTOOO418180004	8719101131958	1818	<b>193</b>	BA01

## OPMERKINGEN

- 1. Artikelen waarvan de prijzen zijn vetgedrukt, zijn uit voorraad leverbaar.**
- Voor nadere toelichting op de bovengenoemde kortingsgroep verwijzen wij naar de indexpagina's van deze prijslijst.
- Netto toeslag voor nader te bepalen RAL kleur- of glansgraad (zijnde niet standaard) bedraagt €150,- per levering per afwerking.
- Bestelvoorbeeld: .....-model-binnenwerk\* = SFTOOO4-0909-2004.
- (\*codes binnenwerk: 0004=4-zijdig, 2004=3-zijdig, 5004=2-zijdig t.o.g., 6004=2-zijdig hoek, 9004=1-zijdig).



Vierkant lamellen toevoerrooster (inleg) met uitneembaar binnenwerk. Geschikt voor de toevoer van gekoelde of verwarmde lucht met een groot temperatuurverschil ten opzichte van de gemiddelde ruimtetemperatuur. De relatief grote werp en de keuze uit vijf uitblaaspatronen garanderen een goede doorspoeling van de ruimte, ook bij een laag aantal luchtwisselingen. Voorzien van ongeïsoleerde plenumbox met ronde zij-aansluiting.

[PRODUCTSHEET >](#)

## BESTELSLEUTEL

S F T O 3 O 4	0 9 0 9	0 0 0 4
TYPE	BREEDTE	BINNENWERK

### 1 PRODUCTGROEP

S lamellen plafondroosters

### 2 BINNENWERK, FUNCTIE

F toevoer, vierkante halsaanluiting

### 3 FRAME

T opbouwframe 25 mm

### 4 ACCESSOIRES

O geen accessoires  
V volumeregelaar

### 5 PLENUMBOX

O geen plenumbox  
1 ongeïsoleerde plenumbox met ronde zij-aansluiting en luchtverdeelklep  
3 geïsoleerde plenumbox met ronde zij-aansluiting en luchtverdeelklep  
5 adapter met ronde bovenaansluiting

### 6 MONTAGE

O standaard montage

### 7 KLEURAFWERKING

4 wit, RAL 9010 (standaard)  
1 nader te bepalen RAL kleur- of glansgraadafwerking (meerprijs)

Artikelcode	GTIN	Model	Prijs p/s (€)	Kortingsgroep
SFTO1O106060004		0606	281	BA10
SFTO1O109090004		0909	315	BA10
SFTO1O112120004		1212	358	BA10
SFTO1O115150004		1515	402	BA10
SFTO1O118180004		1818	398	BA10
SFTO1O406060004	8719101131767	0606	<b>193</b>	BA01
SFTO1O409090004	8719101131774	0909	<b>227</b>	BA01
SFTO1O412120004	8719101131781	1212	<b>268</b>	BA01
SFTO1O415150004	8719101131798	1515	<b>310</b>	BA01
SFTO1O418180004	8719101131804	1818	<b>309</b>	BA01

## OPMERKINGEN

- 1. Artikelen waarvan de prijzen zijn vetgedrukt, zijn uit voorraad leverbaar.**
- Voor nadere toelichting op de bovengenoemde kortingsgroep verwijzen wij naar de indexpagina's van deze prijslijst.
- Netto toeslag voor nader te bepalen RAL kleur- of glansgraad (zijnde niet standaard) bedraagt €150,- per levering per afwerking.
- Prijzen verlaagde plenumboxen op aanvraag.
- Bestelvoorbeeld: .....-model-binnenwerk\* = SFTO1O4-0909-2004.
- (\*codes binnenwerk: 0004=4-zijdig, 2004=3-zijdig, 5004=2-zijdig t.o.g., 6004=2-zijdig hoek, 9004=1-zijdig).



Vierkant lamellen toevoerrooster (inleg) met uitneembaar binnenwerk. Geschikt voor de toevoer van gekoelde of verwarmde lucht met een groot temperatuurverschil ten opzichte van de gemiddelde ruimtetemperatuur. De relatief grote werp en de keuze uit vijf uitblaaspatronen garanderen een goede doorspoeling van de ruimte, ook bij een laag aantal luchtwisselingen. Voorzien van geïsoleerde plenumbox met ronde zij-aansluiting.

[PRODUCTSHEET >](#)

## BESTELSLEUTEL

S F T O 3 O 4	0 9 0 9	0 0 0 4
TYPE	BREEDTE	BINNENWERK

### 1 PRODUCTGROEP

S lamellen plafondroosters

### 2 BINNENWERK, FUNCTIE

F toevoer, vierkante halsaansluiting

### 3 FRAME

T opbouwframe 25 mm

### 4 ACCESSOIRES

O geen accessoires  
V volumeregelaar

### 5 PLENUMBOX

O geen plenumbox  
1 ongeïsoleerde plenumbox met ronde zij-aansluiting en luchtverdeelklep  
3 geïsoleerde plenumbox met ronde zij-aansluiting en luchtverdeelklep  
5 adapter met ronde bovenaansluiting

### 6 MONTAGE

O standaard montage

### 7 KLEURAFWERKING

4 wit, RAL 9010 (standaard)  
1 nader te bepalen RAL kleur- of glansgraadafwerking (meerprijs)

Artikelcode	GTIN	Model	Prijs p/s (€)	Kortingsgroep
SFTO3O106060004		0606	288	BA10
SFTO3O109090004		0909	332	BA10
SFTO3O112120004		1212	378	BA10
SFTO3O115150004		1515	427	BA10
SFTO3O118180004		1818	419	BA10
SFTO3O406060004	8719101131811	0606	<b>200</b>	BA01
SFTO3O409090004	8719101131828	0909	<b>243</b>	BA01
SFTO3O412120004	8719101131835	1212	<b>289</b>	BA01
SFTO3O415150004	8719101131842	1515	<b>336</b>	BA01
SFTO3O418180004	8719101131859	1818	<b>329</b>	BA01

## OPMERKINGEN

- 1. Artikelen waarvan de prijzen zijn vetgedrukt, zijn uit voorraad leverbaar.**
- Voor nadere toelichting op de bovengenoemde kortingsgroep verwijzen wij naar de indexpagina's van deze prijslijst.
- Netto toeslag voor nader te bepalen RAL kleur- of glansgraad (zijnde niet standaard) bedraagt €150,- per levering per afwerking.
- Prijzen verlaagde plenumboxen op aanvraag.
- Bestelvoorbeeld: .....-model-binnenwerk\* = SFTO3O4-0909-2004.
- (\*codes binnenwerk: 0004=4-zijdig, 2004=3-zijdig, 5004=2-zijdig t.o.g., 6004=2-zijdig hoek, 9004=1-zijdig).



Vierkant lamellen toevoerrooster (inleg) met uitneembaar binnenwerk. Geschikt voor de toevoer van gekoelde of verwarmde lucht met een groot temperatuurverschil ten opzichte van de gemiddelde ruimtetemperatuur. De relatief grote werp en de keuze uit vijf uitblaaspatronen garanderen een goede doorspoeling van de ruimte, ook bij een laag aantal luchtwisselingen. Voorzien van adapter met ronde bovenaansluiting.

[PRODUCTSHEET >](#)

## BESTELSLEUTEL

S F T O 3 O 4	0 9 0 9	0 0 0 4
TYPE	BREEDTE	BINNENWERK

### 1 PRODUCTGROEP

S lamellen plafondroosters

### 2 BINNENWERK, FUNCTIE

F toevoer, vierkante halsaansluiting

### 3 FRAME

T opbouwframe 25 mm

### 4 ACCESSOIRES

O geen accessoires  
V volumeregelaar

### 5 PLENUMBOX

O geen plenumbox  
1 ongeïsoleerde plenumbox met ronde zij-aansluiting en luchtverdeelklep  
3 geïsoleerde plenumbox met ronde zij-aansluiting en luchtverdeelklep  
5 adapter met ronde bovenaansluiting

### 6 MONTAGE

O standaard montage

### 7 KLEURAFWERKING

4 wit, RAL 9010 (standaard)  
1 nader te bepalen RAL kleur- of glansgraadafwerking (meerprijs)

Artikelcode	GTIN	Model	Prijs p/s (€)	Kortingsgroep
SFTO5O106060004		0606	267	BA10
SFTO5O109090004		0909	293	BA10
SFTO5O112120004		1212	320	BA10
SFTO5O115150004		1515	361	BA10
SFTO5O118180004		1818	330	BA10
SFTO5O406060004	8719101131866	0606	180	BA01
SFTO5O409090004	8719101131873	0909	205	BA01
SFTO5O412120004	8719101131880	1212	231	BA01
SFTO5O415150004	8719101131897	1515	270	BA01
SFTO5O418180004	8719101131903	1818	241	BA01

## OPMERKINGEN

1. Voor nadere toelichting op de bovengenoemde kortingsgroep verwijzen wij naar de indexpagina's van deze prijslijst.
2. Netto toeslag voor nader te bepalen RAL kleur- of glansgraad (zijnde niet standaard) bedraagt €150,- per levering per afwerking.
3. Bestelvoorbeeld: .....-model-binnenwerk\* = SFTO5O4-0909-2004.
4. (\*codes binnenwerk: 0004=4-zijdig, 2004=3-zijdig, 5004=2-zijdig t.o.g., 6004=2-zijdig hoek, 9004=1-zijdig).



Vierkant lamellen toevoerrooster (inleg) met uitneembaar binnenwerk. Geschikt voor de toevoer van gekoelde of verwarmde lucht met een groot temperatuurverschil ten opzichte van de gemiddelde ruimtetemperatuur. De relatief grote werp en de keuze uit vijf uitblaaspatronen garanderen een goede doorspoeling van de ruimte, ook bij een laag aantal luchtwisselingen. Voorzien van volumeregelaar.

**PRODUCTSHEET >**

### BESTELSLEUTEL

<b>S F T O 3 O 4</b>	<b>0 9 0 9</b>	<b>0 0 0 4</b>
TYPE	BREEDTE	BINNENWERK

#### 1 PRODUCTGROEP

S lamellen plafondroosters

#### 2 BINNENWERK, FUNCTIE

F toevoer, vierkante halsaansluiting

#### 3 FRAME

T opbouwframe 25 mm

#### 4 ACCESSOIRES

O geen accessoires  
V volumeregelaar

#### 5 PLENUMBOX

O geen plenumbox  
1 ongeïsoleerde plenumbox met ronde zij-aansluiting en luchtverdeelklep  
3 geïsoleerde plenumbox met ronde zij-aansluiting en luchtverdeelklep  
5 adapter met ronde bovenaansluiting

#### 6 MONTAGE

O standaard montage

#### 7 KLEURAFWERKING

4 wit, RAL 9010 (standaard)  
1 nader te bepalen RAL kleur- of glansgraadafwerking (meerprijs)



Artikelcode	GTIN	Model	Prijs p/s (€)	Kortingsgroep
SFTVOO106060004		0606	271	BA10
SFTVOO109090004		0909	305	BA10
SFTVOO112120004		1212	345	BA10
SFTVOO115150004		1515	394	BA10
SFTVOO118180004		1818	374	BA10
SFTVOO406060004	8719101131965	0606	184	BA01
SFTVOO409090004	8719101131972	0909	217	BA01
SFTVOO412120004	8719101131989	1212	256	BA01
SFTVOO415150004	8719101131996	1515	305	BA01
SFTVOO418180004	8719101132009	1818	285	BA01

## OPMERKINGEN

1. Voor nadere toelichting op de bovengenoemde kortingsgroep verwijzen wij naar de indexpagina's van deze prijslijst.
2. Netto toeslag voor nader te bepalen RAL kleur- of glansgraad (zijnde niet standaard) bedraagt €150,- per levering per afwerking.
3. Bestelvoorbeeld: .....-model-binnenwerk\* = SFTVOO4-0909-2004.
4. (\*codes binnenwerk: 0004=4-zijdig, 2004=3-zijdig, 5004=2-zijdig t.o.g., 6004=2-zijdig hoek, 9004=1-zijdig).

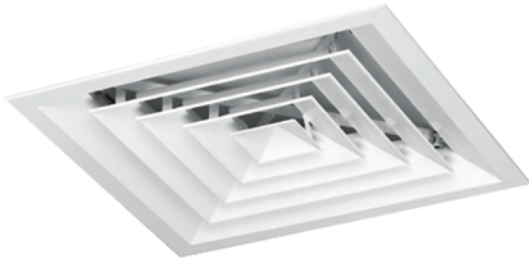

Vierkant lamellen retourrooster (opbouw) met uitneembaar binnenwerk. Het rooster komt in aanzicht overeen met het toevoerrooster type SFQ.

[PRODUCTSHEET >](#)

## BESTELSLEUTEL

<b>S</b>	<b>G</b>	<b>Q</b>	<b>O</b>	<b>1</b>	<b>O</b>	<b>4</b>	<b>0</b>	<b>9</b>	<b>0</b>	<b>9</b>	<b>0</b>	<b>0</b>	<b>0</b>	<b>4</b>
TYPE						MODEL			BINNENWERK					

### 1 PRODUCTGROEP

S lamellen plafondroosters

### 2 BINNENWERK, FUNCTIE

G retour, vierkante halsaanluiting

### 3 FRAME

Q opbouwframe 25 mm

### 4 ACCESSOIRES

O geen accessoires  
V volumeregelaar

### 5 PLENUMBOX

O geen plenumbox  
1 ongeïsoleerde plenumbox met ronde zij-aansluiting en luchtverdeelplaat  
3 geïsoleerde plenumbox met ronde zij-aansluiting en luchtverdeelplaat  
5 adapter met ronde bovenaansluiting

### 6 MONTAGE

O standaard montage

### 7 KLEURAFWERKING

4 wit, RAL 9010 (standaard)  
1 nader te bepalen RAL kleur- of glansgraadafwerking (meerprijs)

Artikelcode	GTIN	Model	Prijs p/s (€)	Kortingsgroep
SGQ000106060004		0606	106	BA10
SGQ000109090004		0909	137	BA10
SGQ000112120004		1212	160	BA10
SGQ000115150004		1515	199	BA10
SGQ000118180004		1818	239	BA10
SGQ000406060004	8719101130661	0606	<b>80</b>	BA01
SGQ000409090004	8719101130678	0909	<b>105</b>	BA01
SGQ000412120004	8719101130685	1212	<b>126</b>	BA01
SGQ000415150004	8719101130692	1515	<b>159</b>	BA01
SGQ000418180004	8719101130708	1818	<b>190</b>	BA01

## OPMERKINGEN

- 1. Artikelen waarvan de prijzen zijn vetgedrukt, zijn uit voorraad leverbaar.**
- Voor nadere toelichting op de bovengenoemde kortingsgroep verwijzen wij naar de indexpagina's van deze prijslijst.
- Netto toeslag voor nader te bepalen RAL kleur- of glansgraad (zijnde niet standaard) bedraagt €150,- per levering per afwerking.
- Bestelvoorbeeld: .....-model-binnenwerk\* = SGQ0004-0909-2004.
- (\*codes binnenwerk: 0004=4-zijdig, 2004=3-zijdig, 5004=2-zijdig t.o.g., 6004=2-zijdig hoek, 9004=1-zijdig).



Vierkant lamellen retourrooster (opbouw) met uitneembaar binnenwerk. Het rooster komt in aanzicht overeen met het toevoerrooster type SFQ. Voorzien van ongeïsoleerde plenumbox met ronde zij-aansluiting.

[PRODUCTSHEET >](#)

## BESTELSLEUTEL

<b>S</b>	<b>G</b>	<b>Q</b>	<b>O</b>	<b>1</b>	<b>O</b>	<b>4</b>	<b>0</b>	<b>9</b>	<b>0</b>	<b>9</b>	<b>0</b>	<b>0</b>	<b>0</b>	<b>4</b>
TYPE						MODEL			BINNENWERK					

### 1 PRODUCTGROEP

S lamellen plafondroosters

### 2 BINNENWERK, FUNCTIE

G retour, vierkante halsaansluiting

### 3 FRAME

Q opbouwframe 25 mm

### 4 ACCESSOIRES

O geen accessoires  
V volumeregelaar

### 5 PLENUMBOX

O geen plenumbox  
1 ongeïsoleerde plenumbox met ronde zij-aansluiting en luchtverdeelplaat  
3 geïsoleerde plenumbox met ronde zij-aansluiting en luchtverdeelplaat  
5 adapter met ronde bovenaansluiting

### 6 MONTAGE

O standaard montage

### 7 KLEURAFWERKING

4 wit, RAL 9010 (standaard)  
1 nader te bepalen RAL kleur- of glansgraadafwerking (meerprijs)

Artikelcode	GTIN	Model	Prijs p/s (€)	Kortingsgroep
SGQ010106060004		0606	155	BA10
SGQ010109090004		0909	195	BA10
SGQ010112120004		1212	241	BA10
SGQ010115150004		1515	293	BA10
SGQ010118180004		1818	359	BA10
SGQ010406060004	8719101130517	0606	<b>129</b>	BA01
SGQ010409090004	8719101130524	0909	<b>161</b>	BA01
SGQ010412120004	8719101130531	1212	<b>204</b>	BA01
SGQ010415150004	8719101130548	1515	<b>249</b>	BA01
SGQ010418180004	8719101130555	1818	<b>305</b>	BA01

## OPMERKINGEN

- 1. Artikelen waarvan de prijzen zijn vetgedrukt, zijn uit voorraad leverbaar.**
- Voor nadere toelichting op de bovengenoemde kortingsgroep verwijzen wij naar de indexpagina's van deze prijslijst.
- Netto toeslag voor nader te bepalen RAL kleur- of glansgraad (zijnde niet standaard) bedraagt €150,- per levering per afwerking.
- Prijzen verlaagde plenumboxen op aanvraag.
- Bestelvoorbeeld: .....-model-binnenwerk\* = SGQ0104-0909-2004.
- (\*codes binnenwerk: 0004=4-zijdig, 2004=3-zijdig, 5004=2-zijdig t.o.g., 6004=2-zijdig hoek, 9004=1-zijdig).



Vierkant lamellen retourrooster (opbouw) met uitneembaar binnenwerk. Het rooster komt in aanzicht overeen met het toevoerrooster type SFQ. Voorzien van geïsoleerde plenumbox met ronde zij-aansluiting.

[PRODUCTSHEET >](#)

## BESTELSLEUTEL

<b>S</b>	<b>G</b>	<b>Q</b>	<b>O</b>	<b>1</b>	<b>O</b>	<b>4</b>	<b>0</b>	<b>9</b>	<b>0</b>	<b>9</b>	<b>0</b>	<b>0</b>	<b>0</b>	<b>4</b>
TYPE						MODEL			BINNENWERK					

### 1 PRODUCTGROEP

S lamellen plafondroosters

### 2 BINNENWERK, FUNCTIE

G retour, vierkante halsaansluiting

### 3 FRAME

Q opbouwframe 25 mm

### 4 ACCESSOIRES

O geen accessoires  
V volumeregelaar

### 5 PLENUMBOX

O geen plenumbox  
1 ongeïsoleerde plenumbox met ronde zij-aansluiting en luchtverdeelplaat  
3 geïsoleerde plenumbox met ronde zij-aansluiting en luchtverdeelplaat  
5 adapter met ronde bovenaansluiting

### 6 MONTAGE

O standaard montage

### 7 KLEURAFWERKING

4 wit, RAL 9010 (standaard)  
1 nader te bepalen RAL kleur- of glansgraadafwerving (meerprijs)

Artikelcode	GTIN	Model	Prijs p/s (€)	Kortingsgroep
SGQ030106060004		0606	165	BA10
SGQ030109090004		0909	212	BA10
SGQ030112120004		1212	259	BA10
SGQ030115150004		1515	317	BA10
SGQ030118180004		1818	381	BA10
SGQ030406060004	8719101130562	0606	<b>139</b>	BA01
SGQ030409090004	8719101130579	0909	<b>177</b>	BA01
SGQ030412120004	8719101130586	1212	<b>222</b>	BA01
SGQ030415150004	8719101130593	1515	<b>272</b>	BA01
SGQ030418180004	8719101130609	1818	<b>327</b>	BA01

## OPMERKINGEN

- 1. Artikelen waarvan de prijzen zijn vetgedrukt, zijn uit voorraad leverbaar.**
- Voor nadere toelichting op de bovengenoemde kortingsgroep verwijzen wij naar de indexpagina's van deze prijslijst.
- Netto toeslag voor nader te bepalen RAL kleur- of glansgraad (zijnde niet standaard) bedraagt €150,- per levering per afwerking.
- Prijzen verlaagde plenumboxen op aanvraag.
- Bestelvoorbeeld: .....-model-binnenwerk\* = SGQ0304-0909-2004.
- (\*codes binnenwerk: 0004=4-zijdig, 2004=3-zijdig, 5004=2-zijdig t.o.g., 6004=2-zijdig hoek, 9004=1-zijdig).

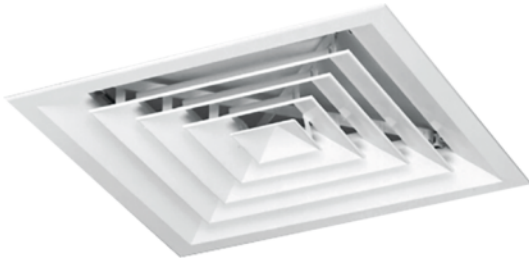

Vierkant lamellen retourrooster (opbouw) met uitneembaar binnenwerk. Het rooster komt in aanzicht overeen met het toevoerrooster type SFQ. Voorzien van adapter met ronde bovenaansluiting.

**PRODUCTSHEET >**

## BESTELSLEUTEL

<b>S</b>	<b>G</b>	<b>Q</b>	<b>O</b>	<b>1</b>	<b>O</b>	<b>4</b>	<b>0</b>	<b>9</b>	<b>0</b>	<b>9</b>	<b>0</b>	<b>0</b>	<b>0</b>	<b>4</b>
TYPE						MODEL			BINNENWERK					

### 1 PRODUCTGROEP

S lamellen plafondroosters

### 2 BINNENWERK, FUNCTIE

G retour, vierkante halsaansluiting

### 3 FRAME

Q opbouwframe 25 mm

### 4 ACCESSOIRES

O geen accessoires  
V volumeregelaar

### 5 PLENUMBOX

O geen plenumbox  
1 ongeïsoleerde plenumbox met ronde zij-aansluiting en luchtverdeelplaat  
3 geïsoleerde plenumbox met ronde zij-aansluiting en luchtverdeelplaat  
5 adapter met ronde bovenaansluiting

### 6 MONTAGE

O standaard montage

### 7 KLEURAFWERKING

4 wit, RAL 9010 (standaard)  
1 nader te bepalen RAL kleur- of glansgraadafwerking (meerprijs)



Artikelcode	GTIN	Model	Prijs p/s (€)	Kortingsgroep
SGQ050106060004		0606	142	BA10
SGQ050109090004		0909	172	BA10
SGQ050112120004		1212	199	BA10
SGQ050115150004		1515	246	BA10
SGQ050118180004		1818	289	BA10
SGQ050406060004	8719101130616	0606	115	BA01
SGQ050409090004	8719101130623	0909	140	BA01
SGQ050412120004	8719101130630	1212	165	BA01
SGQ050415150004	8719101130647	1515	204	BA01
SGQ050418180004	8719101130654	1818	238	BA01

## OPMERKINGEN

1. Voor nadere toelichting op de bovengenoemde kortingsgroep verwijzen wij naar de indexpagina's van deze prijslijst.
2. Netto toeslag voor nader te bepalen RAL kleur- of glansgraad (zijnde niet standaard) bedraagt €150,- per levering per afwerking.
3. Bestelvoorbeeld: .....-model-binnenwerk\* = SGQ0504-0909-2004.
4. (\*codes binnenwerk: 0004=4-zijdig, 2004=3-zijdig, 5004=2-zijdig t.o.g., 6004=2-zijdig hoek, 9004=1-zijdig).

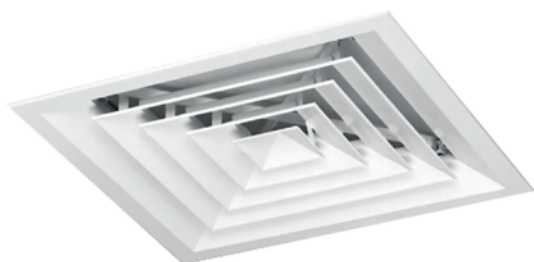

Vierkant lamellen retourrooster (opbouw) met uitneembaar binnenwerk. Het rooster komt in aanzicht overeen met het toevoerrooster type SFQ. Voorzien van volumeregelaar..

[PRODUCTSHEET >](#)

## BESTELSLEUTEL

<b>S</b>	<b>G</b>	<b>Q</b>	<b>O</b>	<b>1</b>	<b>O</b>	<b>4</b>	<b>0</b>	<b>9</b>	<b>0</b>	<b>9</b>	<b>0</b>	<b>0</b>	<b>0</b>	<b>4</b>
TYPE						MODEL			BINNENWERK					

### 1 PRODUCTGROEP

S lamellen plafondroosters

### 2 BINNENWERK, FUNCTIE

G retour, vierkante halsaanluiting

### 3 FRAME

Q opbouwframe 25 mm

### 4 ACCESSOIRES

O geen accessoires

V volumeregelaar

### 5 PLENUMBOX

O geen plenumbox

1 ongeïsoleerde plenumbox met ronde zij-aansluiting en luchtverdeelplaat

3 geïsoleerde plenumbox met ronde zij-aansluiting en luchtverdeelplaat

5 adapter met ronde bovenaanluiting

### 6 MONTAGE

O standaard montage

### 7 KLEURAFWERKING

4 wit, RAL 9010 (standaard)

1 nader te bepalen RAL kleur- of glansgraadafwerking (meerprijs)

Artikelcode	GTIN	Model	Prijs p/s (€)	Kortingsgroep
SGQVOO106060004		0606	143	BA10
SGQVOO109090004		0909	182	BA10
SGQVOO112120004		1212	223	BA10
SGQVOO115150004		1515	277	BA10
SGQVOO118180004		1818	336	BA10
SGQVOO406060004	8719101130715	0606	116	BA01
SGQVOO409090004	8719101130722	0909	150	BA01
SGQVOO412120004	8719101130739	1212	186	BA01
SGQVOO415150004	8719101130746	1515	234	BA01
SGQVOO418180004	8719101130753	1818	284	BA01

## OPMERKINGEN

1. Voor nadere toelichting op de bovengenoemde kortingsgroep verwijzen wij naar de indexpagina's van deze prijslijst.
2. Netto toeslag voor nader te bepalen RAL kleur- of glansgraad (zijnde niet standaard) bedraagt €150,- per levering per afwerking.
3. Bestelvoorbeeld: .....-model-binnenwerk\* = SGQVOO4-0909-2004.
4. (\*codes binnenwerk: 0004=4-zijdig, 2004=3-zijdig, 5004=2-zijdig t.o.g., 6004=2-zijdig hoek, 9004=1-zijdig).



Vierkant lamellen retourrooster (inleg) met uitneembaar binnenwerk. Het rooster komt in aanzicht overeen met het toevoerrooster type SFT.

[PRODUCTSHEET >](#)

## BESTELSLEUTEL

<b>S</b>	<b>G</b>	<b>T</b>	<b>O</b>	<b>1</b>	<b>O</b>	<b>4</b>	<b>0</b>	<b>9</b>	<b>0</b>	<b>9</b>	<b>0</b>	<b>0</b>	<b>0</b>	<b>4</b>
TYPE						MODEL			BINNENWERK					

### 1 PRODUCTGROEP

S lamellen plafondroosters

### 2 BINNENWERK, FUNCTIE

G retour, vierkante halsaansluiting

### 3 FRAME

T vierkant inlegpaneel staal 594 x 594 mm (standaard)

### 4 ACCESSOIRES

O geen accessoires  
V volumeregelaar

### 5 PLENUMBOX

O geen plenumbox  
1 ongeïsoleerde plenumbox met ronde zij-aansluiting en luchtverdeelplaat  
3 geïsoleerde plenumbox met ronde zij-aansluiting en luchtverdeelplaat  
5 adapter met ronde bovenaansluiting

### 6 MONTAGE

O standaard montage

### 7 KLEURAFWERKING

4 wit, RAL 9010 (standaard)  
1 nader te bepalen RAL kleur- of glansgraadafwerking (meerprijs)

Artikelcode	GTIN	Model	Prijs p/s (€)	Kortingsgroep
SGTOOO106060004		0606	207	BA10
SGTOOO109090004		0909	230	BA10
SGTOOO112120004		1212	258	BA10
SGTOOO115150004		1515	290	BA10
SGTOOO118180004		1818	254	BA10
SGTOOO406060004	8719101133167	0606	<b>146</b>	BA01
SGTOOO409090004	8719101133174	0909	<b>169</b>	BA01
SGTOOO412120004	8719101133181	1212	<b>197</b>	BA01
SGTOOO415150004	8719101133198	1515	<b>227</b>	BA01
SGTOOO418180004	8719101133204	1818	<b>193</b>	BA01

## OPMERKINGEN

- 1. Artikelen waarvan de prijzen zijn vetgedrukt, zijn uit voorraad leverbaar.**
- Voor nadere toelichting op de bovengenoemde kortingsgroep verwijzen wij naar de indexpagina's van deze prijslijst.
- Netto toeslag voor nader te bepalen RAL kleur- of glansgraad (zijnde niet standaard) bedraagt €150,- per levering per afwerking.
- Bestelvoorbeeld: .....-model-binnenwerk\* = SGTOOO4-0909-2004.
- (\*codes binnenwerk: 0004=4-zijdig, 2004=3-zijdig, 5004=2-zijdig t.o.g., 6004=2-zijdig hoek, 9004=1-zijdig).



Vierkant lamellen retourrooster (inleg) met uitneembaar binnenwerk. Het rooster komt in aanzicht overeen met het toevoerrooster type SFT. Voorzien van ongeïsoleerde plenumbox met ronde zij-aansluiting.

[PRODUCTSHEET >](#)

## BESTELSLEUTEL

<b>S</b>	<b>G</b>	<b>T</b>	<b>O</b>	<b>1</b>	<b>O</b>	<b>4</b>	<b>0</b>	<b>9</b>	<b>0</b>	<b>9</b>	<b>0</b>	<b>0</b>	<b>0</b>	<b>4</b>
TYPE						MODEL			BINNENWERK					

### 1 PRODUCTGROEP

S lamellen plafondroosters

### 2 BINNENWERK, FUNCTIE

G retour, vierkante halsaansluiting

### 3 FRAME

T vierkant inlegpaneel staal 594 x 594 mm (standaard)

### 4 ACCESSOIRES

O geen accessoires  
V volumeregelaar

### 5 PLENUMBOX

O geen plenumbox  
1 ongeïsoleerde plenumbox met ronde zij-aansluiting en luchtverdeelplaat  
3 geïsoleerde plenumbox met ronde zij-aansluiting en luchtverdeelplaat  
5 adapter met ronde bovenaansluiting

### 6 MONTAGE

O standaard montage

### 7 KLEURAFWERKING

4 wit, RAL 9010 (standaard)  
1 nader te bepalen RAL kleur- of glansgraadafwerking (meerprijs)

Artikelcode	GTIN	Model	Prijs p/s (€)	Kortingsgroep
SGTO1O106060004		0606	254	BA10
SGTO1O109090004		0909	290	BA10
SGTO1O112120004		1212	333	BA10
SGTO1O115150004		1515	377	BA10
SGTO1O118180004		1818	376	BA10
SGTO1O406060004	8719101133013	0606	<b>193</b>	BA01
SGTO1O409090004	8719101133020	0909	<b>227</b>	BA01
SGTO1O412120004	8719101133037	1212	<b>268</b>	BA01
SGTO1O415150004	8719101133044	1515	<b>310</b>	BA01
SGTO1O418180004	8719101133051	1818	<b>309</b>	BA01

## OPMERKINGEN

- 1. Artikelen waarvan de prijzen zijn vetgedrukt, zijn uit voorraad leverbaar.**
- Voor nadere toelichting op de bovengenoemde kortingsgroep verwijzen wij naar de indexpagina's van deze prijslijst.
- Netto toeslag voor nader te bepalen RAL kleur- of glansgraad (zijnde niet standaard) bedraagt €150,- per levering per afwerking.
- Prijzen verlaagde plenumboxen op aanvraag.
- Bestelvoorbeeld: .....-model-binnenwerk\* = SGTO1O4-0909-2004.
- (\*codes binnenwerk: 0004=4-zijdig, 2004=3-zijdig, 5004=2-zijdig t.o.g., 6004=2-zijdig hoek, 9004=1-zijdig).



Vierkant lamellen retourrooster (inleg) met uitneembaar binnenwerk. Het rooster komt in aanzicht overeen met het toevoerrooster type SFT. Voorzien van geïsoleerde plenumbox met ronde zij-aansluiting.

[PRODUCTSHEET >](#)

## BESTELSLEUTEL

<b>S</b>	<b>G</b>	<b>T</b>	<b>O</b>	<b>1</b>	<b>O</b>	<b>4</b>	<b>0</b>	<b>9</b>	<b>0</b>	<b>9</b>	<b>0</b>	<b>0</b>	<b>0</b>	<b>4</b>
TYPE						MODEL			BINNENWERK					

### 1 PRODUCTGROEP

S lamellen plafondroosters

### 2 BINNENWERK, FUNCTIE

G retour, vierkante halsaansluiting

### 3 FRAME

T vierkant inlegpaneel staal 594 x 594 mm (standaard)

### 4 ACCESSOIRES

O geen accessoires  
V volumeregelaar

### 5 PLENUMBOX

O geen plenumbox  
1 ongeïsoleerde plenumbox met ronde zij-aansluiting en luchtverdeelplaat  
3 geïsoleerde plenumbox met ronde zij-aansluiting en luchtverdeelplaat  
5 adapter met ronde bovenaansluiting

### 6 MONTAGE

O standaard montage

### 7 KLEURAFWERKING

4 wit, RAL 9010 (standaard)  
1 nader te bepalen RAL kleur- of glansgraadafwerking (meerprijs)



Artikelcode	GTIN	Model	Prijs p/s (€)	Kortingsgroep
SGTO30106060004		0606	262	BA10
SGTO30109090004		0909	308	BA10
SGTO30112120004		1212	355	BA10
SGTO30115150004		1515	405	BA10
SGTO30118180004		1818	395	BA10
SGTO30406060004	8719101133068	0606	<b>200</b>	BA01
SGTO30409090004	8719101133075	0909	<b>243</b>	BA01
SGTO30412120004	8719101133082	1212	<b>289</b>	BA01
SGTO30415150004	8719101133099	1515	<b>336</b>	BA01
SGTO30418180004	8719101133105	1818	<b>329</b>	BA01

## OPMERKINGEN

- 1. Artikelen waarvan de prijzen zijn vetgedrukt, zijn uit voorraad leverbaar.**
- Voor nadere toelichting op de bovengenoemde kortingsgroep verwijzen wij naar de indexpagina's van deze prijslijst.
- Netto toeslag voor nader te bepalen RAL kleur- of glansgraad (zijnde niet standaard) bedraagt €150,- per levering per afwerking.
- Prijzen verlaagde plenumboxen op aanvraag.
- Bestelvoorbeeld: .....-model-binnenwerk\* = SGTO304-0909-2004.
- (\*codes binnenwerk: 0004=4-zijdig, 2004=3-zijdig, 5004=2-zijdig t.o.g., 6004=2-zijdig hoek, 9004=1-zijdig).



Vierkant lamellen retourrooster (inleg) met uitneembaar binnenwerk. Het rooster komt in aanzicht overeen met het toevoerrooster type SFT. Voorzien van adapter met ronde bovenaansluiting.

**PRODUCTSHEET >**

## BESTELSLEUTEL

<b>S</b>	<b>G</b>	<b>T</b>	<b>O</b>	<b>1</b>	<b>O</b>	<b>4</b>	<b>0</b>	<b>9</b>	<b>0</b>	<b>9</b>	<b>0</b>	<b>0</b>	<b>0</b>	<b>4</b>
TYPE						MODEL			BINNENWERK					

### 1 PRODUCTGROEP

S lamellen plafondroosters

### 2 BINNENWERK, FUNCTIE

G retour, vierkante halsaansluiting

### 3 FRAME

T vierkant inlegpaneel staal 594 x 594 mm (standaard)

### 4 ACCESSOIRES

O geen accessoires  
V volumeregelaar

### 5 PLENUMBOX

O geen plenumbox  
1 ongeïsoleerde plenumbox met ronde zij-aansluiting en luchtverdeelplaat  
3 geïsoleerde plenumbox met ronde zij-aansluiting en luchtverdeelplaat  
5 adapter met ronde bovenaansluiting

### 6 MONTAGE

O standaard montage

### 7 KLEURAFWERKING

4 wit, RAL 9010 (standaard)  
1 nader te bepalen RAL kleur- of glansgraadafwerking (meerprijs)

Artikelcode	GTIN	Model	Prijs p/s (€)	Kortingsgroep
SGTO50106060004		0606	242	BA10
SGTO50109090004		0909	268	BA10
SGTO50112120004		1212	295	BA10
SGTO50115150004		1515	336	BA10
SGTO50118180004		1818	306	BA10
SGTO50406060004	8719101133112	0606	180	BA01
SGTO50409090004	8719101133129	0909	205	BA01
SGTO50412120004	8719101133136	1212	231	BA01
SGTO50415150004	8719101133143	1515	270	BA01
SGTO50418180004	8719101133150	1818	241	BA01

## OPMERKINGEN

1. Voor nadere toelichting op de bovengenoemde kortingsgroep verwijzen wij naar de indexpagina's van deze prijslijst.
2. Netto toeslag voor nader te bepalen RAL kleur- of glansgraad (zijnde niet standaard) bedraagt €150,- per levering per afwerking.
3. Bestelvoorbeeld: .....-model-binnenwerk\* = SGTO504-0909-2004.
4. (\*codes binnenwerk: 0004=4-zijdig, 2004=3-zijdig, 5004=2-zijdig t.o.g., 6004=2-zijdig hoek, 9004=1-zijdig).



Vierkant lamellen retourrooster (inleg) met uitneembaar binnenwerk. Het rooster komt in aanzicht overeen met het toevoerrooster type SFT. Voorzien van volumeregelaar.

[PRODUCTSHEET >](#)

## BESTELSLEUTEL

<b>S</b>	<b>G</b>	<b>T</b>	<b>O</b>	<b>1</b>	<b>O</b>	<b>4</b>	<b>0</b>	<b>9</b>	<b>0</b>	<b>9</b>	<b>0</b>	<b>0</b>	<b>0</b>	<b>4</b>
TYPE						MODEL			BINNENWERK					

### 1 PRODUCTGROEP

S lamellen plafondroosters

### 2 BINNENWERK, FUNCTIE

G retour, vierkante halsaanluiting

### 3 FRAME

T vierkant inlegpaneel staal 594 x 594 mm (standaard)

### 4 ACCESSOIRES

O geen accessoires  
V volumeregelaar

### 5 PLENUMBOX

O geen plenumbox  
1 ongeïsoleerde plenumbox met ronde zij-aansluiting en luchtverdeelplaat  
3 geïsoleerde plenumbox met ronde zij-aansluiting en luchtverdeelplaat  
5 adapter met ronde bovenaanluiting

### 6 MONTAGE

O standaard montage

### 7 KLEURAFWERKING

4 wit, RAL 9010 (standaard)  
1 nader te bepalen RAL kleur- of glansgraadafwerking (meerprijs)

Artikelcode	GTIN	Model	Prijs p/s (€)	Kortingsgroep
SGTVOO106060004		0606	247	BA10
SGTVOO109090004		0909	280	BA10
SGTVOO112120004		1212	319	BA10
SGTVOO115150004		1515	372	BA10
SGTVOO118180004		1818	350	BA10
SGTVOO406060004	8719101133211	0606	184	BA01
SGTVOO409090004	8719101133228	0909	217	BA01
SGTVOO412120004	8719101133235	1212	256	BA01
SGTVOO415150004	8719101133242	1515	305	BA01
SGTVOO418180004	8719101133259	1818	285	BA01

## OPMERKINGEN

1. Voor nadere toelichting op de bovengenoemde kortingsgroep verwijzen wij naar de indexpagina's van deze prijslijst.
2. Netto toeslag voor nader te bepalen RAL kleur- of glansgraad (zijnde niet standaard) bedraagt €150,- per levering per afwerking.
3. Bestelvoorbeeld: .....-model-binnenwerk\* = SGTVOO4-0909-2004.
4. (\*codes binnenwerk: 0004=4-zijdig, 2004=3-zijdig, 5004=2-zijdig t.o.g., 6004=2-zijdig hoek, 9004=1-zijdig).



Rond rooster speciaal ontworpen voor het toevoeren van grote luchthoeveelheden. Voorzien van radiaal, traploos instelbaar uitblaaspatroon, van horizontaal (koelen) tot verticaal (verwarmen). Bijzonder geschikt voor toepassing in hoge ruimten, waarbij het rooster ook vrijhangend kan worden gemonteerd. Eveneens inzetbaar als retourrooster.

**PRODUCTSHEET >**

## BESTELSLEUTEL

V	J	S	T	3	O	4	0	3	5	5	0	0	0	0
TYPE						MODEL				0000				

### 1 PRODUCTGROEP

V ronde plafond- en kanaalroosters

### 2 BINNENWERK, FUNCTIE

J toevoer, rond lamellenrooster met instelbaar uitblaaspatroon

### 3 OMRANDING

S rond aanzicht  
T vierkant inlegpaneel 595 x 595 mm

### 4 ACCESSOIRES

O geen accessoires  
T geheugenmetaal

### 5 PLENUMBOX

O geen plenumbox  
1 ongeïsoleerde plenumbox met ronde zij-aansluiting  
3 geïsoleerde plenumbox met ronde zij-aansluiting

### 6 MONTAGE

O standaard montage

### 7 KLEURAFWERKING

4 wit, RAL 9010 (standaard)  
1 nader te bepalen RAL kleur- of glansgraadafwerking (meerprijs)

Artikelcode	GTIN	Model	Prijs p/s (€)	Kortingsgroep
VJSOOO101600000		160	135	BA10
VJSOOO102000000		200	150	BA10
VJSOOO102500000		250	177	BA10
VJSOOO103150000		315	210	BA10
VJSOOO103550000		355	250	BA10
VJSOOO104000000		400	297	BA10
VJSOOO104500000		450	321	BA10
VJSOOO105000000		500	387	BA10
VJSOOO106300000		630	570	BA10
VJSOOO401600000	8719101141568	160	100	BA01
VJSOOO402000000	8719101141575	200	114	BA01
VJSOOO402500000	8719101141582	250	142	BA01
VJSOOO403150000	8719101141599	315	173	BA01
VJSOOO403550000	8719101141605	355	205	BA01
VJSOOO404000000	8719101141612	400	242	BA01
VJSOOO404500000	8719101141629	450	256	BA01
VJSOOO405000000	8719101141636	500	304	BA01
VJSOOO406300000	8719101141643	630	462	BA01

## OPMERKINGEN

1. Voor nadere toelichting op de bovengenoemde kortingsgroep verwijzen wij naar de indexpagina's van deze prijslijst.
2. Netto toeslag voor nader te bepalen RAL kleur- of glansgraad (zijnde niet standaard) bedraagt €150,- per levering per afwerking.
3. Bestelvoorbeeld: .....-model-0000 = VJSOOO4-0250-0000.

Lamellenroosters, rond, toevoer/retour, met instelbaar uitblaaspatroon, ongeïsoleerd plenum

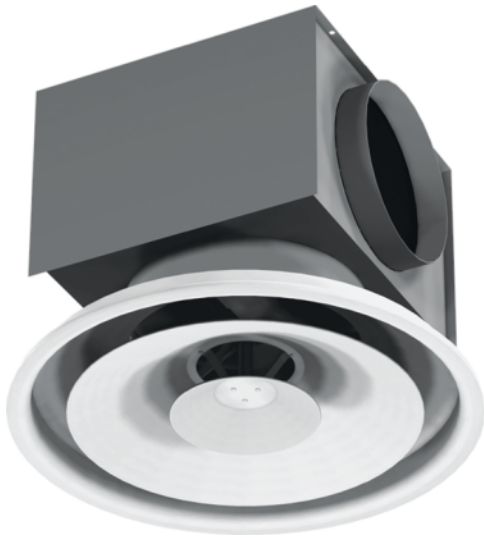

Rond rooster speciaal ontworpen voor het toevoeren van grote luchthoeveelheden. Voorzien van radiaal, traploos instelbaar uitblaaspatroon, van horizontaal (koelen) tot verticaal (verwarmen). Bijzonder geschikt voor toepassing in hoge ruimten, waarbij het rooster ook vrijhangend kan worden gemonteerd. Eveneens inzetbaar als retourrooster. Voorzien van ongeïsoleerde plenumbox met ronde zij-aansluiting.

[PRODUCTSHEET >](#)

## BESTELSLEUTEL

V	J	S	T	3	O	4	0	3	5	5	0	0	0	0
TYPE						MODEL				0000				

### 1 PRODUCTGROEP

V ronde plafond- en kanaalroosters

### 2 BINNENWERK, FUNCTIE

J toevoer, rond lamellenrooster met instelbaar uitblaaspatroon

### 3 OMRANDING

S rond aanzicht  
T vierkant inlegpaneel 595 x 595 mm

### 4 ACCESSOIRES

O geen accessoires  
T geheugenmetaal

### 5 PLENUMBOX

O geen plenumbox  
1 ongeïsoleerde plenumbox met ronde zij-aansluiting  
3 geïsoleerde plenumbox met ronde zij-aansluiting

### 6 MONTAGE

O standaard montage

### 7 KLEURAFWERKING

4 wit, RAL 9010 (standaard)  
1 nader te bepalen RAL kleur- of glansgraadafwerving (meerprijs)



Lamellenroosters, rond, toevoer/retour, met instelbaar uitblaasp patroon, ongeïsoleerd plenum

Artikelcode	GTIN	Model	Prijs p/s (€)	Kortingsgroep
VJSO1O101600000		160	241	BA10
VJSO1O102000000		200	276	BA10
VJSO1O102500000		250	316	BA10
VJSO1O103150000		315	358	BA10
VJSO1O103550000		355	423	BA10
VJSO1O104000000		400	521	BA10
VJSO1O104500000		450	572	BA10
VJSO1O105000000		500	684	BA10
VJSO1O106300000		630	958	BA10
VJSO1O401600000	8719101141384	160	206	BA01
VJSO1O402000000	8719101141391	200	240	BA01
VJSO1O402500000	8719101141407	250	281	BA01
VJSO1O403150000	8719101141414	315	320	BA01
VJSO1O403550000	8719101141421	355	378	BA01
VJSO1O404000000	8719101141438	400	468	BA01
VJSO1O404500000	8719101141445	450	507	BA01
VJSO1O405000000	8719101141452	500	600	BA01
VJSO1O406300000	8719101141469	630	850	BA01

## OPMERKINGEN

1. Voor nadere toelichting op de bovengenoemde kortingsgroep verwijzen wij naar de indexpagina's van deze prijslijst.
2. Netto toeslag voor nader te bepalen RAL kleur- of glansgraad (zijnde niet standaard) bedraagt €150,- per levering per afwerking.
3. Prijzen verlaagde plenumboxen op aanvraag.
4. Bestelvoorbeeld: .....-model-0000 = VJSO1O4-0250-0000.

Lamellenroosters, rond, toevoer/retour, met instelbaar uitblaaspatroon, geïsoleerd plenum

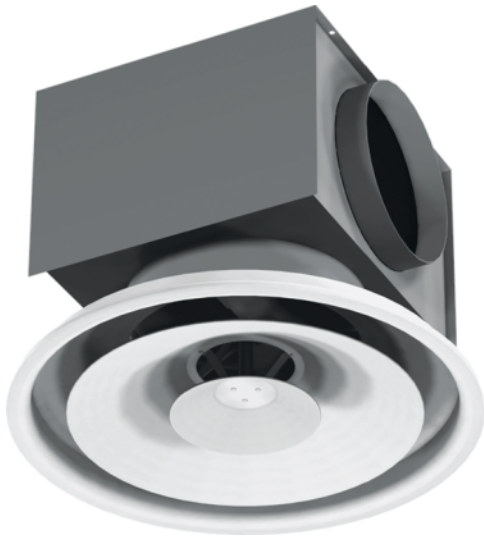

Rond rooster speciaal ontworpen voor het toevoeren van grote luchthoeveelheden. Voorzien van radiaal, traploos instelbaar uitblaaspatroon, van horizontaal (koelen) tot verticaal (verwarmen). Bijzonder geschikt voor toepassing in hoge ruimten, waarbij het rooster ook vrijhangend kan worden gemonteerd. Eveneens inzetbaar als retourrooster. Voorzien van geïsoleerde plenumbox met ronde zij-aansluiting.

[PRODUCTSHEET >](#)

## BESTELSLEUTEL

V	J	S	T	3	O	4	0	3	5	5	0	0	0	0
TYPE						MODEL				0000				

### 1 PRODUCTGROEP

V ronde plafond- en kanaalroosters

### 2 BINNENWERK, FUNCTIE

J toevoer, rond lamellenrooster met instelbaar uitblaaspatroon

### 3 OMRANDING

S rond aanzicht  
T vierkant inlegpaneel 595 x 595 mm

### 4 ACCESSOIRES

O geen accessoires  
T geheugenmetaal

### 5 PLENUMBOX

O geen plenumbox  
1 ongeïsoleerde plenumbox met ronde zij-aansluiting  
3 geïsoleerde plenumbox met ronde zij-aansluiting

### 6 MONTAGE

O standaard montage

### 7 KLEURAFWERKING

4 wit, RAL 9010 (standaard)  
1 nader te bepalen RAL kleur- of glansgraadafwerving (meerprijs)

Lamellenroosters, rond, toevoer/retour, met instelbaar uitblaasptraan, geïsoleerd plenum

Artikelcode	GTIN	Model	Prijs p/s (€)	Kortingsgroep
VJSO3O101600000		160	267	BA10
VJSO3O102000000		200	305	BA10
VJSO3O102500000		250	347	BA10
VJSO3O103150000		315	394	BA10
VJSO3O103550000		355	463	BA10
VJSO3O104000000		400	570	BA10
VJSO3O104500000		450	627	BA10
VJSO3O105000000		500	749	BA10
VJSO3O106300000		630	1.046	BA10
VJSO3O401600000	8719101141476	160	232	BA01
VJSO3O402000000	8719101141483	200	269	BA01
VJSO3O402500000	8719101141490	250	312	BA01
VJSO3O403150000	8719101141506	315	357	BA01
VJSO3O403550000	8719101141513	355	419	BA01
VJSO3O404000000	8719101141520	400	515	BA01
VJSO3O404500000	8719101141537	450	562	BA01
VJSO3O405000000	8719101141544	500	667	BA01
VJSO3O406300000	8719101141551	630	938	BA01

## OPMERKINGEN

1. Voor nadere toelichting op de bovengenoemde kortingsgroep verwijzen wij naar de indexpagina's van deze prijslijst.
2. Netto toeslag voor nader te bepalen RAL kleur- of glansgraad (zijnde niet standaard) bedraagt €150,- per levering per afwerking.
3. Prijzen verlaagde plenumboxen op aanvraag.
4. Bestelvoorbeeld: .....-model-0000 = VJSO3O4-0250-0000.



Rond rooster speciaal ontworpen voor het toevoeren van grote luchthoeveelheden. Voorzien van radiaal, traploos instelbaar uitblaaspatroon, van horizontaal (koelen) tot verticaal (verwarmen). Voorzien van temperatuurgevoelig mechanisme (geheugenmetaal), waardoor het uitblaaspatroon zich automatisch aanpast aan de inblaastemperatuur. Bijzonder geschikt voor toepassing in hoge ruimten, waarbij het rooster ook vrijhangend kan worden gemonteerd.

[PRODUCTSHEET >](#)

## BESTELSLEUTEL

V J S T 3 O 4	0 3 5 5	0 0 0 0
TYPE	MODEL	0000

### 1 PRODUCTGROEP

V ronde plafond- en kanaalroosters

### 2 BINNENWERK, FUNCTIE

J toevoer, rond lamellenrooster met instelbaar uitblaaspatroon

### 3 OMRANDING

S rond aanzicht  
T vierkant inlegpaneel 595 x 595 mm

### 4 ACCESSOIRES

O geen accessoires  
T geheugenmetaal

### 5 PLENUMBOX

O geen plenumbox  
1 ongeïsoleerde plenumbox met ronde zij-aansluiting  
3 geïsoleerde plenumbox met ronde zij-aansluiting

### 6 MONTAGE

O standaard montage

### 7 KLEURAFWERKING

4 wit, RAL 9010 (standaard)  
1 nader te bepalen RAL kleur- of glansgraadafwerving (meerprijs)

Artikelcode	GTIN	Model	Prijs p/s (€)	Kortingsgroep
VJSTOO101600000		160	256	BA10
VJSTOO102000000		200	274	BA10
VJSTOO102500000		250	310	BA10
VJSTOO103150000		315	397	BA10
VJSTOO103550000		355	481	BA10
VJSTOO401600000	8719101141759	160	221	BA01
VJSTOO402000000	8719101141766	200	239	BA01
VJSTOO402500000	8719101141773	250	274	BA01
VJSTOO403150000	8719101141780	315	361	BA01
VJSTOO403550000	8719101141797	355	438	BA01

## OPMERKINGEN

1. Voor nadere toelichting op de bovengenoemde kortingsgroep verwijzen wij naar de indexpagina's van deze prijslijst.
2. Netto toeslag voor nader te bepalen RAL kleur- of glansgraad (zijnde niet standaard) bedraagt €150,- per levering per afwerking.
3. Bestelvoorbeeld: .....-model-0000 = VJSTOO4-0250-0000.

Lamellenroosters, rond, toevoer, met instelbaar uitblaaspatroon en geheugenmetaal, ongeïsoleerd plenum

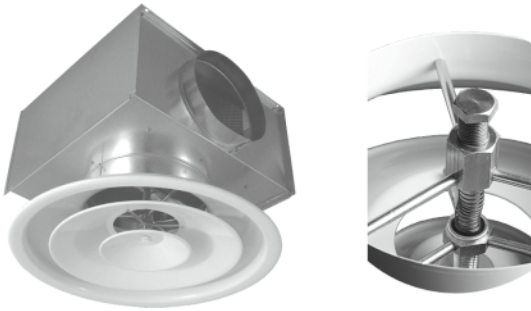

Rond rooster speciaal ontworpen voor het toevoeren van grote luchthoeveelheden. Voorzien van radiaal, traploos instelbaar uitblaaspatroon, van horizontaal (koelen) tot verticaal (verwarmen). Voorzien van temperatuurgevoelig mechanisme (geheugenmetaal), waardoor het uitblaaspatroon zich automatisch aanpast aan de inblaastemperatuur. Bijzonder geschikt voor toepassing in hoge ruimten, waarbij het rooster ook vrijhangend kan worden gemonteerd. Voorzien van ongeïsoleerde plenumbox met ronde zij-aansluiting.

[PRODUCTSHEET >](#)

## BESTELSLEUTEL

V J S T 3 O 4	0 3 5 5	0 0 0 0
TYPE	MODEL	0000

### 1 PRODUCTGROEP

V ronde plafond- en kanaalroosters

### 2 BINNENWERK, FUNCTIE

J toevoer, rond lamellenrooster met instelbaar uitblaaspatroon

### 3 OMRANDING

S rond aanzicht  
T vierkant inlegpaneel 595 x 595 mm

### 4 ACCESSOIRES

O geen accessoires  
T geheugenmetaal

### 5 PLENUMBOX

O geen plenumbox  
1 ongeïsoleerde plenumbox met ronde zij-aansluiting  
3 geïsoleerde plenumbox met ronde zij-aansluiting

### 6 MONTAGE

O standaard montage

### 7 KLEURAFWERKING

4 wit, RAL 9010 (standaard)  
1 nader te bepalen RAL kleur- of glansgraadafwerving (meerprijs)

Lamellenroosters, rond, toevoer, met instelbaar uitblaaspatroon en geheugenmetaal, ongeïsoleerd plenum

Artikelcode	GTIN	Model	Prijs p/s (€)	Kortingsgroep
VJST1O101600000		160	372	BA10
VJST1O102000000		200	409	BA10
VJST1O102500000		250	457	BA10
VJST1O103150000		315	557	BA10
VJST1O103550000		355	667	BA10
VJST1O401600000	8719101141650	160	336	BA01
VJST1O402000000	8719101141667	200	374	BA01
VJST1O402500000	8719101141674	250	423	BA01
VJST1O403150000	8719101141681	315	518	BA01
VJST1O403550000	8719101141698	355	623	BA01

## OPMERKINGEN

1. Voor nadere toelichting op de bovengenoemde kortingsgroep verwijzen wij naar de indexpagina's van deze prijslijst.
2. Netto toeslag voor nader te bepalen RAL kleur- of glansgraad (zijnde niet standaard) bedraagt €150,- per levering per afwerking.
3. Prijzen verlaagde plenumboxen op aanvraag.
4. Bestelvoorbeeld: .....-model-0000 = VJST1O4-0250-0000.

Lamellenroosters, rond, toevoer, met instelbaar uitblaaspatroon en geheugenmetaal, geïsoleerd plenum

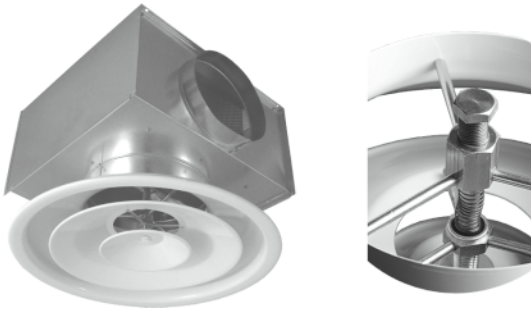

Rond rooster speciaal ontworpen voor het toevoeren van grote luchthoeveelheden. Voorzien van radiaal, traploos instelbaar uitblaaspatroon, van horizontaal (koelen) tot verticaal (verwarmen). Voorzien van temperatuurgevoelig mechanisme (geheugenmetaal), waardoor het uitblaaspatroon zich automatisch aanpast aan de inblaastemperatuur. Bijzonder geschikt voor toepassing in hoge ruimten, waarbij het rooster ook vrijhangend kan worden gemonteerd. Voorzien van geïsoleerde plenumbox met ronde zij-aansluiting.

[PRODUCTSHEET >](#)

## BESTELSLEUTEL

V J S T 3 O 4	0 3 5 5	0 0 0 0
TYPE	MODEL	0000

### 1 PRODUCTGROEP

V ronde plafond- en kanaalroosters

### 2 BINNENWERK, FUNCTIE

J toevoer, rond lamellenrooster met instelbaar uitblaaspatroon

### 3 OMRANDING

S rond aanzicht  
T vierkant inlegpaneel 595 x 595 mm

### 4 ACCESSOIRES

O geen accessoires  
T geheugenmetaal

### 5 PLENUMBOX

O geen plenumbox  
1 ongeïsoleerde plenumbox met ronde zij-aansluiting  
3 geïsoleerde plenumbox met ronde zij-aansluiting

### 6 MONTAGE

O standaard montage

### 7 KLEURAFWERKING

4 wit, RAL 9010 (standaard)  
1 nader te bepalen RAL kleur- of glansgraadafwerving (meerprijs)



Lamellenroosters, rond, toevoer, met instelbaar uitblaaspatroon en geheugenmetaal, geïsoleerd plenum

Artikelcode	GTIN	Model	Prijs p/s (€)	Kortingsgroep
VJST3O101600000		160	396	BA10
VJST3O102000000		200	440	BA10
VJST3O102500000		250	491	BA10
VJST3O103150000		315	594	BA10
VJST3O103550000		355	713	BA10
VJST3O401600000	8719101141704	160	363	BA01
VJST3O402000000	8719101141711	200	405	BA01
VJST3O402500000	8719101141728	250	455	BA01
VJST3O403150000	8719101141735	315	556	BA01
VJST3O403550000	8719101141742	355	668	BA01

## OPMERKINGEN

1. Voor nadere toelichting op de bovengenoemde kortingsgroep verwijzen wij naar de indexpagina's van deze prijslijst.
2. Netto toeslag voor nader te bepalen RAL kleur- of glansgraad (zijnde niet standaard) bedraagt €150,- per levering per afwerking.
3. Prijzen verlaagde plenumboxen op aanvraag.
4. Bestelvoorbeeld: .....-model-0000 = VJST3O4-0250-0000.



Rond rooster voorzien van vierkant inlegpaneel, speciaal ontworpen voor het toevoeren van grote luchthoeveelheden. Voorzien van radiaal, traploos instelbaar uitblaasptraan, van horizontaal (koelen) tot verticaal (verwarmen). Bijzonder geschikt voor toepassing in hoge ruimten en eveneens inzetbaar als retourrooster.

**PRODUCTSHEET >**

## BESTELSLEUTEL

V	J	S	T	3	O	4	0	3	5	5	0	0	0	0
TYPE						MODEL				0000				

### 1 PRODUCTGROEP

V ronde plafond- en kanaalroosters

### 2 BINNENWERK, FUNCTIE

J toevoer, rond lamellenrooster met instelbaar uitblaasptraan

### 3 OMRANDING

S rond aanzicht  
T vierkant inlegpaneel 595 x 595 mm

### 4 ACCESSOIRES

O geen accessoires  
T geheugenmetaal

### 5 PLENUMBOX

O geen plenumbox  
1 ongeïsoleerde plenumbox met ronde zij-aansluiting  
3 geïsoleerde plenumbox met ronde zij-aansluiting

### 6 MONTAGE

O standaard montage

### 7 KLEURAFWERKING

4 wit, RAL 9010 (standaard)  
1 nader te bepalen RAL kleur- of glansgraadafwerking (meerprijs)

Artikelcode	GTIN	Model	Prijs p/s (€)	Kortingsgroep
VJTOOO101600000		160	195	BA10
VJTOOO102000000		200	208	BA10
VJTOOO102500000		250	239	BA10
VJTOOO103150000		315	271	BA10
VJTOOO401600000	8719101141889	160	159	BA01
VJTOOO402000000	8719101141896	200	173	BA01
VJTOOO402500000	8719101141902	250	203	BA01
VJTOOO403150000	8719101141919	315	234	BA01

## OPMERKINGEN

1. Voor nadere toelichting op de bovengenoemde kortingsgroep verwijzen wij naar de indexpagina's van deze prijslijst.
2. Netto toeslag voor nader te bepalen RAL kleur- of glansgraad (zijnde niet standaard) bedraagt €150,- per levering per afwerking.
3. Bestelvoorbeeld: .....-model-0000 = VJTOOO4-0250-0000.

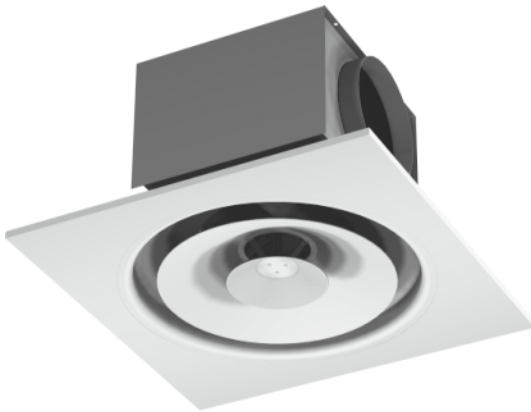

Rond rooster voorzien van vierkant inlegpaneel, speciaal ontworpen voor het toevoeren van grote luchthoeveelheden. Voorzien van radiaal, traploos instelbaar uitblaasptraan, van horizontaal (koelen) tot verticaal (verwarmen). Bijzonder geschikt voor toepassing in hoge ruimten en eveneens inzetbaar als retourrooster. Voorzien van ongeïsoleerde plenumbox met ronde zij-aansluiting.

[PRODUCTSHEET >](#)

## BESTELSLEUTEL

V	J	S	T	3	O	4	0	3	5	5	0	0	0	0
TYPE						MODEL				0000				

### 1 PRODUCTGROEP

V ronde plafond- en kanaalroosters

### 2 BINNENWERK, FUNCTIE

J toevoer, rond lamellenrooster met instelbaar uitblaasptraan

### 3 OMRANDING

S rond aanzicht  
T vierkant inlegpaneel 595 x 595 mm

### 4 ACCESSOIRES

O geen accessoires  
T geheugenmetaal

### 5 PLENUMBOX

O geen plenumbox  
1 ongeïsoleerde plenumbox met ronde zij-aansluiting  
3 geïsoleerde plenumbox met ronde zij-aansluiting

### 6 MONTAGE

O standaard montage

### 7 KLEURAFWERKING

4 wit, RAL 9010 (standaard)  
1 nader te bepalen RAL kleur- of glansgraadafwerking (meerprijs)

Artikelcode	GTIN	Model	Prijs p/s (€)	Kortingsgroep
VJTO1O101600000		160	304	BA10
VJTO1O102000000		200	335	BA10
VJTO1O102500000		250	375	BA10
VJTO1O103150000		315	418	BA10
VJTO1O401600000	8719101141803	160	269	BA01
VJTO1O402000000	8719101141810	200	300	BA01
VJTO1O402500000	8719101141827	250	340	BA01
VJTO1O403150000	8719101141834	315	379	BA01

## OPMERKINGEN

1. Voor nadere toelichting op de bovengenoemde kortingsgroep verwijzen wij naar de indexpagina's van deze prijslijst.
2. Netto toeslag voor nader te bepalen RAL kleur- of glansgraad (zijnde niet standaard) bedraagt €150,- per levering per afwerking.
3. Prijzen verlaagde plenumboxen op aanvraag.
4. Bestelvoorbeeld: .....-model-0000 = VJTO1O4-0250-0000.

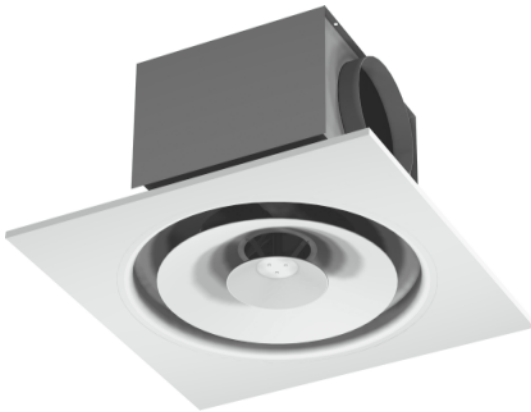

Rond rooster voorzien van vierkant inlegpaneel, speciaal ontworpen voor het toevoeren van grote luchthoeveelheden. Voorzien van radiaal, traploos instelbaar uitblaasptraan, van horizontaal (koelen) tot verticaal (verwarmen). Bijzonder geschikt voor toepassing in hoge ruimten en eveneens inzetbaar als retourrooster. Voorzien van geïsoleerde plenumbox met ronde zij-aansluiting.

[PRODUCTSHEET >](#)

## BESTELSLEUTEL

V J S T 3 O 4	0 3 5 5	0 0 0 0
TYPE	MODEL	0000

### 1 PRODUCTGROEP

V ronde plafond- en kanaalroosters

### 2 BINNENWERK, FUNCTIE

J toevoer, rond lamellenrooster met instelbaar uitblaasptraan

### 3 OMRANDING

S rond aanzicht  
T vierkant inlegpaneel 595 x 595 mm

### 4 ACCESSOIRES

O geen accessoires  
T geheugenmetaal

### 5 PLENUMBOX

O geen plenumbox  
1 ongeïsoleerde plenumbox met ronde zij-aansluiting  
3 geïsoleerde plenumbox met ronde zij-aansluiting

### 6 MONTAGE

O standaard montage

### 7 KLEURAFWERKING

4 wit, RAL 9010 (standaard)  
1 nader te bepalen RAL kleur- of glansgraadafwerving (meerprijs)

Artikelcode	GTIN	Model	Prijs p/s (€)	Kortingsgroep
VJTO3O101600000		160	326	BA10
VJTO3O102000000		200	365	BA10
VJTO3O102500000		250	407	BA10
VJTO3O103150000		315	454	BA10
VJTO3O401600000	8719101141841	160	291	BA01
VJTO3O402000000	8719101141858	200	330	BA01
VJTO3O402500000	8719101141865	250	372	BA01
VJTO3O403150000	8719101141872	315	417	BA01

## OPMERKINGEN

1. Voor nadere toelichting op de bovengenoemde kortingsgroep verwijzen wij naar de indexpagina's van deze prijslijst.
2. Netto toeslag voor nader te bepalen RAL kleur- of glansgraad (zijnde niet standaard) bedraagt €150,- per levering per afwerking.
3. Prijzen verlaagde plenumboxen op aanvraag.
4. Bestelvoorbeeld: .....-model-0000 = VJTO3O4-0250-0000.

Lamellenroosters, rond, toevoer, vierkant inlegpaneel, met geheugenmetaal



Rond rooster voorzien van vierkant inlegpaneel, speciaal ontworpen voor het toevoeren van grote luchthoeveelheden. Voorzien van radiaal, traploos instelbaar uitblaasptraan, van horizontaal (koelen) tot verticaal (verwarmen). Voorzien van temperatuurgevoelig mechanisme (geheugenmetaal), waardoor het uitblaasptraan zich automatisch aanpast aan de inblaasttemperatuur. Bijzonder geschikt voor toepassing in hoge ruimten.

[PRODUCTSHEET >](#)

### BESTELSLEUTEL

V J S T 3 O 4	0 3 5 5	0 0 0 0
TYPE	MODEL	0000

#### 1 PRODUCTGROEP

V ronde plafond- en kanaalroosters

#### 2 BINNENWERK, FUNCTIE

J toevoer, rond lamellenrooster met instelbaar uitblaasptraan

#### 3 OMRANDING

S rond aanzicht  
T vierkant inlegpaneel 595 x 595 mm

#### 4 ACCESSOIRES

O geen accessoires  
T geheugenmetaal

#### 5 PLENUMBOX

O geen plenumbox  
1 ongeïsoleerde plenumbox met ronde zij-aansluiting  
3 geïsoleerde plenumbox met ronde zij-aansluiting

#### 6 MONTAGE

O standaard montage

#### 7 KLEURAFWERKING

4 wit, RAL 9010 (standaard)  
1 nader te bepalen RAL kleur- of glansgraadafwerving (meerprijs)



Artikelcode	GTIN	Model	Prijs p/s (€)	Kortingsgroep
VJTTOO101600000		160	307	BA10
VJTTOO102000000		200	326	BA10
VJTTOO102500000		250	362	BA10
VJTTOO103150000		315	448	BA10
VJTTOO401600000	8719101142008	160	272	BA01
VJTTOO402000000	8719101142015	200	290	BA01
VJTTOO402500000	8719101142022	250	326	BA01
VJTTOO403150000	8719101142039	315	409	BA01

## OPMERKINGEN

1. Voor nadere toelichting op de bovengenoemde kortingsgroep verwijzen wij naar de indexpagina's van deze prijslijst.
2. Netto toeslag voor nader te bepalen RAL kleur- of glansgraad (zijnde niet standaard) bedraagt €150,- per levering per afwerking.
3. Bestelvoorbeeld: .....-model-0000 = VJTTOO4-0250-0000.

Lamellenroosters, rond, toevoer, vierkant inlegpaneel, met geheugenmetaal, ongeïsoleerd plenum

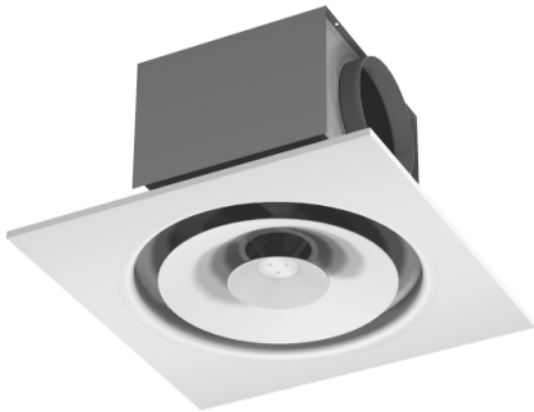

Rond rooster voorzien van vierkant inlegpaneel, speciaal ontworpen voor het toevoeren van grote luchthoeveelheden. Voorzien van radiaal, traploos instelbaar uitblaasptraan, van horizontaal (koelen) tot verticaal (verwarmen). Voorzien van temperatuurgevoelig mechanisme (geheugenmetaal), waardoor het uitblaasptraan zich automatisch aanpast aan de inblaastemperatuur. Bijzonder geschikt voor toepassing in hoge ruimten. Voorzien van ongeïsoleerde plenumbox met ronde zij-aansluiting.

[PRODUCTSHEET >](#)

## BESTELSLEUTEL

V	J	S	T	3	O	4	0	3	5	5	0	0	0	0
TYPE						MODEL				0000				

### 1 PRODUCTGROEP

V ronde plafond- en kanaalroosters

### 2 BINNENWERK, FUNCTIE

J toevoer, rond lamellenrooster met instelbaar uitblaasptraan

### 3 OMRANDING

S rond aanzicht  
T vierkant inlegpaneel 595 x 595 mm

### 4 ACCESSOIRES

O geen accessoires  
T geheugenmetaal

### 5 PLENUMBOX

O geen plenumbox  
1 ongeïsoleerde plenumbox met ronde zij-aansluiting  
3 geïsoleerde plenumbox met ronde zij-aansluiting

### 6 MONTAGE

O standaard montage

### 7 KLEURAFWERKING

4 wit, RAL 9010 (standaard)  
1 nader te bepalen RAL kleur- of glansgraadafwerking (meerprijs)

Artikelcode	GTIN	Model	Prijs p/s (€)	Kortingsgroep
VJTT1O101600000		160	423	BA10
VJTT1O102000000		200	457	BA10
VJTT1O102500000		250	504	BA10
VJTT1O103150000		315	598	BA10
VJTT1O401600000	8719101141926	160	389	BA01
VJTT1O402000000	8719101141933	200	423	BA01
VJTT1O402500000	8719101141940	250	469	BA01
VJTT1O403150000	8719101141957	315	560	BA01

## OPMERKINGEN

1. Voor nadere toelichting op de bovengenoemde kortingsgroep verwijzen wij naar de indexpagina's van deze prijslijst.
2. Netto toeslag voor nader te bepalen RAL kleur- of glansgraad (zijnde niet standaard) bedraagt €150,- per levering per afwerking.
3. Prijzen verlaagde plenumboxen op aanvraag.
4. Bestelvoorbeeld: .....-model-0000 = VJTT1O4-0250-0000.

Lamellenroosters, rond, toevoer, vierkant inlegpaneel, met geheugenmetaal, geïsoleerd plenum

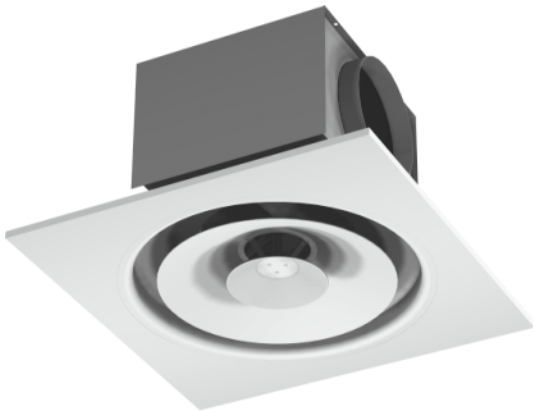

Rond rooster voorzien van vierkant inlegpaneel, speciaal ontworpen voor het toevoeren van grote luchthoeveelheden. Voorzien van radiaal, traploos instelbaar uitblaasptraan, van horizontaal (koelen) tot verticaal (verwarmen). Voorzien van temperatuurgevoelig mechanisme (geheugenmetaal), waardoor het uitblaasptraan zich automatisch aanpast aan de inblaastemperatuur. Bijzonder geschikt voor toepassing in hoge ruimten. Voorzien van geïsoleerde plenumbox met ronde zij-aansluiting.

[PRODUCTSHEET >](#)

## BESTELSLEUTEL

V	J	S	T	3	O	4	0	3	5	5	0	0	0	0
TYPE						MODEL				0000				

### 1 PRODUCTGROEP

V ronde plafond- en kanaalroosters

### 2 BINNENWERK, FUNCTIE

J toevoer, rond lamellenrooster met instelbaar uitblaasptraan

### 3 OMRANDING

S rond aanzicht  
T vierkant inlegpaneel 595 x 595 mm

### 4 ACCESSOIRES

O geen accessoires  
T geheugenmetaal

### 5 PLENUMBOX

O geen plenumbox  
1 ongeïsoleerde plenumbox met ronde zij-aansluiting  
3 geïsoleerde plenumbox met ronde zij-aansluiting

### 6 MONTAGE

O standaard montage

### 7 KLEURAFWERKING

4 wit, RAL 9010 (standaard)  
1 nader te bepalen RAL kleur- of glansgraadafwerving (meerprijs)

Artikelcode	GTIN	Model	Prijs p/s (€)	Kortingsgroep
VJTT3O101600000		160	447	BA10
VJTT3O102000000		200	487	BA10
VJTT3O102500000		250	535	BA10
VJTT3O103150000		315	638	BA10
VJTT3O401600000	8719101141964	160	412	BA01
VJTT3O402000000	8719101141971	200	452	BA01
VJTT3O402500000	8719101141988	250	499	BA01
VJTT3O403150000	8719101141995	315	599	BA01

## OPMERKINGEN

1. Voor nadere toelichting op de bovengenoemde kortingsgroep verwijzen wij naar de indexpagina's van deze prijslijst.
2. Netto toeslag voor nader te bepalen RAL kleur- of glansgraad (zijnde niet standaard) bedraagt €150,- per levering per afwerking.
3. Prijzen verlaagde plenumboxen op aanvraag.
4. Bestelvoorbeeld: .....-model-0000 = VJTT3O4-0250-0000.



Rond aluminium buitenluchtrooster voor de aanvoer van verse lucht en de afvoer van retourlucht. Standaard voorzien van vogelwerend gaas.

[PRODUCTSHEET >](#)

## BESTELSLEUTEL

<b>A C C T A S 9</b>	<b>0 2 5 0</b>	<b>0 0 0 0</b>
TYPE	MODEL	0000

### 1 PRODUCTGROEP

A accessoires

### 2 FUNCTIE

O geen vermelding  
C buitenluchtrooster

### 3 UITVOERING (1)

O geen vermelding  
C rond buitenluchtrooster voorzien van gaas-bescherming

### 4 UITVOERING (2)

T voorzien van 12 mm flens (standaard)

### 5 MATERIAAL

A aluminium

### 6 MONTAGE

S standaard montage

### 7 KLEURAFWERKING

9 blank geanodiseerd (standaard aluminium rooster)  
4 wit, RAL 9010 (meerprijs)  
1 nader te bepalen RAL kleur- of glansgraadafwerving (meerprijs)

Artikelcode	GTIN	Model	Prijs p/s (€)	Kortingsgroep
ACCTAS101000000		100	38	BA10
ACCTAS101250000		125	42	BA10
ACCTAS101600000		160	48	BA10
ACCTAS102000000		200	52	BA10
ACCTAS102500000		250	88	BA10
ACCTAS103150000		315	156	BA10
ACCTAS901000000	8719101007147	100	21	BA01
ACCTAS901250000	8719101007154	125	26	BA01
ACCTAS901600000	8719101007161	160	32	BA01
ACCTAS902000000	8719101007178	200	35	BA01
ACCTAS902500000	8719101007185	250	66	BA01
ACCTAS903150000	8719101007192	315	123	BA01

## OPMERKINGEN

1. Voor nadere toelichting op de bovengenoemde kortingsgroep verwijzen wij naar de indexpagina's van deze prijslijst.
2. Netto toeslag voor nader te bepalen RAL kleur- of glansgraad (zijnde niet standaard) bedraagt €150,- per levering per afwerking.
3. Bestelvoorbeeld: .....-model-0000 = ACCTAS9-0200-0000.

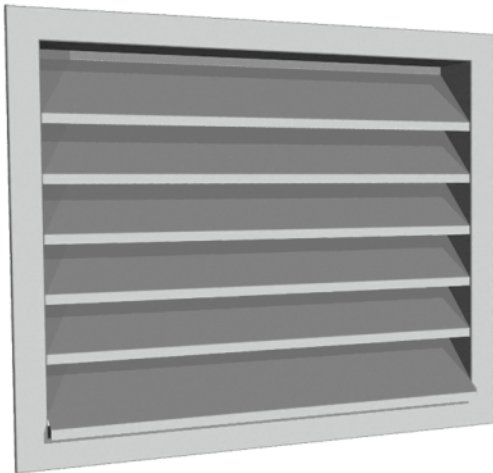

Rechthoekig aluminium buitenluchtrooster (schoepafstand 110 mm, flens 40 mm, diepte 40 mm) geschikt voor de aanvoer van verse lucht of de afvoer van retourlucht. Type ACPZA is voorzien van vogelwerend gaas, type ACPZR is voorzien van RVS insectenwerend gaas.

**PRODUCTSHEET >**

## BESTELSLEUTEL

<b>A C P Z A R 9</b>	<b>1 0 0 0</b>	<b>0 4 0 0</b>
TYPE	BREEDTE	HOOGTE (IN MM)

### 1 PRODUCTGROEP

A accessoires

### 2 FUNCTIE

C buitenluchtrooster

1 buitenluchtrooster zonder lekdorpel

### 3 UITVOERING (1)

P uitvoering met schoepafstand 110 mm, voorzien van vogelwerend gaas (leverbaar voor diepte 110 mm)

Q uitvoering met schoepafstand 34,5 mm voorzien van vogelwerend gaas (leverbaar voor diepte 40 mm)

### 4 UITVOERING (2)

X uitvoering flens 25 mm, diepte 40 mm

Y uitvoering flens 40 mm, diepte 40 mm

Z standaard uitvoering, flens 50 mm, diepte 110 mm

### 5 MATERIAAL

A aluminium

R aluminium rooster v.v. RVS insectenwerend gaas

### 6 MONTAGE

S standaard montage

R inbouwraam

### 7 KLEURAFWERKING

9 blank geanodiseerd (standaard)

4 wit, RAL 9010 (meerprijs)

1 nader te bepalen RAL kleur- of glansgraadafwerking (meerprijs)



Buitenluchtroosters, rechthoekig, aluminium, flens 50mm, inbouwdiepte 110mm

Artikelcode	GTIN	Breedte (mm)	Hoogte (mm)	Prijs p/s (€)	Kortingsgroep
ACPZAS903500350	8719101195660	350	350	207	BA01
ACPZAS903500400	8719101195677	350	400	207	BA01
ACPZAS903500450	8719101195684	350	450	229	BA01
ACPZAS903500500	8719101195691	350	500	234	BA01
ACPZAS903500550	8719101195707	350	550	255	BA01
ACPZAS903500600	8719101195714	350	600	277	BA01
ACPZAS903500700	8719101195721	350	700	304	BA01
ACPZAS903500800	8719101195738	350	800	325	BA01
ACPZAS904000350	8719101195653	400	350	210	BA01
ACPZAS904000400	8719101008816	400	400	210	BA01
ACPZAS904000450	8719101008823	400	450	234	BA01
ACPZAS904000500	8719101008830	400	500	238	BA01
ACPZAS904000550	8719101008847	400	550	260	BA01
ACPZAS904000600	8719101008854	400	600	282	BA01
ACPZAS904000700	8719101008861	400	700	310	BA01
ACPZAS904000800	8719101008878	400	800	333	BA01
ACPZAS904500350	8719101195745	450	350	224	BA01
ACPZAS904500400	8719101008885	450	400	224	BA01
ACPZAS904500450	8719101008892	450	450	244	BA01
ACPZAS904500500	8719101008908	450	500	249	BA01
ACPZAS904500550	8719101008915	450	550	272	BA01
ACPZAS904500600	8719101008922	450	600	298	BA01
ACPZAS904500700	8719101008939	450	700	330	BA01
ACPZAS904500800	8719101008946	450	800	352	BA01
ACPZAS905000350	8719101195752	500	350	235	BA01
ACPZAS905000400	8719101008953	500	400	235	BA01
ACPZAS905000450	8719101008960	500	450	257	BA01
ACPZAS905000500	8719101008977	500	500	262	BA01
ACPZAS905000550	8719101008984	500	550	287	BA01
ACPZAS905000600	8719101008991	500	600	315	BA01
ACPZAS905000700	8719101009004	500	700	344	BA01
ACPZAS905000800	8719101009011	500	800	375	BA01
ACPZAS905500350	8719101195769	550	350	245	BA01
ACPZAS905500400	8719101009028	550	400	245	BA01

Artikelcode	GTIN	Breedte (mm)	Hoogte (mm)	Prijs p/s (€)	Kortingsgroep
ACPZAS905500450	8719101009035	550	450	272	BA01
ACPZAS905500500	8719101009042	550	500	279	BA01
ACPZAS905500550	8719101009059	550	550	306	BA01
ACPZAS905500600	8719101009066	550	600	335	BA01
ACPZAS905500700	8719101009073	550	700	369	BA01
ACPZAS905500800	8719101009080	550	800	398	BA01
ACPZAS906000350	8719101195776	600	350	262	BA01
ACPZAS906000400	8719101009097	600	400	262	BA01
ACPZAS906000450	8719101009103	600	450	291	BA01
ACPZAS906000500	8719101009110	600	500	297	BA01
ACPZAS906000550	8719101009127	600	550	330	BA01
ACPZAS906000600	8719101009134	600	600	354	BA01
ACPZAS906000700	8719101009141	600	700	395	BA01
ACPZAS906000800	8719101009158	600	800	429	BA01
ACPZAS906000900	8719101009165	600	900	463	BA01
ACPZAS906001000	8719101009172	600	1000	497	BA01
ACPZAS906001100	8719101009189	600	1100	556	BA01
ACPZAS907000350	8719101195783	700	350	282	BA01
ACPZAS907000400	8719101009196	700	400	282	BA01
ACPZAS907000450	8719101009202	700	450	315	BA01
ACPZAS907000500	8719101009219	700	500	324	BA01
ACPZAS907000550	8719101009226	700	550	352	BA01
ACPZAS907000600	8719101009233	700	600	390	BA01
ACPZAS907000700	8719101009240	700	700	425	BA01
ACPZAS907000800	8719101009257	700	800	458	BA01
ACPZAS907000900	8719101009264	700	900	497	BA01
ACPZAS907001000	8719101009271	700	1000	539	BA01
ACPZAS907001100	8719101009288	700	1100	603	BA01
ACPZAS908000350	8719101195790	800	350	304	BA01
ACPZAS908000400	8719101009295	800	400	304	BA01
ACPZAS908000450	8719101009301	800	450	337	BA01
ACPZAS908000500	8719101009318	800	500	343	BA01
ACPZAS908000550	8719101009325	800	550	382	BA01
ACPZAS908000600	8719101009332	800	600	418	BA01

Buitenluchtroosters, rechthoekig, aluminium, flens 50mm, inbouwdiepte 110mm

Artikelcode	GTIN	Breedte (mm)	Hoogte (mm)	Prijs p/s (€)	Kortingsgroep
ACPZAS908000700	8719101009349	800	700	457	BA01
ACPZAS908000800	8719101009356	800	800	497	BA01
ACPZAS908000900	8719101009363	800	900	540	BA01
ACPZAS908001000	8719101009370	800	1000	581	BA01
ACPZAS908001100	8719101009387	800	1100	651	BA01
ACPZAS909000350	8719101195806	900	350	325	BA01
ACPZAS909000400	8719101009394	900	400	325	BA01
ACPZAS909000450	8719101009400	900	450	364	BA01
ACPZAS909000500	8719101009417	900	500	370	BA01
ACPZAS909000550	8719101009424	900	550	408	BA01
ACPZAS909000600	8719101009431	900	600	452	BA01
ACPZAS909000700	8719101009448	900	700	494	BA01
ACPZAS909000800	8719101009455	900	800	540	BA01
ACPZAS909000900	8719101009462	900	900	572	BA01
ACPZAS909001000	8719101009479	900	1000	627	BA01
ACPZAS909001100	8719101009486	900	1100	707	BA01
ACPZAS910000350	8719101195813	1000	350	344	BA01
ACPZAS910000400	8719101009493	1000	400	344	BA01
ACPZAS910000450	8719101009509	1000	450	390	BA01
ACPZAS910000500	8719101009516	1000	500	396	BA01
ACPZAS910000550	8719101009523	1000	550	441	BA01
ACPZAS910000600	8719101009530	1000	600	484	BA01
ACPZAS910000700	8719101009547	1000	700	533	BA01
ACPZAS910000800	8719101009554	1000	800	581	BA01
ACPZAS910000900	8719101009561	1000	900	627	BA01
ACPZAS910001000	8719101009578	1000	1000	679	BA01
ACPZAS910001100	8719101009585	1000	1100	763	BA01
ACPZAS911000500	8719101009592	1100	500	426	BA01
ACPZAS911000550	8719101009608	1100	550	477	BA01
ACPZAS911000600	8719101009615	1100	600	526	BA01
ACPZAS911000700	8719101009622	1100	700	577	BA01
ACPZAS911000800	8719101009639	1100	800	627	BA01
ACPZAS911000900	8719101009646	1100	900	685	BA01
ACPZAS911001000	8719101009653	1100	1000	736	BA01

Buitenluchtroosters, rechthoekig, aluminium, flens 50mm, inbouwdiepte 110mm

Artikelcode	GTIN	Breedte (mm)	Hoogte (mm)	Prijs p/s (€)	Kortingsgroep
ACPZAS911001100	8719101009660	1100	1100	832	BA01
ACPZAS911001250	8719101009677	1100	1250	933	BA01
ACPZAS911001400	8719101009684	1100	1400	992	BA01
ACPZAS911001500	8719101009691	1100	1500	1.086	BA01
ACPZAS912500500	8719101009707	1250	500	470	BA01
ACPZAS912500550	8719101009714	1250	550	524	BA01
ACPZAS912500600	8719101009721	1250	600	578	BA01
ACPZAS912500700	8719101009738	1250	700	636	BA01
ACPZAS912500800	8719101009745	1250	800	692	BA01
ACPZAS912500900	8719101009752	1250	900	752	BA01
ACPZAS912501000	8719101009769	1250	1000	810	BA01
ACPZAS912501100	8719101009776	1250	1100	912	BA01
ACPZAS912501250	8719101009783	1250	1250	1.024	BA01
ACPZAS912501400	8719101009790	1250	1400	1.090	BA01
ACPZAS912501500	8719101009806	1250	1500	1.194	BA01
ACPZAS914000500	8719101009813	1400	500	507	BA01
ACPZAS914000550	8719101009820	1400	550	566	BA01
ACPZAS914000600	8719101009837	1400	600	627	BA01
ACPZAS914000700	8719101009844	1400	700	691	BA01
ACPZAS914000800	8719101009851	1400	800	755	BA01
ACPZAS914000900	8719101009868	1400	900	823	BA01
ACPZAS914001000	8719101009875	1400	1000	883	BA01
ACPZAS914001100	8719101009882	1400	1100	994	BA01
ACPZAS914001250	8719101009899	1400	1250	1.119	BA01
ACPZAS914001400	8719101009905	1400	1400	1.192	BA01
ACPZAS914001500	8719101009912	1400	1500	1.308	BA01
ACPZAS915000500	8719101009929	1500	500	535	BA01
ACPZAS915000550	8719101009936	1500	550	598	BA01
ACPZAS915000600	8719101009943	1500	600	661	BA01
ACPZAS915000700	8719101009950	1500	700	728	BA01
ACPZAS915000800	8719101009967	1500	800	796	BA01
ACPZAS915000900	8719101009974	1500	900	862	BA01
ACPZAS915001000	8719101009981	1500	1000	934	BA01
ACPZAS915001100	8719101009998	1500	1100	1.053	BA01

Buitenluchtroosters, rechthoekig, aluminium, flens 50mm, inbouwdiepte 110mm

Artikelcode	GTIN	Breedte (mm)	Hoogte (mm)	Prijs p/s (€)	Kortingsgroep
ACPZAS915001250	8719101010000	1500	1250	1.183	BA01
ACPZAS915001400	8719101010017	1500	1400	1.261	BA01
ACPZAS915001500	8719101010024	1500	1500	1.383	BA01
ACPZAS915001600	8719101010031	1500	1600	1.456	BA01
ACPZAS915001800	8719101010048	1500	1800	1.596	BA01
ACPZAS915002000	8719101010055	1500	2000	1.734	BA01
ACPZAS916000500	8719101010062	1600	500	562	BA01
ACPZAS916000550	8719101010079	1600	550	630	BA01
ACPZAS916000600	8719101010086	1600	600	699	BA01
ACPZAS916000700	8719101010093	1600	700	770	BA01
ACPZAS916000800	8719101010109	1600	800	839	BA01
ACPZAS916000900	8719101010116	1600	900	912	BA01
ACPZAS916001000	8719101010123	1600	1000	986	BA01
ACPZAS916001100	8719101010130	1600	1100	1.110	BA01
ACPZAS916001250	8719101010147	1600	1250	1.250	BA01
ACPZAS916001400	8719101010154	1600	1400	1.330	BA01
ACPZAS916001500	8719101010161	1600	1500	1.461	BA01
ACPZAS916001600	8719101010178	1600	1600	1.537	BA01
ACPZAS916001800	8719101010185	1600	1800	1.685	BA01
ACPZAS916002000	8719101010192	1600	2000	1.827	BA01
ACPZAS918000700	8719101010208	1800	700	844	BA01
ACPZAS918000800	8719101010215	1800	800	921	BA01
ACPZAS918000900	8719101010222	1800	900	1.003	BA01
ACPZAS918001000	8719101010239	1800	1000	1.083	BA01
ACPZAS918001100	8719101010246	1800	1100	1.225	BA01
ACPZAS918001250	8719101010253	1800	1250	1.376	BA01
ACPZAS918001400	8719101010260	1800	1400	1.463	BA01
ACPZAS918001500	8719101010277	1800	1500	1.610	BA01
ACPZAS918001600	8719101010284	1800	1600	1.692	BA01
ACPZAS918001800	8719101010291	1800	1800	1.859	BA01
ACPZAS918002000	8719101010307	1800	2000	2.016	BA01
ACPZAS920000700	8719101010314	2000	700	919	BA01
ACPZAS920000800	8719101010321	2000	800	1.004	BA01
ACPZAS920000900	8719101010338	2000	900	1.095	BA01

Artikelcode	GTIN	Breedte (mm)	Hoogte (mm)	Prijs p/s (€)	Kortingsgroep
ACPZAS920001000	8719101010345	2000	1000	1.183	BA01
ACPZAS920001100	8719101010352	2000	1100	1.336	BA01
ACPZAS920001250	8719101010369	2000	1250	1.504	BA01
ACPZAS920001400	8719101010376	2000	1400	1.600	BA01
ACPZAS920001500	8719101010383	2000	1500	1.760	BA01
ACPZAS920001600	8719101010390	2000	1600	1.851	BA01
ACPZAS920001800	8719101010406	2000	1800	2.029	BA01
ACPZAS920002000	8719101010413	2000	2000	2.209	BA01

## OPMERKINGEN

1. Voor nadere toelichting op de bovengenoemde kortingsgroep verwijzen wij naar de indexpagina's van deze prijslijst.
2. Netto toeslag voor nader te bepalen RAL kleur- of glansgraad (zijnde niet standaard) bedraagt €150,- per levering per afwerking.
3. Meerprijs inbouwraam **+15%**.
4. Bruto meerprijs insectenwerend gaas (RVS) €135,- /m2.
5. Voor niet-standaard afmetingen geldt prijs eerstvolgende standaard afmeting **+10%**.
6. Sparingsmaat=roostermaat
7. \*=voor het type AC....9 is een blank aluminium afwerking geldt dat deze is voorzien van een aluminium kleurafwerking (RAL ELOX).
8. Bruto meerprijs voor nader te bepalen RAL kleur- of glansgraad (zijnde niet standaard) op aanvraag.
9. Bestelvoorbeeld: .....-breedte-hoogte = ACPZAS9-0600-0450.

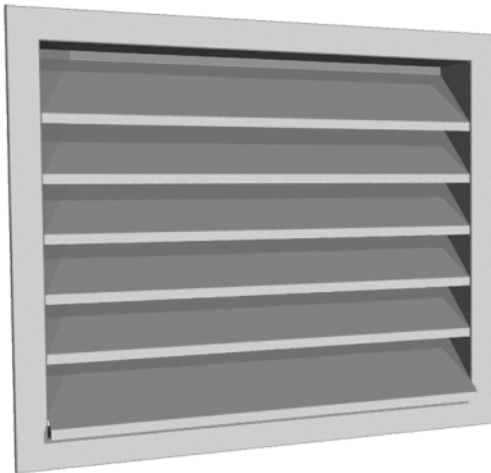

Rechthoekig buitenluchtrooster vervaardigd uit aluminium (schoepafstand 34,5 mm, flens 40 of 25 mm, diepte 40 mm) geschikt voor het mechanisch aanzuigen of uitblazen van koude of warme lucht. Het rooster is geschikt voor het afvoeren van grote luchthoeveelheden en kan in werk-/machineruimtes worden toegepast ter ondersteuning van de natuurlijke ventilatie. Type ACQ(Y/X)A is voorzien van vogelwerend gaas, type ACQ(Y/X)R is voorzien van RVS insectenwerend gaas.

[PRODUCTSHEET >](#)

## BESTELSLEUTEL

<b>A C P Z A R 9</b>	<b>1 0 0 0</b>	<b>0 4 0 0</b>
TYPE	BREEDTE	HOOGTE (IN MM)

### 1 PRODUCTGROEP

A accessoires

### 2 FUNCTIE

C buitenluchtrooster

1 buitenluchtrooster zonder lekdorpel

### 3 UITVOERING (1)

P uitvoering met schoepafstand 110 mm, voorzien van vogelwerend gaas (leverbaar voor diepte 110 mm)

Q uitvoering met schoepafstand 34,5 mm voorzien van vogelwerend gaas (leverbaar voor diepte 40 mm)

### 4 UITVOERING (2)

X uitvoering flens 25 mm, diepte 40 mm

Y uitvoering flens 40 mm, diepte 40 mm

Z standaard uitvoering, flens 50 mm, diepte 110 mm

### 5 MATERIAAL

A aluminium

R aluminium rooster v.v. RVS insectenwerend gaas

### 6 MONTAGE

S standaard montage

R inbouwraam

### 7 KLEURAFWERKING

9 blank geanodiseerd (standaard)

4 wit, RAL 9010 (meerprijs)

1 nader te bepalen RAL kleur- of glansgraadafwerking (meerprijs)

Artikelcode	GTIN	Breedte (mm)	Hoogte (mm)	Prijs p/s (€)	Kortingsgroep
ACQYAS902000200	8719101016088	200	200	116	BA01
ACQYAS902000250	8719101195998	200	250	123	BA01
ACQYAS902000280	8719101196001	200	280	130	BA01
ACQYAS902000300	8719101016095	200	300	138	BA01
ACQYAS902000350	8719101196018	200	350	144	BA01
ACQYAS902000400	8719101016101	200	400	149	BA01
ACQYAS902000450	8719101196025	200	450	159	BA01
ACQYAS902000500	8719101016118	200	500	163	BA01
ACQYAS902000550	8719101196032	200	550	176	BA01
ACQYAS902000600	8719101016125	200	600	192	BA01
ACQYAS902000700	8719101016132	200	700	208	BA01
ACQYAS902000800	8719101016149	200	800	225	BA01
ACQYAS902000900	8719101016156	200	900	240	BA01
ACQYAS902001000	8719101016163	200	1000	260	BA01
ACQYAS902001100	8719101016170	200	1100	284	BA01
ACQYAS902500200	8719101016200	250	200	121	BA01
ACQYAS902500250	8719101196049	250	250	130	BA01
ACQYAS902500280	8719101196056	250	280	138	BA01
ACQYAS902500300	8719101016217	250	300	144	BA01
ACQYAS902500350	8719101196063	250	350	150	BA01
ACQYAS902500400	8719101016224	250	400	157	BA01
ACQYAS902500450	8719101196070	250	450	169	BA01
ACQYAS902500500	8719101016231	250	500	176	BA01
ACQYAS902500550	8719101196087	250	550	192	BA01
ACQYAS902500600	8719101016248	250	600	206	BA01
ACQYAS902500700	8719101016255	250	700	222	BA01
ACQYAS902500800	8719101016262	250	800	239	BA01
ACQYAS902500900	8719101016279	250	900	260	BA01
ACQYAS902501000	8719101016286	250	1000	281	BA01
ACQYAS902501100	8719101016293	250	1100	305	BA01
ACQYAS903000200	8719101016323	300	200	130	BA01
ACQYAS903000250	8719101196094	300	250	140	BA01
ACQYAS903000280	8719101196100	300	280	147	BA01
ACQYAS903000300	8719101016330	300	300	153	BA01



Artikelcode	GTIN	Breedte (mm)	Hoogte (mm)	Prijs p/s (€)	Kortingsgroep
ACQYAS903000350	8719101196117	300	350	159	BA01
ACQYAS903000400	8719101016347	300	400	167	BA01
ACQYAS903000450	8719101196124	300	450	181	BA01
ACQYAS903000500	8719101016354	300	500	192	BA01
ACQYAS903000550	8719101196131	300	550	207	BA01
ACQYAS903000600	8719101016361	300	600	221	BA01
ACQYAS903000700	8719101016378	300	700	239	BA01
ACQYAS903000800	8719101016385	300	800	261	BA01
ACQYAS903000900	8719101016392	300	900	285	BA01
ACQYAS903001000	8719101016408	300	1000	307	BA01
ACQYAS903001100	8719101016415	300	1100	334	BA01
ACQYAS903500200	8719101016446	350	200	136	BA01
ACQYAS903500250	8719101196148	350	250	144	BA01
ACQYAS903500280	8719101196155	350	280	150	BA01
ACQYAS903500300	8719101016453	350	300	157	BA01
ACQYAS903500350	8719101196162	350	350	163	BA01
ACQYAS903500400	8719101016460	350	400	174	BA01
ACQYAS903500450	8719101196179	350	450	192	BA01
ACQYAS903500500	8719101016477	350	500	201	BA01
ACQYAS903500550	8719101196186	350	550	213	BA01
ACQYAS903500600	8719101016484	350	600	227	BA01
ACQYAS903500700	8719101016491	350	700	251	BA01
ACQYAS903500800	8719101016507	350	800	278	BA01
ACQYAS903500900	8719101016514	350	900	298	BA01
ACQYAS903501000	8719101016521	350	1000	323	BA01
ACQYAS903501100	8719101016538	350	1100	352	BA01
ACQYAS904000200	8719101016569	400	200	140	BA01
ACQYAS904000250	8719101196193	400	250	149	BA01
ACQYAS904000280	8719101196209	400	280	155	BA01
ACQYAS904000300	8719101016576	400	300	162	BA01
ACQYAS904000350	8719101196216	400	350	174	BA01
ACQYAS904000400	8719101016583	400	400	183	BA01
ACQYAS904000450	8719101196223	400	450	201	BA01
ACQYAS904000500	8719101016590	400	500	210	BA01

Artikelcode	GTIN	Breedte (mm)	Hoogte (mm)	Prijs p/s (€)	Kortingsgroep
ACQYAS904000550	8719101196230	400	550	225	BA01
ACQYAS904000600	8719101016606	400	600	240	BA01
ACQYAS904000700	8719101016613	400	700	268	BA01
ACQYAS904000800	8719101016620	400	800	290	BA01
ACQYAS904000900	8719101016637	400	900	314	BA01
ACQYAS904001000	8719101016644	400	1000	339	BA01
ACQYAS904001100	8719101016651	400	1100	372	BA01
ACQYAS904001200	8719101196247	400	1200	409	BA01
ACQYAS904001300	8719101196254	400	1300	423	BA01
ACQYAS904001400	8719101016675	400	1400	443	BA01
ACQYAS904500200	8719101016682	450	200	147	BA01
ACQYAS904500250	8719101196261	450	250	153	BA01
ACQYAS904500280	8719101196278	450	280	162	BA01
ACQYAS904500300	8719101016699	450	300	171	BA01
ACQYAS904500350	8719101196285	450	350	181	BA01
ACQYAS904500400	8719101016705	450	400	193	BA01
ACQYAS904500450	8719101196292	450	450	210	BA01
ACQYAS904500500	8719101016712	450	500	220	BA01
ACQYAS904500550	8719101196308	450	550	236	BA01
ACQYAS904500600	8719101016729	450	600	252	BA01
ACQYAS904500700	8719101016736	450	700	280	BA01
ACQYAS904500800	8719101016743	450	800	307	BA01
ACQYAS904500900	8719101016750	450	900	334	BA01
ACQYAS904501000	8719101016767	450	1000	360	BA01
ACQYAS904501100	8719101016774	450	1100	397	BA01
ACQYAS904501200	8719101196315	450	1200	430	BA01
ACQYAS904501300	8719101196322	450	1300	454	BA01
ACQYAS904501400	8719101016798	450	1400	472	BA01
ACQYAS905000200	8719101016804	500	200	149	BA01
ACQYAS905000250	8719101196339	500	250	159	BA01
ACQYAS905000280	8719101196346	500	280	167	BA01
ACQYAS905000300	8719101016811	500	300	179	BA01
ACQYAS905000350	8719101196353	500	350	192	BA01
ACQYAS905000400	8719101016828	500	400	203	BA01

Artikelcode	GTIN	Breedte (mm)	Hoogte (mm)	Prijs p/s (€)	Kortingsgroep
ACQYAS905000450	8719101196360	500	450	220	BA01
ACQYAS905000500	8719101016835	500	500	227	BA01
ACQYAS905000550	8719101196377	500	550	246	BA01
ACQYAS905000600	8719101016842	500	600	269	BA01
ACQYAS905000700	8719101016859	500	700	293	BA01
ACQYAS905000800	8719101016866	500	800	323	BA01
ACQYAS905000900	8719101016873	500	900	352	BA01
ACQYAS905001000	8719101016880	500	1000	383	BA01
ACQYAS905001100	8719101016897	500	1100	415	BA01
ACQYAS905001200	8719101196384	500	1200	458	BA01
ACQYAS905001300	8719101196391	500	1300	457	BA01
ACQYAS905001400	8719101016910	500	1400	455	BA01
ACQYAS905500200	8719101016927	550	200	155	BA01
ACQYAS905500250	8719101196407	550	250	163	BA01
ACQYAS905500280	8719101196414	550	280	176	BA01
ACQYAS905500300	8719101016934	550	300	189	BA01
ACQYAS905500350	8719101196421	550	350	201	BA01
ACQYAS905500400	8719101016941	550	400	210	BA01
ACQYAS905500450	8719101196438	550	450	232	BA01
ACQYAS905500500	8719101016958	550	500	240	BA01
ACQYAS905500550	8719101196445	550	550	266	BA01
ACQYAS905500600	8719101016965	550	600	285	BA01
ACQYAS905500700	8719101016972	550	700	312	BA01
ACQYAS905500800	8719101016989	550	800	339	BA01
ACQYAS905500900	8719101016996	550	900	373	BA01
ACQYAS905501000	8719101017009	550	1000	405	BA01
ACQYAS905501100	8719101017016	550	1100	443	BA01
ACQYAS905501200	8719101196452	550	1200	484	BA01
ACQYAS905501300	8719101196469	550	1300	483	BA01
ACQYAS905501400	8719101017030	550	1400	482	BA01
ACQYAS906000200	8719101017047	600	200	160	BA01
ACQYAS906000250	8719101196476	600	250	174	BA01
ACQYAS906000280	8719101196483	600	280	187	BA01
ACQYAS906000300	8719101017054	600	300	201	BA01

Artikelcode	GTIN	Breedte (mm)	Hoogte (mm)	Prijs p/s (€)	Kortingsgroep
ACQYAS906000350	8719101196490	600	350	210	BA01
ACQYAS906000400	8719101017061	600	400	222	BA01
ACQYAS906000450	8719101196506	600	450	242	BA01
ACQYAS906000500	8719101017078	600	500	254	BA01
ACQYAS906000550	8719101196513	600	550	280	BA01
ACQYAS906000600	8719101017085	600	600	302	BA01
ACQYAS906000700	8719101017092	600	700	331	BA01
ACQYAS906000800	8719101017108	600	800	366	BA01
ACQYAS906000900	8719101017115	600	900	400	BA01
ACQYAS906001000	8719101017122	600	1000	433	BA01
ACQYAS906001100	8719101017139	600	1100	475	BA01
ACQYAS906001200	8719101196520	600	1200	521	BA01
ACQYAS906001300	8719101196537	600	1300	546	BA01
ACQYAS906001400	8719101017153	600	1400	572	BA01
ACQYAS907000200	8719101017160	700	200	174	BA01
ACQYAS907000250	8719101196544	700	250	192	BA01
ACQYAS907000280	8719101196551	700	280	206	BA01
ACQYAS907000300	8719101017177	700	300	213	BA01
ACQYAS907000350	8719101196568	700	350	226	BA01
ACQYAS907000400	8719101017184	700	400	240	BA01
ACQYAS907000450	8719101196575	700	450	268	BA01
ACQYAS907000500	8719101017191	700	500	280	BA01
ACQYAS907000550	8719101196582	700	550	302	BA01
ACQYAS907000600	8719101017207	700	600	327	BA01
ACQYAS907000700	8719101017214	700	700	353	BA01
ACQYAS907000800	8719101017221	700	800	391	BA01
ACQYAS907000900	8719101017238	700	900	425	BA01
ACQYAS907001000	8719101017245	700	1000	468	BA01
ACQYAS907001100	8719101017252	700	1100	509	BA01
ACQYAS907001200	8719101196599	700	1200	562	BA01
ACQYAS907001300	8719101196605	700	1300	586	BA01
ACQYAS907001400	8719101017276	700	1400	613	BA01
ACQYAS908000200	8719101017283	800	200	187	BA01
ACQYAS908000250	8719101196612	800	250	203	BA01

Artikelcode	GTIN	Breedte (mm)	Hoogte (mm)	Prijs p/s (€)	Kortingsgroep
ACQYAS908000280	8719101196629	800	280	213	BA01
ACQYAS908000300	8719101017290	800	300	226	BA01
ACQYAS908000350	8719101196636	800	350	240	BA01
ACQYAS908000400	8719101017306	800	400	254	BA01
ACQYAS908000450	8719101196643	800	450	284	BA01
ACQYAS908000500	8719101017313	800	500	298	BA01
ACQYAS908000550	8719101196650	800	550	324	BA01
ACQYAS908000600	8719101017320	800	600	352	BA01
ACQYAS908000700	8719101017337	800	700	380	BA01
ACQYAS908000800	8719101017344	800	800	419	BA01
ACQYAS908000900	8719101017351	800	900	463	BA01
ACQYAS908001000	8719101017368	800	1000	502	BA01
ACQYAS908001100	8719101017375	800	1100	549	BA01
ACQYAS908001200	8719101196667	800	1200	605	BA01
ACQYAS908001300	8719101196674	800	1300	635	BA01
ACQYAS908001400	8719101017399	800	1400	662	BA01
ACQYAS909000200	8719101017405	900	200	199	BA01
ACQYAS909000250	8719101196681	900	250	212	BA01
ACQYAS909000280	8719101196698	900	280	226	BA01
ACQYAS909000300	8719101017412	900	300	240	BA01
ACQYAS909000350	8719101196704	900	350	254	BA01
ACQYAS909000400	8719101017429	900	400	278	BA01
ACQYAS909000450	8719101196711	900	450	302	BA01
ACQYAS909000500	8719101017436	900	500	320	BA01
ACQYAS909000550	8719101196728	900	550	347	BA01
ACQYAS909000600	8719101017443	900	600	378	BA01
ACQYAS909000700	8719101017450	900	700	410	BA01
ACQYAS909000800	8719101017467	900	800	455	BA01
ACQYAS909000900	8719101017474	900	900	498	BA01
ACQYAS909001000	8719101017481	900	1000	543	BA01
ACQYAS909001100	8719101017498	900	1100	594	BA01
ACQYAS909001200	8719101196735	900	1200	654	BA01
ACQYAS909001300	8719101196742	900	1300	686	BA01
ACQYAS909001400	8719101017511	900	1400	719	BA01

Artikelcode	GTIN	Breedte (mm)	Hoogte (mm)	Prijs p/s (€)	Kortingsgroep
ACQYAS910000200	8719101017528	1000	200	207	BA01
ACQYAS910000250	8719101196759	1000	250	225	BA01
ACQYAS910000280	8719101196766	1000	280	239	BA01
ACQYAS910000300	8719101017535	1000	300	254	BA01
ACQYAS910000350	8719101196773	1000	350	274	BA01
ACQYAS910000400	8719101017542	1000	400	291	BA01
ACQYAS910000450	8719101196780	1000	450	323	BA01
ACQYAS910000500	8719101017559	1000	500	338	BA01
ACQYAS910000550	8719101196797	1000	550	372	BA01
ACQYAS910000600	8719101017566	1000	600	404	BA01
ACQYAS910000700	8719101017573	1000	700	439	BA01
ACQYAS910000800	8719101017580	1000	800	484	BA01
ACQYAS910000900	8719101017597	1000	900	535	BA01
ACQYAS910001000	8719101017603	1000	1000	585	BA01
ACQYAS910001100	8719101017610	1000	1100	639	BA01
ACQYAS910001200	8719101196803	1000	1200	706	BA01
ACQYAS910001300	8719101196810	1000	1300	740	BA01
ACQYAS910001400	8719101017634	1000	1400	772	BA01
ACQYAS911000200	8719101017641	1100	200	220	BA01
ACQYAS911000250	8719101196827	1100	250	236	BA01
ACQYAS911000280	8719101196834	1100	280	252	BA01
ACQYAS911000300	8719101017658	1100	300	278	BA01
ACQYAS911000350	8719101196841	1100	350	291	BA01
ACQYAS911000400	8719101017665	1100	400	312	BA01
ACQYAS911000450	8719101196858	1100	450	344	BA01
ACQYAS911000500	8719101017672	1100	500	366	BA01
ACQYAS911000550	8719101196865	1100	550	400	BA01
ACQYAS911000600	8719101017689	1100	600	436	BA01
ACQYAS911000700	8719101017696	1100	700	474	BA01
ACQYAS911000800	8719101017702	1100	800	527	BA01
ACQYAS911000900	8719101017719	1100	900	579	BA01
ACQYAS911001000	8719101017726	1100	1000	633	BA01
ACQYAS911001100	8719101017733	1100	1100	692	BA01
ACQYAS911001200	8719101196872	1100	1200	692	BA01

Artikelcode	GTIN	Breedte (mm)	Hoogte (mm)	Prijs p/s (€)	Kortingsgroep
ACQYAS911001300	8719101196889	1100	1300	727	BA01
ACQYAS911001400	8719101017757	1100	1400	759	BA01
ACQYAS912500200	8719101017764	1225	200	236	BA01
ACQYAS912500250	8719101196896	1225	250	260	BA01
ACQYAS912500280	8719101196902	1225	280	280	BA01
ACQYAS912500300	8719101017771	1225	300	298	BA01
ACQYAS912500350	8719101196919	1225	350	320	BA01
ACQYAS912500400	8719101017788	1225	400	338	BA01
ACQYAS912500450	8719101196926	1225	450	378	BA01
ACQYAS912500500	8719101017795	1225	500	400	BA01
ACQYAS912500550	8719101196933	1225	550	439	BA01
ACQYAS912500600	8719101017801	1225	600	477	BA01
ACQYAS912500700	8719101017818	1225	700	517	BA01
ACQYAS912500800	8719101017825	1225	800	576	BA01
ACQYAS912500900	8719101017832	1225	900	635	BA01
ACQYAS912501000	8719101017849	1225	1000	692	BA01
ACQYAS912501100	8719101017856	1225	1100	756	BA01
ACQYAS912501200	8719101196940	1225	1200	837	BA01
ACQYAS912501300	8719101196957	1225	1300	876	BA01
ACQYAS912501400	8719101017870	1225	1400	915	BA01
ACQYAS914000200	8719101017887	1400	200	252	BA01
ACQYAS914000250	8719101196964	1400	250	280	BA01
ACQYAS914000280	8719101196971	1400	280	298	BA01
ACQYAS914000300	8719101017894	1400	300	320	BA01
ACQYAS914000350	8719101196988	1400	350	341	BA01
ACQYAS914000400	8719101017900	1400	400	366	BA01
ACQYAS914000450	8719101196995	1400	450	409	BA01
ACQYAS914000500	8719101017917	1400	500	425	BA01
ACQYAS914000550	8719101197008	1400	550	474	BA01
ACQYAS914000600	8719101017924	1400	600	516	BA01
ACQYAS914000700	8719101017931	1400	700	562	BA01
ACQYAS914000800	8719101017948	1400	800	622	BA01
ACQYAS914000900	8719101017955	1400	900	687	BA01
ACQYAS914001000	8719101017962	1400	1000	751	BA01

Artikelcode	GTIN	Breedte (mm)	Hoogte (mm)	Prijs p/s (€)	Kortingsgroep
ACQYAS914001100	8719101017979	1400	1100	826	BA01
ACQYAS914001200	8719101197015	1400	1200	913	BA01
ACQYAS914001300	8719101197022	1400	1300	955	BA01
ACQYAS914001400	8719101017993	1400	1400	1.001	BA01

## OPMERKINGEN

1. Voor nadere toelichting op de bovengenoemde kortingsgroep verwijzen wij naar de indexpagina's van deze prijslijst.
2. Netto toeslag voor nader te bepalen RAL kleur- of glansgraad (zijnde niet standaard) bedraagt €150,- per levering per afwerking.
3. Uitvoering ACQX zelfde prijsstelling.
4. Meerprijs inbouwraam **+15%**.
5. Bruto meerprijs insectenwerend gaas (RVS) €135,- /m2.
6. Voor niet-standaard afmetingen geldt prijs eerstvolgende standaard afmeting **+10%**.
7. Sparingsmaat=roostermaat
8. \*=voor het type AC....9 is een blank aluminium afwerking geldt dat deze is voorzien van een aluminium kleurafwerking (RAL ELOX).
9. Bruto meerprijs voor nader te bepalen RAL kleur- of glansgraad (zijnde niet standaard) op aanvraag.
10. Bestelvoorbeeld: .....-breedte-hoogte = ACQYAS9-0600-0450.



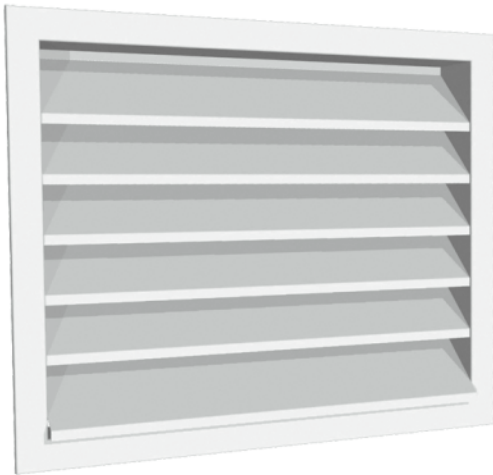

Rechthoekig stalen buitenluchtrooster (schoepafstand 90 mm, flens 50 mm, diepte 100 mm) geschikt voor de aanvoer van verse lucht of de afvoer van retourlucht. Type ACPZN is voorzien van vogelwerend gaas, type ACPZG is voorzien van RVS insectenwerend gaas.

**PRODUCTSHEET >**

### BESTELSLEUTEL

<b>A C P Z N R O</b>	<b>1 0 0 0</b>	<b>0 4 0 0</b>
TYPE	BREEDTE	HOOGTE (IN MM)

#### 1 PRODUCTGROEP

A accessoires

#### 2 FUNCTIE

C buitenluchtrooster

#### 3 UITVOERING (1)

P uitvoering met schoepafstand 90 mm, voorzien van vogelwerend gaas (leverbaar voor diepte 110 mm)

R uitvoering met schoepafstand 45 mm, voorzien van vogelwerend gaas (leverbaar voor diepte 60 mm)

#### 4 UITVOERING (2)

Y uitvoering flens 40 mm, diepte 40 mm

Z standaard uitvoering, flens 50 mm, diepte 110 mm

#### 5 MATERIAAL

G gegalvaniseerd plaatstaal rooster voorzien van RVS insectenwerend gaas

N gegalvaniseerd plaatstaal

#### 6 MONTAGE

S standaard montage

R inbouwraam

#### 7 KLEURAFWERKING

O geen kleurafwerking, gegalvaniseerd plaatstaal (standaard stalen rooster)

4 wit, RAL 9010 (meerprijs)

1 nader te bepalen RAL kleur- of glansgraadafwerking

Artikelcode	GTIN	Breedte (mm)	Hoogte (mm)	Prijs p/s (€)	Kortingsgroep
ACPZNSO03500350	8719101198395	350	350	120	BA01
ACPZNSO03500400	8719101198401	350	400	120	BA01
ACPZNSO03500450	8719101198418	350	450	131	BA01
ACPZNSO03500500	8719101198425	350	500	134	BA01
ACPZNSO03500600	8719101198432	350	600	166	BA01
ACPZNSO03500700	8719101198449	350	700	172	BA01
ACPZNSO03500800	8719101198456	350	800	188	BA01
ACPZNSO03500900	8719101198463	350	900	195	BA01
ACPZNSO03501000	8719101198470	350	1000	207	BA01
ACPZNSO03501100	8719101198487	350	1100	228	BA01
ACPZNSO03501250	8719101198494	350	1250	235	BA01
ACPZNSO03501400	8719101198500	350	1400	260	BA01
ACPZNSO03501500	8719101198517	350	1500	276	BA01
ACPZNSO03501600	8719101198524	350	1600	419	BA01
ACPZNSO03501800	8719101198531	350	1800	455	BA01
ACPZNSO03502000	8719101198548	350	2000	497	BA01
ACPZNSO04000350	8719101198555	400	350	120	BA01
ACPZNSO04000400	8719101011939	400	400	120	BA01
ACPZNSO04000450	8719101011946	400	450	131	BA01
ACPZNSO04000500	8719101011953	400	500	134	BA01
ACPZNSO04000600	8719101011977	400	600	166	BA01
ACPZNSO04000700	8719101011984	400	700	172	BA01
ACPZNSO04000800	8719101011991	400	800	188	BA01
ACPZNSO04000900	8719101198562	400	900	205	BA01
ACPZNSO04001000	8719101198579	400	1000	224	BA01
ACPZNSO04001100	8719101198586	400	1100	242	BA01
ACPZNSO04001250	8719101198593	400	1250	253	BA01
ACPZNSO04001400	8719101198609	400	1400	279	BA01
ACPZNSO04001500	8719101198616	400	1500	297	BA01
ACPZNSO04001600	8719101198623	400	1600	441	BA01
ACPZNSO04001800	8719101198630	400	1800	478	BA01
ACPZNSO04002000	8719101198647	400	2000	524	BA01
ACPZNSO04500350	8719101198654	450	350	124	BA01
ACPZNSO04500400	8719101012004	450	400	124	BA01

Buitenluchtroosters, rechthoekig, staal, flens 50mm, diepte 100mm

Artikelcode	GTIN	Breedte (mm)	Hoogte (mm)	Prijs p/s (€)	Kortingsgroep
ACPZNSO04500450	8719101012011	450	450	136	BA01
ACPZNSO04500500	8719101012028	450	500	141	BA01
ACPZNSO04500600	8719101012042	450	600	174	BA01
ACPZNSO04500700	8719101012059	450	700	178	BA01
ACPZNSO04500800	8719101012066	450	800	197	BA01
ACPZNSO04500900	8719101198661	450	900	223	BA01
ACPZNSO04501000	8719101198678	450	1000	239	BA01
ACPZNSO04501100	8719101198685	450	1100	257	BA01
ACPZNSO04501250	8719101198692	450	1250	272	BA01
ACPZNSO04501400	8719101198708	450	1400	303	BA01
ACPZNSO04501500	8719101198715	450	1500	320	BA01
ACPZNSO04501600	8719101198722	450	1600	461	BA01
ACPZNSO04501800	8719101198739	450	1800	500	BA01
ACPZNSO04502000	8719101198746	450	2000	550	BA01
ACPZNSO05000350	8719101198753	500	350	130	BA01
ACPZNSO05000400	8719101012073	500	400	130	BA01
ACPZNSO05000450	8719101012080	500	450	142	BA01
ACPZNSO05000500	8719101012097	500	500	146	BA01
ACPZNSO05000600	8719101012110	500	600	182	BA01
ACPZNSO05000700	8719101012127	500	700	187	BA01
ACPZNSO05000800	8719101012134	500	800	207	BA01
ACPZNSO05000900	8719101198760	500	900	237	BA01
ACPZNSO05001000	8719101198777	500	1000	255	BA01
ACPZNSO05001100	8719101198784	500	1100	276	BA01
ACPZNSO05001250	8719101198791	500	1250	297	BA01
ACPZNSO05001400	8719101198807	500	1400	326	BA01
ACPZNSO05001500	8719101198814	500	1500	343	BA01
ACPZNSO05001600	8719101198821	500	1600	483	BA01
ACPZNSO05001800	8719101198838	500	1800	524	BA01
ACPZNSO05002000	8719101198845	500	2000	576	BA01
ACPZNSO05500350	8719101198852	550	350	134	BA01
ACPZNSO05500400	8719101012141	550	400	134	BA01
ACPZNSO05500450	8719101012158	550	450	153	BA01
ACPZNSO05500500	8719101012165	550	500	158	BA01

Artikelcode	GTIN	Breedte (mm)	Hoogte (mm)	Prijs p/s (€)	Kortingsgroep
ACPZNSO05500600	8719101012189	550	600	189	BA01
ACPZNSO05500700	8719101012196	550	700	196	BA01
ACPZNSO05500800	8719101012202	550	800	222	BA01
ACPZNSO05500900	8719101198869	550	900	251	BA01
ACPZNSO05501000	8719101198876	550	1000	271	BA01
ACPZNSO05501100	8719101198883	550	1100	293	BA01
ACPZNSO05501250	8719101198890	550	1250	300	BA01
ACPZNSO05501400	8719101198906	550	1400	348	BA01
ACPZNSO05501500	8719101198913	550	1500	370	BA01
ACPZNSO05501600	8719101198920	550	1600	504	BA01
ACPZNSO05501800	8719101198937	550	1800	551	BA01
ACPZNSO05502000	8719101198944	550	2000	604	BA01
ACPZNSO06000350	8719101198951	600	350	141	BA01
ACPZNSO06000400	8719101012219	600	400	141	BA01
ACPZNSO06000450	8719101012226	600	450	161	BA01
ACPZNSO06000500	8719101012233	600	500	166	BA01
ACPZNSO06000600	8719101012257	600	600	200	BA01
ACPZNSO06000700	8719101012264	600	700	207	BA01
ACPZNSO06000800	8719101012271	600	800	234	BA01
ACPZNSO06000900	8719101012288	600	900	269	BA01
ACPZNSO06001000	8719101012295	600	1000	289	BA01
ACPZNSO06001100	8719101012301	600	1100	313	BA01
ACPZNSO06001250	8719101198968	600	1250	326	BA01
ACPZNSO06001400	8719101198975	600	1400	379	BA01
ACPZNSO06001500	8719101198982	600	1500	400	BA01
ACPZNSO06001600	8719101198999	600	1600	530	BA01
ACPZNSO06001800	8719101199002	600	1800	577	BA01
ACPZNSO06002000	8719101199019	600	2000	634	BA01
ACPZNSO07000350	8719101199026	700	350	151	BA01
ACPZNSO07000400	8719101012318	700	400	151	BA01
ACPZNSO07000450	8719101012325	700	450	173	BA01
ACPZNSO07000500	8719101012332	700	500	175	BA01
ACPZNSO07000600	8719101012356	700	600	217	BA01
ACPZNSO07000700	8719101012363	700	700	223	BA01

Artikelcode	GTIN	Breedte (mm)	Hoogte (mm)	Prijs p/s (€)	Kortingsgroep
ACPZNSO07000800	8719101012370	700	800	248	BA01
ACPZNSO07000900	8719101012387	700	900	284	BA01
ACPZNSO07001000	8719101012394	700	1000	310	BA01
ACPZNSO07001100	8719101012400	700	1100	335	BA01
ACPZNSO07001250	8719101199033	700	1250	349	BA01
ACPZNSO07001400	8719101199040	700	1400	406	BA01
ACPZNSO07001500	8719101199057	700	1500	431	BA01
ACPZNSO07001600	8719101199064	700	1600	554	BA01
ACPZNSO07001800	8719101199071	700	1800	606	BA01
ACPZNSO07002000	8719101199088	700	2000	663	BA01
ACPZNSO08000350	8719101199095	800	350	167	BA01
ACPZNSO08000400	8719101012417	800	400	167	BA01
ACPZNSO08000450	8719101012424	800	450	187	BA01
ACPZNSO08000500	8719101012431	800	500	189	BA01
ACPZNSO08000600	8719101012455	800	600	237	BA01
ACPZNSO08000700	8719101012462	800	700	243	BA01
ACPZNSO08000800	8719101012479	800	800	271	BA01
ACPZNSO08000900	8719101012486	800	900	313	BA01
ACPZNSO08001000	8719101012493	800	1000	337	BA01
ACPZNSO08001100	8719101012509	800	1100	368	BA01
ACPZNSO08001250	8719101199101	800	1250	382	BA01
ACPZNSO08001400	8719101199118	800	1400	440	BA01
ACPZNSO08001500	8719101199125	800	1500	467	BA01
ACPZNSO08001600	8719101199132	800	1600	581	BA01
ACPZNSO08001800	8719101199149	800	1800	636	BA01
ACPZNSO08002000	8719101199156	800	2000	697	BA01
ACPZNSO09000350	8719101199163	900	350	177	BA01
ACPZNSO09000400	8719101012516	900	400	177	BA01
ACPZNSO09000450	8719101012523	900	450	199	BA01
ACPZNSO09000500	8719101012530	900	500	204	BA01
ACPZNSO09000600	8719101012554	900	600	255	BA01
ACPZNSO09000700	8719101012561	900	700	260	BA01
ACPZNSO09000800	8719101012578	900	800	289	BA01
ACPZNSO09000900	8719101012585	900	900	336	BA01

Artikelcode	GTIN	Breedte (mm)	Hoogte (mm)	Prijs p/s (€)	Kortingsgroep
ACPZNSO09001000	8719101012592	900	1000	364	BA01
ACPZNSO09001100	8719101012608	900	1100	393	BA01
ACPZNSO09001250	8719101199170	900	1250	413	BA01
ACPZNSO09001400	8719101199187	900	1400	474	BA01
ACPZNSO09001500	8719101199194	900	1500	500	BA01
ACPZNSO09001600	8719101199200	900	1600	608	BA01
ACPZNSO09001800	8719101199217	900	1800	665	BA01
ACPZNSO09002000	8719101199224	900	2000	730	BA01
ACPZNSO10000350	8719101199231	1000	350	189	BA01
ACPZNSO10000400	8719101012615	1000	400	189	BA01
ACPZNSO10000450	8719101012622	1000	150	211	BA01
ACPZNSO10000500	8719101012639	1000	500	222	BA01
ACPZNSO10000600	8719101012653	1000	600	270	BA01
ACPZNSO10000700	8719101012660	1000	700	278	BA01
ACPZNSO10000800	8719101012677	1000	800	308	BA01
ACPZNSO10000900	8719101012684	1000	900	354	BA01
ACPZNSO10001000	8719101012691	1000	1000	387	BA01
ACPZNSO10001100	8719101012707	1000	1100	415	BA01
ACPZNSO10001250	8719101012714	1000	1250	448	BA01
ACPZNSO10001400	8719101199248	1000	1400	508	BA01
ACPZNSO10001500	8719101199255	1000	1500	540	BA01
ACPZNSO10001600	8719101199262	1000	1600	636	BA01
ACPZNSO10001800	8719101199279	1000	1800	698	BA01
ACPZNSO10002000	8719101199286	1000	2000	768	BA01
ACPZNSO11000350	8719101199293	1100	350	204	BA01
ACPZNSO11000400	8719101199309	1100	400	204	BA01
ACPZNSO11000450	8719101199316	1100	450	231	BA01
ACPZNSO11000500	8719101012721	1100	500	234	BA01
ACPZNSO11000600	8719101012745	1100	600	276	BA01
ACPZNSO11000700	8719101012752	1100	700	297	BA01
ACPZNSO11000800	8719101012769	1100	800	332	BA01
ACPZNSO11000900	8719101012776	1100	900	364	BA01
ACPZNSO11001000	8719101012783	1100	1000	396	BA01
ACPZNSO11001100	8719101012790	1100	1100	452	BA01

Artikelcode	GTIN	Breedte (mm)	Hoogte (mm)	Prijs p/s (€)	Kortingsgroep
ACPZNSO11001250	8719101012806	1100	1250	484	BA01
ACPZNSO11001400	8719101012813	1100	1400	551	BA01
ACPZNSO11001500	8719101012820	1100	1500	583	BA01
ACPZNSO11001600	8719101199323	1100	1600	665	BA01
ACPZNSO11001800	8719101199330	1100	1800	731	BA01
ACPZNSO11002000	8719101199347	1100	2000	805	BA01
ACPZNSO12500350	8719101199354	1250	350	224	BA01
ACPZNSO12500400	8719101199361	1250	400	224	BA01
ACPZNSO12500450	8719101199378	1250	450	245	BA01
ACPZNSO12500500	8719101012837	1250	500	248	BA01
ACPZNSO12500600	8719101012851	1250	600	284	BA01
ACPZNSO12500700	8719101012868	1250	700	320	BA01
ACPZNSO12500800	8719101012875	1250	800	352	BA01
ACPZNSO12500900	8719101012882	1250	900	391	BA01
ACPZNSO12501000	8719101012899	1250	1000	426	BA01
ACPZNSO12501100	8719101012905	1250	1100	484	BA01
ACPZNSO12501250	8719101012912	1250	1250	524	BA01
ACPZNSO12501400	8719101012929	1250	1400	593	BA01
ACPZNSO12501500	8719101012936	1250	1500	626	BA01
ACPZNSO12501600	8719101199385	1250	1600	697	BA01
ACPZNSO12501800	8719101199392	1250	1800	769	BA01
ACPZNSO12502000	8719101199408	1250	2000	844	BA01
ACPZNSO14000350	8719101199415	1400	350	242	BA01
ACPZNSO14000400	8719101199422	1400	400	242	BA01
ACPZNSO14000450	8719101199439	1400	450	264	BA01
ACPZNSO14000500	8719101012943	1400	500	272	BA01
ACPZNSO14000600	8719101012967	1400	600	315	BA01
ACPZNSO14000700	8719101012974	1400	700	347	BA01
ACPZNSO14000800	8719101012981	1400	800	391	BA01
ACPZNSO14000900	8719101012998	1400	900	430	BA01
ACPZNSO14001000	8719101013001	1400	1000	469	BA01
ACPZNSO14001100	8719101013018	1400	1100	533	BA01
ACPZNSO14001250	8719101013025	1400	1250	576	BA01
ACPZNSO14001400	8719101013032	1400	1400	649	BA01

Artikelcode	GTIN	Breedte (mm)	Hoogte (mm)	Prijs p/s (€)	Kortingsgroep
ACPZNSO14001500	8719101013049	1400	1500	690	BA01
ACPZNSO14001600	8719101199446	1400	1600	729	BA01
ACPZNSO14001800	8719101199453	1400	1800	806	BA01
ACPZNSO14002000	8719101199460	1400	2000	883	BA01
ACPZNSO15000350	8719101199477	1500	350	262	BA01
ACPZNSO15000400	8719101199484	1500	400	262	BA01
ACPZNSO15000450	8719101199491	1500	450	282	BA01
ACPZNSO15000500	8719101013056	1500	500	284	BA01
ACPZNSO15000600	8719101013070	1500	600	331	BA01
ACPZNSO15000700	8719101013087	1500	700	368	BA01
ACPZNSO15000800	8719101013094	1500	800	407	BA01
ACPZNSO15000900	8719101013100	1500	900	451	BA01
ACPZNSO15001000	8719101013117	1500	1000	490	BA01
ACPZNSO15001100	8719101013124	1500	1100	557	BA01
ACPZNSO15001250	8719101013131	1500	1250	604	BA01
ACPZNSO15001400	8719101013148	1500	1400	685	BA01
ACPZNSO15001500	8719101013155	1500	1500	723	BA01
ACPZNSO15001600	8719101013162	1500	1600	763	BA01
ACPZNSO15001800	8719101013179	1500	1800	845	BA01
ACPZNSO15002000	8719101013186	1500	2000	928	BA01
ACPZNSO16000350	8719101199507	1600	350	282	BA01
ACPZNSO16000400	8719101199514	1600	400	282	BA01
ACPZNSO16000450	8719101199521	1600	450	304	BA01
ACPZNSO16000500	8719101013193	1600	500	298	BA01
ACPZNSO16000600	8719101013216	1600	600	343	BA01
ACPZNSO16000700	8719101013223	1600	700	385	BA01
ACPZNSO16000800	8719101013230	1600	800	429	BA01
ACPZNSO16000900	8719101013247	1600	900	472	BA01
ACPZNSO16001000	8719101013254	1600	1000	513	BA01
ACPZNSO16001100	8719101013261	1600	1100	587	BA01
ACPZNSO16001250	8719101013278	1600	1250	630	BA01
ACPZNSO16001400	8719101013285	1600	1400	715	BA01
ACPZNSO16001500	8719101013292	1600	1500	759	BA01
ACPZNSO16001600	8719101013308	1600	1600	801	BA01



Artikelcode	GTIN	Breedte (mm)	Hoogte (mm)	Prijs p/s (€)	Kortingsgroep
ACPZNSO16001800	8719101013315	1600	1800	885	BA01
ACPZNSO16002000	8719101013322	1600	2000	972	BA01
ACPZNSO18000350	8719101199538	1800	350	306	BA01
ACPZNSO18000400	8719101199545	1800	400	306	BA01
ACPZNSO18000450	8719101199552	1800	450	327	BA01
ACPZNSO18000500	8719101199569	1800	500	330	BA01
ACPZNSO18000600	8719101199576	1800	600	358	BA01
ACPZNSO18000700	8719101013339	1800	700	397	BA01
ACPZNSO18000800	8719101013346	1800	800	467	BA01
ACPZNSO18000900	8719101013353	1800	900	513	BA01
ACPZNSO18001000	8719101013360	1800	1000	556	BA01
ACPZNSO18001100	8719101013377	1800	1100	638	BA01
ACPZNSO18001250	8719101013384	1800	1250	690	BA01
ACPZNSO18001400	8719101013391	1800	1400	780	BA01
ACPZNSO18001500	8719101013407	1800	1500	828	BA01
ACPZNSO18001600	8719101013414	1800	1600	873	BA01
ACPZNSO18001800	8719101013421	1800	1800	969	BA01
ACPZNSO18002000	8719101013438	1800	2000	1.059	BA01
ACPZNSO20000350	8719101199583	2000	350	332	BA01
ACPZNSO20000400	8719101199590	2000	400	332	BA01
ACPZNSO20000450	8719101199606	2000	450	348	BA01
ACPZNSO20000500	8719101199613	2000	500	344	BA01
ACPZNSO20000600	8719101199620	2000	600	376	BA01
ACPZNSO20000700	8719101199637	2000	700	412	BA01
ACPZNSO20000800	8719101199644	2000	800	502	BA01
ACPZNSO20000900	8719101199651	2000	900	556	BA01
ACPZNSO20001000	8719101199668	2000	1000	608	BA01
ACPZNSO20001100	8719101199675	2000	1100	696	BA01
ACPZNSO20001250	8719101199682	2000	1250	752	BA01
ACPZNSO20001400	8719101199699	2000	1400	851	BA01
ACPZNSO20001500	8719101199705	2000	1500	903	BA01
ACPZNSO20001600	8719101199712	2000	1600	953	BA01
ACPZNSO20001800	8719101199729	2000	1800	1.056	BA01
ACPZNSO20002000	8719101199736	2000	2000	1.158	BA01

Artikelcode	GTIN	Breedte (mm)	Hoogte (mm)	Prijs p/s (€)	Kortingsgroep
-------------	------	--------------	-------------	---------------	---------------

## OPMERKINGEN

1. Voor nadere toelichting op de bovengenoemde kortingsgroep verwijzen wij naar de indexpagina's van deze prijslijst.
2. Netto toeslag voor nader te bepalen RAL kleur- of glansgraad (zijnde niet standaard) bedraagt €150,- per levering per afwerking.
3. Meerprijs inbouwraam **+15%**.
4. Bruto meerprijs insectenwerend gaas (RVS) €135,- /m2.
5. Voor niet-standaard afmetingen geldt prijs eerstopvolgende standaard afmeting **+10%**.
6. Sparingsmaat=roostermaat
7. Bruto meerprijs voor nader te bepalen RAL kleur- of glansgraad (zijnde niet standaard) op aanvraag.
8. Roosters zijn ook leverbaar in A1Zn (Aluzink plaatstaal), RVS304 en RVS316 (prijzen op aanvraag).
9. Bestelvoorbeeld: .....-breedte-hoogte = ACPZNSO-0600-0450.

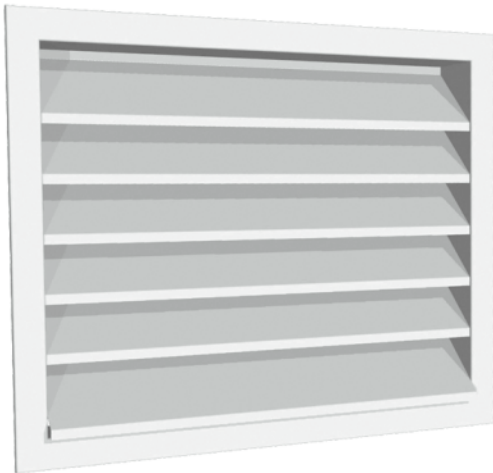

Rechthoekig buitenluchtrooster vervaardigd uit staal (schoepafstand 45 mm, flens 40 mm, diepte 60mm) geschikt voor het mechanisch aanzuigen of uitblazen van koude of warme lucht. Het rooster is geschikt voor het afvoeren van grote luchthoeveelheden en kan in werk-/machineruimtes worden toegepast ter ondersteuning van de natuurlijke ventilatie. Type ACRYN is voorzien van vogelwerend gaas, type ACRYG is voorzien van RVS insectenwerend gaas.

[PRODUCTSHEET >](#)

## BESTELSLEUTEL

<b>A C P Z N R O</b>	<b>1 0 0 0</b>	<b>0 4 0 0</b>
TYPE	BREEDTE	HOOGTE (IN MM)

### 1 PRODUCTGROEP

A accessoires

### 2 FUNCTIE

C buitenluchtrooster

### 3 UITVOERING (1)

P uitvoering met schoepafstand 90 mm, voorzien van vogelwerend gaas (leverbaar voor diepte 110 mm)

R uitvoering met schoepafstand 45 mm, voorzien van vogelwerend gaas (leverbaar voor diepte 60 mm)

### 4 UITVOERING (2)

Y uitvoering flens 40 mm, diepte 40 mm

Z standaard uitvoering, flens 50 mm, diepte 110 mm

### 5 MATERIAAL

G gegalvaniseerd plaatstaal rooster voorzien van RVS insectenwerend gaas

N gegalvaniseerd plaatstaal

### 6 MONTAGE

S standaard montage

R inbouwraam

### 7 KLEURAFWERKING

O geen kleurafwerking, gegalvaniseerd plaatstaal (standaard stalen rooster)

4 wit, RAL 9010 (meerprijs)

1 nader te bepalen RAL kleur- of glansgraadafwerking

Artikelcode	GTIN	Breedte (mm)	Hoogte (mm)	Prijs p/s (€)	Kortingsgroep
ACRYNSO03500350	8719101018006	350	350	120	BA01
ACRYNSO03500400	8719101018013	350	400	124	BA01
ACRYNSO03500450	8719101018020	350	450	131	BA01
ACRYNSO03500500	8719101018037	350	500	136	BA01
ACRYNSO03500550	8719101018044	350	550	142	BA01
ACRYNSO03500600	8719101018051	350	600	142	BA01
ACRYNSO03500700	8719101018068	350	700	166	BA01
ACRYNSO03500800	8719101018075	350	800	178	BA01
ACRYNSO03500900	8719101018082	350	900	195	BA01
ACRYNSO03501000	8719101018099	350	1000	175	BA01
ACRYNSO03501100	8719101018105	350	1100	187	BA01
ACRYNSO03501250	8719101018112	350	1250	238	BA01
ACRYNSO03501400	8719101018129	350	1400	262	BA01
ACRYNSO03501500	8719101018136	350	1500	272	BA01
ACRYNSO03501600	8719101018143	350	1600	284	BA01
ACRYNSO04000350	8719101018150	400	350	96	BA01
ACRYNSO04000400	8719101018167	400	400	100	BA01
ACRYNSO04000450	8719101018174	400	450	109	BA01
ACRYNSO04000500	8719101018181	400	500	115	BA01
ACRYNSO04000550	8719101018198	400	550	122	BA01
ACRYNSO04000600	8719101018204	400	600	130	BA01
ACRYNSO04000700	8719101018211	400	700	135	BA01
ACRYNSO04000800	8719101018228	400	800	153	BA01
ACRYNSO04000900	8719101018235	400	900	169	BA01
ACRYNSO04001000	8719101018242	400	1000	210	BA01
ACRYNSO04001100	8719101018259	400	1100	231	BA01
ACRYNSO04001250	8719101018266	400	1250	244	BA01
ACRYNSO04001400	8719101018273	400	1400	270	BA01
ACRYNSO04001500	8719101018280	400	1500	282	BA01
ACRYNSO04001600	8719101018297	400	1600	294	BA01
ACRYNSO04500350	8719101018303	450	350	98	BA01
ACRYNSO04500400	8719101018310	450	400	102	BA01
ACRYNSO04500450	8719101018327	450	450	114	BA01
ACRYNSO04500500	8719101018334	450	500	118	BA01

Artikelcode	GTIN	Breedte (mm)	Hoogte (mm)	Prijs p/s (€)	Kortingsgroep
ACRYNSO04500550	8719101018341	450	550	124	BA01
ACRYNSO04500600	8719101018358	450	600	134	BA01
ACRYNSO04500700	8719101018365	450	700	141	BA01
ACRYNSO04500800	8719101018372	450	800	160	BA01
ACRYNSO04500900	8719101018389	450	900	175	BA01
ACRYNSO04501000	8719101018396	450	1000	185	BA01
ACRYNSO04501100	8719101018402	450	1100	200	BA01
ACRYNSO04501250	8719101018419	450	1250	218	BA01
ACRYNSO04501400	8719101018426	450	1400	242	BA01
ACRYNSO04501500	8719101018433	450	1500	255	BA01
ACRYNSO04501600	8719101018440	450	1600	267	BA01
ACRYNSO05000350	8719101018457	500	350	101	BA01
ACRYNSO05000400	8719101018464	500	400	109	BA01
ACRYNSO05000450	8719101018471	500	450	117	BA01
ACRYNSO05000500	8719101018488	500	500	123	BA01
ACRYNSO05000550	8719101018495	500	550	127	BA01
ACRYNSO05000600	8719101018501	500	600	136	BA01
ACRYNSO05000700	8719101018518	500	700	146	BA01
ACRYNSO05000800	8719101018525	500	800	166	BA01
ACRYNSO05000900	8719101018532	500	900	182	BA01
ACRYNSO05001000	8719101018549	500	1000	194	BA01
ACRYNSO05001100	8719101018556	500	1100	207	BA01
ACRYNSO05001250	8719101018563	500	1250	227	BA01
ACRYNSO05001400	8719101018570	500	1400	249	BA01
ACRYNSO05001500	8719101018587	500	1500	262	BA01
ACRYNSO05001600	8719101018594	500	1600	278	BA01
ACRYNSO05500350	8719101018600	550	350	109	BA01
ACRYNSO05500400	8719101018617	550	400	115	BA01
ACRYNSO05500450	8719101018624	550	450	122	BA01
ACRYNSO05500500	8719101018631	550	500	127	BA01
ACRYNSO05500550	8719101018648	550	550	134	BA01
ACRYNSO05500600	8719101018655	550	600	145	BA01
ACRYNSO05500700	8719101018662	550	700	156	BA01
ACRYNSO05500800	8719101018679	550	800	174	BA01

Artikelcode	GTIN	Breedte (mm)	Hoogte (mm)	Prijs p/s (€)	Kortingsgroep
ACRYNSO05500900	8719101018686	550	900	188	BA01
ACRYNSO05501000	8719101018693	550	1000	202	BA01
ACRYNSO05501100	8719101018709	550	1100	222	BA01
ACRYNSO05501250	8719101018716	550	1250	237	BA01
ACRYNSO05501400	8719101018723	550	1400	262	BA01
ACRYNSO05501500	8719101018730	550	1500	278	BA01
ACRYNSO05501600	8719101018747	550	1600	289	BA01
ACRYNSO06000350	8719101018754	600	350	114	BA01
ACRYNSO06000400	8719101018761	600	400	120	BA01
ACRYNSO06000450	8719101018778	600	450	125	BA01
ACRYNSO06000500	8719101018785	600	500	133	BA01
ACRYNSO06000550	8719101018792	600	550	139	BA01
ACRYNSO06000600	8719101018808	600	600	153	BA01
ACRYNSO06000700	8719101018815	600	700	163	BA01
ACRYNSO06000800	8719101018822	600	800	211	BA01
ACRYNSO06000900	8719101018839	600	900	197	BA01
ACRYNSO06001000	8719101018846	600	1000	210	BA01
ACRYNSO06001100	8719101018853	600	1100	232	BA01
ACRYNSO06001250	8719101018860	600	1250	245	BA01
ACRYNSO06001400	8719101018877	600	1400	276	BA01
ACRYNSO06001500	8719101018884	600	1500	287	BA01
ACRYNSO06001600	8719101018891	600	1600	305	BA01
ACRYNSO07000350	8719101018907	700	350	118	BA01
ACRYNSO07000400	8719101018914	700	400	124	BA01
ACRYNSO07000450	8719101018921	700	450	131	BA01
ACRYNSO07000500	8719101018938	700	500	139	BA01
ACRYNSO07000550	8719101018945	700	550	146	BA01
ACRYNSO07000600	8719101018952	700	600	161	BA01
ACRYNSO07000700	8719101018969	700	700	172	BA01
ACRYNSO07000800	8719101018976	700	800	188	BA01
ACRYNSO07000900	8719101018983	700	900	205	BA01
ACRYNSO07001000	8719101018990	700	1000	224	BA01
ACRYNSO07001100	8719101019003	700	1100	242	BA01
ACRYNSO07001250	8719101019010	700	1250	260	BA01

Buitenluchtroosters, rechthoekig, staal, flens 40mm, diepte 60mm

Artikelcode	GTIN	Breedte (mm)	Hoogte (mm)	Prijs p/s (€)	Kortingsgroep
ACRYNSO07001400	8719101019027	700	1400	289	BA01
ACRYNSO07001500	8719101019034	700	1500	305	BA01
ACRYNSO07001600	8719101019041	700	1600	320	BA01
ACRYNSO08000350	8719101019058	800	350	130	BA01
ACRYNSO08000400	8719101019065	800	400	135	BA01
ACRYNSO08000450	8719101019072	800	450	146	BA01
ACRYNSO08000500	8719101019089	800	500	158	BA01
ACRYNSO08000550	8719101019096	800	550	167	BA01
ACRYNSO08000600	8719101019102	800	600	182	BA01
ACRYNSO08000700	8719101019119	800	700	189	BA01
ACRYNSO08000800	8719101019126	800	800	209	BA01
ACRYNSO08000900	8719101019133	800	900	234	BA01
ACRYNSO08001000	8719101019140	800	1000	248	BA01
ACRYNSO08001100	8719101019157	800	1100	270	BA01
ACRYNSO08001250	8719101019164	800	1250	291	BA01
ACRYNSO08001400	8719101019171	800	1400	325	BA01
ACRYNSO08001500	8719101019188	800	1500	341	BA01
ACRYNSO08001600	8719101019195	800	1600	354	BA01
ACRYNSO09000350	8719101019201	900	350	135	BA01
ACRYNSO09000400	8719101019218	900	400	142	BA01
ACRYNSO09000450	8719101019225	900	450	156	BA01
ACRYNSO09000500	8719101019232	900	500	166	BA01
ACRYNSO09000550	8719101019249	900	550	174	BA01
ACRYNSO09000600	8719101019256	900	600	188	BA01
ACRYNSO09000700	8719101019263	900	700	199	BA01
ACRYNSO09000800	8719101019270	900	800	223	BA01
ACRYNSO09000900	8719101019287	900	900	249	BA01
ACRYNSO09001000	8719101019294	900	1000	262	BA01
ACRYNSO09001100	8719101019300	900	1100	283	BA01
ACRYNSO09001250	8719101019317	900	1250	306	BA01
ACRYNSO09001400	8719101019324	900	1400	342	BA01
ACRYNSO09001500	8719101019331	900	1500	354	BA01
ACRYNSO09001600	8719101019348	900	1600	378	BA01
ACRYNSO10000350	8719101019355	1000	350	142	BA01

Artikelcode	GTIN	Breedte (mm)	Hoogte (mm)	Prijs p/s (€)	Kortingsgroep
ACRYNSO10000400	8719101019362	1000	400	153	BA01
ACRYNSO10000450	8719101019379	1000	450	166	BA01
ACRYNSO10000500	8719101019386	1000	500	174	BA01
ACRYNSO10000550	8719101019393	1000	550	184	BA01
ACRYNSO10000600	8719101019409	1000	600	199	BA01
ACRYNSO10000700	8719101019416	1000	700	210	BA01
ACRYNSO10000800	8719101019423	1000	800	235	BA01
ACRYNSO10000900	8719101019430	1000	900	260	BA01
ACRYNSO10001000	8719101019447	1000	1000	278	BA01
ACRYNSO10001100	8719101019454	1000	1100	304	BA01
ACRYNSO10001250	8719101019461	1000	1250	325	BA01
ACRYNSO10001400	8719101019478	1000	1400	361	BA01
ACRYNSO10001500	8719101019485	1000	1500	381	BA01
ACRYNSO10001600	8719101019492	1000	1600	398	BA01
ACRYNSO11000350	8719101019508	1100	350	151	BA01
ACRYNSO11000400	8719101019515	1100	400	163	BA01
ACRYNSO11000450	8719101019522	1100	450	174	BA01
ACRYNSO11000500	8719101019539	1100	500	184	BA01
ACRYNSO11000550	8719101019546	1100	550	194	BA01
ACRYNSO11000600	8719101019553	1100	600	209	BA01
ACRYNSO11000700	8719101019560	1100	700	224	BA01
ACRYNSO11000800	8719101019577	1100	800	245	BA01
ACRYNSO11000900	8719101019584	1100	900	272	BA01
ACRYNSO11001000	8719101019591	1100	1000	293	BA01
ACRYNSO11001100	8719101019607	1100	1100	320	BA01
ACRYNSO11001250	8719101019614	1100	1250	342	BA01
ACRYNSO11001400	8719101019621	1100	1400	382	BA01
ACRYNSO11001500	8719101019638	1100	1500	403	BA01
ACRYNSO11001600	8719101019645	1100	1600	420	BA01
ACRYNSO12500350	8719101019652	1250	350	161	BA01
ACRYNSO12500400	8719101019669	1250	400	173	BA01
ACRYNSO12500450	8719101019676	1250	450	183	BA01
ACRYNSO12500500	8719101019683	1250	500	194	BA01
ACRYNSO12500550	8719101019690	1250	550	202	BA01



Artikelcode	GTIN	Breedte (mm)	Hoogte (mm)	Prijs p/s (€)	Kortingsgroep
ACRYNSO12500600	8719101019706	1250	600	224	BA01
ACRYNSO12500700	8719101019713	1250	700	237	BA01
ACRYNSO12500800	8719101019720	1250	800	261	BA01
ACRYNSO12500900	8719101019737	1250	900	287	BA01
ACRYNSO12501000	8719101019744	1250	1000	310	BA01
ACRYNSO12501100	8719101019751	1250	1100	336	BA01
ACRYNSO12501250	8719101019768	1250	1250	364	BA01
ACRYNSO12501400	8719101019775	1250	1400	403	BA01
ACRYNSO12501500	8719101019782	1250	1500	425	BA01
ACRYNSO12501600	8719101019799	1250	1600	446	BA01
ACRYNSO14000350	8719101019805	1400	350	166	BA01
ACRYNSO14000400	8719101019812	1400	400	175	BA01
ACRYNSO14000450	8719101019829	1400	450	187	BA01
ACRYNSO14000500	8719101019836	1400	500	199	BA01
ACRYNSO14000550	8719101019843	1400	550	210	BA01
ACRYNSO14000600	8719101019850	1400	600	235	BA01
ACRYNSO14000700	8719101019867	1400	700	248	BA01
ACRYNSO14000800	8719101019874	1400	800	276	BA01
ACRYNSO14000900	8719101019881	1400	900	308	BA01
ACRYNSO14001000	8719101019898	1400	1000	332	BA01
ACRYNSO14001100	8719101019904	1400	1100	361	BA01
ACRYNSO14001250	8719101019911	1400	1250	391	BA01
ACRYNSO14001400	8719101019928	1400	1400	434	BA01
ACRYNSO14001500	8719101019935	1400	1500	458	BA01
ACRYNSO14001600	8719101019942	1400	1600	484	BA01

Artikelcode	GTIN	Breedte (mm)	Hoogte (mm)	Prijs p/s (€)	Kortingsgroep
-------------	------	--------------	-------------	---------------	---------------

## OPMERKINGEN

1. Voor nadere toelichting op de bovengenoemde kortingsgroep verwijzen wij naar de indexpagina's van deze prijslijst.
2. Netto toeslag voor nader te bepalen RAL kleur- of glansgraad (zijnde niet standaard) bedraagt €150,- per levering per afwerking.
3. Meerprijs inbouwraam **+15%**.
4. Bruto meerprijs insectenwerend gaas (RVS) €135,- /m2.
5. Voor niet-standaard afmetingen geldt prijs eerstopvolgende standaard afmeting **+10%**.
6. Sparingsmaat=roostermaat
7. Bruto meerprijs voor nader te bepalen RAL kleur- of glansgraad (zijnde niet standaard) op aanvraag.
8. Roosters zijn ook leverbaar in A1Zn (Aluzink plaatstaal), RVS304 en RVS316 (prijzen op aanvraag).
9. Bestelvoorbeeld: .....-breedte-hoogte = ACRYNSO-0600-0450.



Bloemvormig wervelrooster met vast, radiaal uitblaasptraan. Dankzij de hooginducerend werking is het rooster bijzonder geschikt voor het toevoeren van gekoelde of verwarmde lucht met een groot temperatuurverschil ten opzichte van de gemiddelde ruimtetemperatuur.

**PRODUCTSHEET >**

## BESTELSLEUTEL

V	F	B	T	3	O	4	0	5	0	0	0	0	0	0
TYPE						MODEL				0000				

### 1 PRODUCTGROEP

V ronde plafond- en kanaalroosters

### 2 BINNENWERK, FUNCTIE

F wervelrooster met vaste lamellen

### 3 OMRANDING

B bloemvormig aanzicht

### 4 ACCESSOIRES

O rond aanzicht  
T vierkant paneel, opbouw of inleg

### 5 PLENUMBOX

O geen plenumbox  
1 ongeïsoleerde plenumbox  
3 geïsoleerde plenumbox

### 6 MONTAGE

O standaard montage  
R montagebeugel (meerprijs)

### 7 KLEURAFWERKING

4 wit, RAL 9010 (standaard)  
1 nader te bepalen RAL kleur- of glansgraadafwerking (meerprijs)

Artikelcode	GTIN	Model	Prijs p/s (€)	Kortingsgroep
VFBOOO103000000		300	162	BA10
VFBOOO104000000		400	200	BA10
VFBOOO105000000		500	234	BA10
VFBOOO106000000		600	261	BA10
VFBOOO403000000	8719101167698	300	<b>106</b>	BA01
VFBOOO404000000	8719101167704	400	<b>143</b>	BA01
VFBOOO405000000	8719101167711	500	<b>177</b>	BA01
VFBOOO406000000	8719101167728	600	<b>204</b>	BA01
VFBTOO103000000		300	199	BA10

## OPMERKINGEN

- Artikelen waarvan de prijzen zijn vetgedrukt, zijn uit voorraad leverbaar.**
- Voor nadere toelichting op de bovengenoemde kortingsgroep verwijzen wij naar de indexpagina's van deze prijslijst.
- Netto toeslag voor nader te bepalen RAL kleur- of glansgraad (zijnde niet standaard) bedraagt €150,- per levering per afwerking.
- Bruto meerprijs beugel (VFT/VFB/VFCBEUGEL) t.b.v. montage van de roosters zonder plenum €34,-
- Bestelvoorbeeld: .....-model-0000 = VFBOOO4-0300-0000.



Bloemvormig wervelrooster met vast, radiaal uitblaasptraan. Dankzij de hooginducerend werking is het rooster bijzonder geschikt voor het toevoeren van gekoelde of verwarmde lucht met een groot temperatuurverschil ten opzichte van de gemiddelde ruimtetemperatuur. Voorzien van ongeïsoleerde plenumbox met ronde zij-aansluiting.

[PRODUCTSHEET >](#)

## BESTELSLEUTEL

V	F	B	T	3	O	4	0	5	0	0	0	0	0	0
TYPE						MODEL				0000				

### 1 PRODUCTGROEP

V ronde plafond- en kanaalroosters

### 2 BINNENWERK, FUNCTIE

F wervelrooster met vaste lamellen

### 3 OMRANDING

B bloemvormig aanzicht

### 4 ACCESSOIRES

O rond aanzicht  
T vierkant paneel, opbouw of inleg

### 5 PLENUMBOX

O geen plenumbox  
1 ongeïsoleerde plenumbox  
3 geïsoleerde plenumbox

### 6 MONTAGE

O standaard montage  
R montagebeugel (meerprijs)

### 7 KLEURAFWERKING

4 wit, RAL 9010 (standaard)  
1 nader te bepalen RAL kleur- of glansgraadafwerving (meerprijs)

Artikelcode	GTIN	Model	Prijs p/s (€)	Kortingsgroep
VFBO1O103000000		300	202	BA10
VFBO1O104000000		400	238	BA10
VFBO1O105000000		500	277	BA10
VFBO1O106000000		600	305	BA10
VFBO1O403000000	8719101139589	300	<b>145</b>	BA01
VFBO1O404000000	8719101139596	400	<b>181</b>	BA01
VFBO1O405000000	8719101139602	500	<b>221</b>	BA01
VFBO1O406000000	8719101139619	600	<b>249</b>	BA01

## OPMERKINGEN

- 1. Artikelen waarvan de prijzen zijn vetgedrukt, zijn uit voorraad leverbaar.**
- Voor nadere toelichting op de bovengenoemde kortingsgroep verwijzen wij naar de indexpagina's van deze prijslijst.
- Netto toeslag voor nader te bepalen RAL kleur- of glansgraad (zijnde niet standaard) bedraagt €150,- per levering per afwerking.
- Prijzen verlaagde plenumboxen op aanvraag.
- Bestelvoorbeeld: .....-model-0000 = VFBO1O4-0300-0000.



Bloemvormig wervelrooster met vast, radiaal uitblaasptraan. Dankzij de hooginducerend werking is het rooster bijzonder geschikt voor het toevoeren van gekoelde of verwarmde lucht met een groot temperatuurverschil ten opzichte van de gemiddelde ruimtetemperatuur. Voorzien van geïsoleerde plenumbox met ronde zij-aansluiting.

**PRODUCTSHEET >**

## BESTELSLEUTEL

V	F	B	T	3	O	4	0	5	0	0	0	0	0	0
TYPE						MODEL				0000				

### 1 PRODUCTGROEP

V ronde plafond- en kanaalroosters

### 2 BINNENWERK, FUNCTIE

F wervelrooster met vaste lamellen

### 3 OMRANDING

B bloemvormig aanzicht

### 4 ACCESSOIRES

O rond aanzicht  
T vierkant paneel, opbouw of inleg

### 5 PLENUMBOX

O geen plenumbox  
1 ongeïsoleerde plenumbox  
3 geïsoleerde plenumbox

### 6 MONTAGE

O standaard montage  
R montagebeugel (meerprijs)

### 7 KLEURAFWERKING

4 wit, RAL 9010 (standaard)  
1 nader te bepalen RAL kleur- of glansgraadafwerking (meerprijs)

Artikelcode	GTIN	Model	Prijs p/s (€)	Kortingsgroep
VFBO3O103000000		300	211	BA10
VFBO3O104000000		400	259	BA10
VFBO3O105000000		500	305	BA10
VFBO3O106000000		600	344	BA10
VFBO3O403000000	8719101139626	300	<b>156</b>	BA01
VFBO3O404000000	8719101139633	400	<b>202</b>	BA01
VFBO3O405000000	8719101139640	500	<b>249</b>	BA01
VFBO3O406000000	8719101139657	600	<b>287</b>	BA01

## OPMERKINGEN

- 1. Artikelen waarvan de prijzen zijn vetgedrukt, zijn uit voorraad leverbaar.**
- Voor nadere toelichting op de bovengenoemde kortingsgroep verwijzen wij naar de indexpagina's van deze prijslijst.
- Netto toeslag voor nader te bepalen RAL kleur- of glansgraad (zijnde niet standaard) bedraagt €150,- per levering per afwerking.
- Prijzen verlaagde plenumboxen op aanvraag.
- Bestelvoorbeeld: .....-model-0000 = VFBO3O4-0300-0000.





Bloemvormig wervelrooster (vierkant paneel, opbouw of inleg) met vast, radiaal uitblaasptraan. Dankzij de hooginducerend werking is het rooster bijzonder geschikt voor het toevoeren van gekoelde of verwarmde lucht met een groot temperatuurverschil ten opzichte van de gemiddelde ruimtetemperatuur.

[PRODUCTSHEET >](#)

## BESTELSLEUTEL

V	F	B	T	3	O	4	0	5	0	0	0	0	0	0
TYPE						MODEL				0000				

### 1 PRODUCTGROEP

V ronde plafond- en kanaalroosters

### 2 BINNENWERK, FUNCTIE

F wervelrooster met vaste lamellen

### 3 OMRANDING

B bloemvormig aanzicht

### 4 ACCESSOIRES

O rond aanzicht  
T vierkant paneel, opbouw of inleg

### 5 PLENUMBOX

O geen plenumbox  
1 ongeïsoleerde plenumbox  
3 geïsoleerde plenumbox

### 6 MONTAGE

O standaard montage  
R montagebeugel (meerprijs)

### 7 KLEURAFWERKING

4 wit, RAL 9010 (standaard)  
1 nader te bepalen RAL kleur- of glansgraadafwerving (meerprijs)

Artikelcode	GTIN	Model	Prijs p/s (€)	Kortingsgroep
VFBTOO104000000		400	209	BA10
VFBTOO105000000		500	220	BA10
VFBTOO106000000		600	228	BA10
VFBTOO403000000	8719101167735	300	<b>142</b>	BA01
VFBTOO404000000	8719101167742	400	<b>153</b>	BA01
VFBTOO405000000	8719101167759	500	<b>162</b>	BA01
VFBTOO406000000	8719101167766	600	<b>172</b>	BA01

## OPMERKINGEN

- 1. Artikelen waarvan de prijzen zijn vetgedrukt, zijn uit voorraad leverbaar.**
- Voor nadere toelichting op de bovengenoemde kortingsgroep verwijzen wij naar de indexpagina's van deze prijslijst.
- Netto toeslag voor nader te bepalen RAL kleur- of glansgraad (zijnde niet standaard) bedraagt €150,- per levering per afwerking.
- Bestelvoorbeeld: .....-model-0000 = VFBTOO4-0300-0000.

Wervelroosters, rond, bloemvormig, toevoer/retour, inleg, ongeïsoleerd plenum



Bloemvormig wervelrooster (vierkant paneel, opbouw of inleg) met vast, radiaal uitblaaspatroon. Dankzij de hooginducerend werking is het rooster bijzonder geschikt voor het toevoeren van gekoelde of verwarmde lucht met een groot temperatuurverschil ten opzichte van de gemiddelde ruimtetemperatuur. Voorzien van ongeïsoleerde plenumbox met ronde zij-aansluiting

[PRODUCTSHEET >](#)

## BESTELSLEUTEL

V	F	B	T	3	O	4	0	5	0	0	0	0	0	0
TYPE						MODEL				0000				

### 1 PRODUCTGROEP

V ronde plafond- en kanaalroosters

### 2 BINNENWERK, FUNCTIE

F wervelrooster met vaste lamellen

### 3 OMRANDING

B bloemvormig aanzicht

### 4 ACCESSOIRES

O rond aanzicht  
T vierkant paneel, opbouw of inleg

### 5 PLENUMBOX

O geen plenumbox  
1 ongeïsoleerde plenumbox  
3 geïsoleerde plenumbox

### 6 MONTAGE

O standaard montage  
R montagebeugel (meerprijs)

### 7 KLEURAFWERKING

4 wit, RAL 9010 (standaard)  
1 nader te bepalen RAL kleur- of glansgraadafwerving (meerprijs)

Artikelcode	GTIN	Model	Prijs p/s (€)	Kortingsgroep
VFBT1O103000000		300	222	BA10
VFBT1O104000000		400	234	BA10
VFBT1O105000000		500	250	BA10
VFBT1O106000000		600	262	BA10
VFBT1O403000000	8719101139664	300	<b>166</b>	BA01
VFBT1O404000000	8719101139671	400	<b>177</b>	BA01
VFBT1O405000000	8719101139688	500	<b>195</b>	BA01
VFBT1O406000000	8719101139695	600	<b>205</b>	BA01

## OPMERKINGEN

- 1. Artikelen waarvan de prijzen zijn vetgedrukt, zijn uit voorraad leverbaar.**
- Voor nadere toelichting op de bovengenoemde kortingsgroep verwijzen wij naar de indexpagina's van deze prijslijst.
- Netto toeslag voor nader te bepalen RAL kleur- of glansgraad (zijnde niet standaard) bedraagt €150,- per levering per afwerking.
- Prijzen verlaagde plenumboxen op aanvraag.
- Bestelvoorbeeld: .....-model-0000 = VFBT1O4-0300-0000.

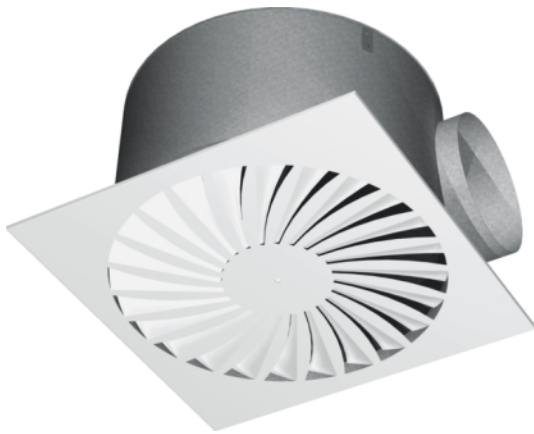

Bloemvormig wervelrooster (vierkant paneel, opbouw of inleg) met vast, radiaal uitblaasptraan. Dankzij de hooginducerend werking is het rooster bijzonder geschikt voor het toevoeren van gekoelde of verwarmde lucht met een groot temperatuurverschil ten opzichte van de gemiddelde ruimtetemperatuur. Voorzien van geïsoleerde plenumbox met ronde zij-aansluiting

[PRODUCTSHEET >](#)

## BESTELSLEUTEL

V	F	B	T	3	O	4	0	5	0	0	0	0	0	0
TYPE						MODEL					0000			

### 1 PRODUCTGROEP

V ronde plafond- en kanaalroosters

### 2 BINNENWERK, FUNCTIE

F wervelrooster met vaste lamellen

### 3 OMRANDING

B bloemvormig aanzicht

### 4 ACCESSOIRES

O rond aanzicht  
T vierkant paneel, opbouw of inleg

### 5 PLENUMBOX

O geen plenumbox  
1 ongeïsoleerde plenumbox  
3 geïsoleerde plenumbox

### 6 MONTAGE

O standaard montage  
R montagebeugel (meerprijs)

### 7 KLEURAFWERKING

4 wit, RAL 9010 (standaard)  
1 nader te bepalen RAL kleur- of glansgraadafwerking (meerprijs)

Artikelcode	GTIN	Model	Prijs p/s (€)	Kortingsgroep
VFBT3O103000000		300	231	BA10
VFBT3O104000000		400	256	BA10
VFBT3O105000000		500	276	BA10
VFBT3O106000000		600	294	BA10
VFBT3O403000000	8719101139701	300	<b>175</b>	BA01
VFBT3O404000000	8719101139718	400	<b>199</b>	BA01
VFBT3O405000000	8719101139725	500	<b>220</b>	BA01
VFBT3O406000000	8719101139732	600	<b>239</b>	BA01

## OPMERKINGEN

- 1. Artikelen waarvan de prijzen zijn vetgedrukt, zijn uit voorraad leverbaar.**
- Voor nadere toelichting op de bovengenoemde kortingsgroep verwijzen wij naar de indexpagina's van deze prijslijst.
- Netto toeslag voor nader te bepalen RAL kleur- of glansgraad (zijnde niet standaard) bedraagt €150,- per levering per afwerking.
- Prijzen verlaagde plenumboxen op aanvraag.
- Bestelvoorbeeld: .....-model-0000 = VFBT3O4-0300-0000.



Wervelrooster met vast, radiaal uitblaasptraan (rond aanzicht). Dankzij de hooginducerende werking is het rooster bijzonder geschikt voor het toevoeren van gekoelde of verwarmde lucht met een groot temperatuurverschil ten opzichte van de gemiddelde ruimtetemperatuur. Bij een vrijhangende constructie wordt geadviseerd om alleen isotherme of gekoelde lucht toe te voeren. Ook inzetbaar als retourrooster.

[PRODUCTSHEET >](#)

## BESTELSLEUTEL

V F C O 3 O 4	0 3 1 5	0 0 0 0
TYPE	BREEDTE	0000

### 1 PRODUCTGROEP

V ronde plafond- en kanaalroosters

### 2 BINNENWERK, FUNCTIE

F wervelrooster met vaste lamellen, toevoer/retour

### 3 OMRANDING

C rond aanzicht met uitstroomconus

D voorzien van inlegplaat geschikt voor 600x600 systeemplafond

Q vierkant aanzicht met uitstroomconus

### 4 ACCESSOIRES

O geen accessoires

### 5 PLENUMBOX

O geen plenumbox

1 ongeïsoleerde plenumbox met ronde zij-aansluiting

3 geïsoleerde plenumbox met ronde zij-aansluiting

5 adapter met ronde bovenaansluiting

### 6 MONTAGE

O standaard montage

### 7 KLEURAFWERKING

4 wit, RAL 9010 (standaard)

1 nader te bepalen RAL kleur- of glansgraadafwerving (meerprijs)

Artikelcode	GTIN	Model	Prijs p/s (€)	Kortingsgroep
VFC000101250000		125	96	BA10
VFC000101600000		160	111	BA10
VFC000102000000		200	127	BA10
VFC000102500000		250	151	BA10
VFC000103150000		315	179	BA10
VFC000401250000	8719101139893	125	<b>73</b>	BA01
VFC000401600000	8719101139909	160	<b>85</b>	BA01
VFC000402000000	8719101139916	200	<b>101</b>	BA01
VFC000402500000	8719101139923	250	<b>121</b>	BA01
VFC000403150000	8719101139930	315	<b>144</b>	BA01

## OPMERKINGEN

- 1. Artikelen waarvan de prijzen zijn vetgedrukt, zijn uit voorraad leverbaar.**
- Voor nadere toelichting op de bovengenoemde kortingsgroep verwijzen wij naar de indexpagina's van deze prijslijst.
- Netto toeslag voor nader te bepalen RAL kleur- of glansgraad (zijnde niet standaard) bedraagt €150,- per levering per afwerking.
- Bruto meerprijs beugel (VFT/VFB/VFCBEUGEL) t.b.v. montage van de roosters zonder plenum €34,-
- Bestelvoorbeeld: .....-model-0000 = VFC0004-0200-0000.
- Bestelvoorbeeld voor klimaatplafonds: .....-model-0001 = VFC0004-0200-0001. (afwerking RAL 9010 20% glansgraad).



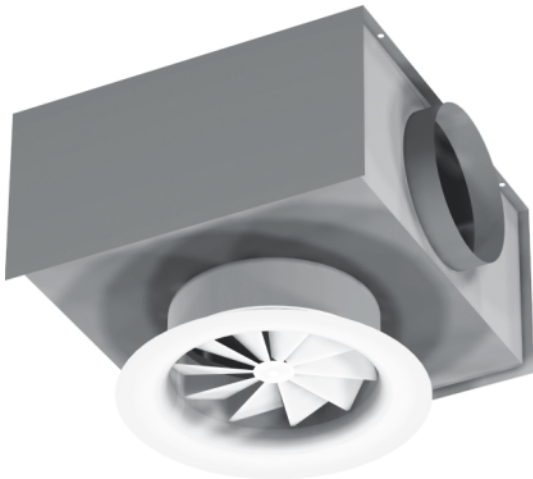

Wervelrooster met vast, radiaal uitblaasp patroon (rond aanzicht). Dankzij de hooginducerende werking is het rooster bijzonder geschikt voor het toevoeren van gekoelde of verwarmde lucht met een groot temperatuurverschil ten opzichte van de gemiddelde ruimtetemperatuur. Bij een vrijhangende constructie wordt geadviseerd om alleen isotherme of gekoelde lucht toe te voeren. Ook inzetbaar als retourrooster. Voorzien van ongeïsoleerde plenumbox met ronde zij-aansluiting.

[PRODUCTSHEET >](#)

## BESTELSLEUTEL

VFCO3O4	0315	0000
TYPE	BREEDTE	0000

### 1 PRODUCTGROEP

V ronde plafond- en kanaalroosters

### 2 BINNENWERK, FUNCTIE

F wervelrooster met vaste lamellen, toevoer/retour

### 3 OMRANDING

C rond aanzicht met uitstroomconus

D voorzien van inlegplaat geschikt voor 600x600 systeemplafond

Q vierkant aanzicht met uitstroomconus

### 4 ACCESSOIRES

O geen accessoires

### 5 PLENUMBOX

O geen plenumbox

1 ongeïsoleerde plenumbox met ronde zij-aansluiting

3 geïsoleerde plenumbox met ronde zij-aansluiting

5 adapter met ronde bovenaansluiting

### 6 MONTAGE

O standaard montage

### 7 KLEURAFWERKING

4 wit, RAL 9010 (standaard)

1 nader te bepalen RAL kleur- of glansgraadafwerving (meerprijs)

Artikelcode	GTIN	Model	Prijs p/s (€)	Kortingsgroep
VFCO1O101250000		125	173	BA10
VFCO1O101600000		160	193	BA10
VFCO1O102000000		200	224	BA10
VFCO1O102500000		250	250	BA10
VFCO1O103150000		315	286	BA10
VFCO1O401250000	8719101139749	125	<b>151</b>	BA01
VFCO1O401600000	8719101139756	160	<b>168</b>	BA01
VFCO1O402000000	8719101139763	200	<b>198</b>	BA01
VFCO1O402500000	8719101139770	250	<b>221</b>	BA01
VFCO1O403150000	8719101139787	315	<b>251</b>	BA01

## OPMERKINGEN

- 1. Artikelen waarvan de prijzen zijn vetgedrukt, zijn uit voorraad leverbaar.**
- Voor nadere toelichting op de bovengenoemde kortingsgroep verwijzen wij naar de indexpagina's van deze prijslijst.
- Netto toeslag voor nader te bepalen RAL kleur- of glansgraad (zijnde niet standaard) bedraagt €150,- per levering per afwerking.
- Prijzen verlaagde plenumboxen op aanvraag.
- Bestelvoorbeeld: .....-model-0000 = VFCO1O4-0200-0000.
- Bestelvoorbeeld voor klimaatplafonds: .....-model-0001 = VFCO1O4-0200-0001. (afwerking RAL 9010 20% glansgraad).

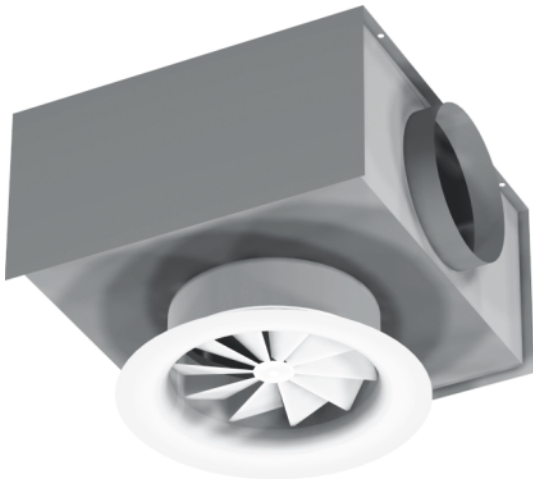

Wervelrooster met vast, radiaal uitblaasptraan (rond aanzicht). Dankzij de hooginducerende werking is het rooster bijzonder geschikt voor het toevoeren van gekoelde of verwarmde lucht met een groot temperatuurverschil ten opzichte van de gemiddelde ruimtetemperatuur. Bij een vrijhangende constructie wordt geadviseerd om alleen isotherme of gekoelde lucht toe te voeren. Ook inzetbaar als retourrooster. Voorzien van geïsoleerde plenumbox met ronde zij-aansluiting.

[PRODUCTSHEET >](#)

## BESTELSLEUTEL

VFCO3O4	0315	0000
TYPE	BREEDTE	0000

### 1 PRODUCTGROEP

V ronde plafond- en kanaalroosters

### 2 BINNENWERK, FUNCTIE

F wervelrooster met vaste lamellen, toevoer/retour

### 3 OMRANDING

C rond aanzicht met uitstroomconus

D voorzien van inlegplaat geschikt voor 600x600 systeemplafond

Q vierkant aanzicht met uitstroomconus

### 4 ACCESSOIRES

O geen accessoires

### 5 PLENUMBOX

O geen plenumbox

1 ongeïsoleerde plenumbox met ronde zij-aansluiting

3 geïsoleerde plenumbox met ronde zij-aansluiting

5 adapter met ronde bovenaansluiting

### 6 MONTAGE

O standaard montage

### 7 KLEURAFWERKING

4 wit, RAL 9010 (standaard)

1 nader te bepalen RAL kleur- of glansgraadafwerving (meerprijs)

Artikelcode	GTIN	Model	Prijs p/s (€)	Kortingsgroep
VFCO3O101250000		125	200	BA10
VFCO3O101600000		160	224	BA10
VFCO3O102000000		200	245	BA10
VFCO3O102500000		250	280	BA10
VFCO3O103150000		315	323	BA10
VFCO3O401250000	8719101139794	125	<b>177</b>	BA01
VFCO3O401600000	8719101139800	160	<b>199</b>	BA01
VFCO3O402000000	8719101139817	200	<b>221</b>	BA01
VFCO3O402500000	8719101139824	250	<b>250</b>	BA01
VFCO3O403150000	8719101139831	315	<b>289</b>	BA01

## OPMERKINGEN

- 1. Artikelen waarvan de prijzen zijn vetgedrukt, zijn uit voorraad leverbaar.**
- Voor nadere toelichting op de bovengenoemde kortingsgroep verwijzen wij naar de indexpagina's van deze prijslijst.
- Netto toeslag voor nader te bepalen RAL kleur- of glansgraad (zijnde niet standaard) bedraagt €150,- per levering per afwerking.
- Prijzen verlaagde plenumboxen op aanvraag.
- Bestelvoorbeeld: .....-model-0000 = VFCO3O4-0200-0000.
- Bestelvoorbeeld voor klimaatplafonds: .....-model-0001 = VFCO3O4-0200-0001. (afwerking RAL 9010 20% glansgraad).

Wervelroosters met vaste lamellen, toevoer/retour, rond, adapter



Wervelrooster met vast, radiaal uitblaasp patroon (rond aanzicht). Dankzij de hooginducerende werking is het rooster bijzonder geschikt voor het toevoeren van gekoelde of verwarmde lucht met een groot temperatuurverschil ten opzichte van de gemiddelde ruimtetemperatuur. Bij een vrijhangende constructie wordt geadviseerd om alleen isotherme of gekoelde lucht toe te voeren. Ook inzetbaar als retourrooster. Voorzien van adapter met ronde bovenaansluiting.

[PRODUCTSHEET >](#)

## BESTELSLEUTEL

VFCO3O4	0315	0000
TYPE	BREEDTE	0000

### 1 PRODUCTGROEP

V ronde plafond- en kanaalroosters

### 2 BINNENWERK, FUNCTIE

F wervelrooster met vaste lamellen, toevoer/retour

### 3 OMRANDING

C rond aanzicht met uitstroomconus

D voorzien van inlegplaat geschikt voor 600x600 systeemplafond

Q vierkant aanzicht met uitstroomconus

### 4 ACCESSOIRES

O geen accessoires

### 5 PLENUMBOX

O geen plenumbox

1 ongeïsoleerde plenumbox met ronde zij-aansluiting

3 geïsoleerde plenumbox met ronde zij-aansluiting

5 adapter met ronde bovenaansluiting

### 6 MONTAGE

O standaard montage

### 7 KLEURAFWERKING

4 wit, RAL 9010 (standaard)

1 nader te bepalen RAL kleur- of glansgraadafwerving (meerprijs)

Artikelcode	GTIN	Model	Prijs p/s (€)	Kortingsgroep
VFCO5O101250000		125	160	BA10
VFCO5O101600000		160	175	BA10
VFCO5O102000000		200	202	BA10
VFCO5O102500000		250	234	BA10
VFCO5O103150000		315	267	BA10
VFCO5O401250000	8719101139848	125	139	BA01
VFCO5O401600000	8719101139855	160	151	BA01
VFCO5O402000000	8719101139862	200	176	BA01
VFCO5O402500000	8719101139879	250	204	BA01
VFCO5O403150000	8719101139886	315	232	BA01

## OPMERKINGEN

1. Voor nadere toelichting op de bovengenoemde kortingsgroep verwijzen wij naar de indexpagina's van deze prijslijst.
2. Netto toeslag voor nader te bepalen RAL kleur- of glansgraad (zijnde niet standaard) bedraagt €150,- per levering per afwerking.
3. Bestelvoorbeeld: .....-model-0000 = VFCO5O4-0200-0000.
4. Bestelvoorbeeld voor klimaatplafonds: .....-model-0001 = VFCO5O4-0200-0001. (afwerking RAL 9010 20% glansgraad).



Wervelrooster met vast, radiaal uitblaasptraan (vierkant paneel met uitstroomconus, opbouw of inleg). Dankzij de hooginducerende werking is het rooster bijzonder geschikt voor het toevoeren van gekoelde of verwarmde lucht met een groot temperatuurverschil ten opzichte van de gemiddelde ruimtetemperatuur. Bij een vrijhangende constructie wordt geadviseerd om alleen isotherme of gekoelde lucht toe te voeren. Ook inzetbaar als retourrooster.

[PRODUCTSHEET >](#)

## BESTELSLEUTEL

VFCO3O4	0315	0000
TYPE	BREEDTE	0000

### 1 PRODUCTGROEP

V ronde plafond- en kanaalroosters

### 2 BINNENWERK, FUNCTIE

F wervelrooster met vaste lamellen, toevoer/retour

### 3 OMRANDING

C rond aanzicht met uitstroomconus

D voorzien van inlegplaat geschikt voor 600x600 systeemplafond

Q vierkant aanzicht met uitstroomconus

### 4 ACCESSOIRES

O geen accessoires

### 5 PLENUMBOX

O geen plenumbox

1 ongeïsoleerde plenumbox met ronde zij-aansluiting

3 geïsoleerde plenumbox met ronde zij-aansluiting

5 adapter met ronde bovenaansluiting

### 6 MONTAGE

O standaard montage

### 7 KLEURAFWERKING

4 wit, RAL 9010 (standaard)

1 nader te bepalen RAL kleur- of glansgraadafwerving (meerprijs)

Artikelcode	GTIN	Model	Prijs p/s (€)	Kortingsgroep
VFDOOO101250000		125	193	BA10
VFDOOO101600000		160	202	BA10
VFDOOO102000000		200	210	BA10
VFDOOO102500000		250	231	BA10
VFDOOO103150000		315	257	BA10
VFDOOO401250000	8719101140097	125	139	BA01
VFDOOO401600000	8719101140103	160	147	BA01
VFDOOO402000000	8719101140110	200	157	BA01
VFDOOO402500000	8719101140127	250	177	BA01
VFDOOO403150000	8719101140134	315	202	BA01

## OPMERKINGEN

1. Voor nadere toelichting op de bovengenoemde kortingsgroep verwijzen wij naar de indexpagina's van deze prijslijst.
2. Netto toeslag voor nader te bepalen RAL kleur- of glansgraad (zijnde niet standaard) bedraagt €150,- per levering per afwerking.
3. Bestelvoorbeeld: .....-model-0000 = VFDOOO4-0200-0000.



Wervelroosters met vaste lamellen, toevoer/retour, vierkant, opbouw of inleg, ongeïsoleerd plenum

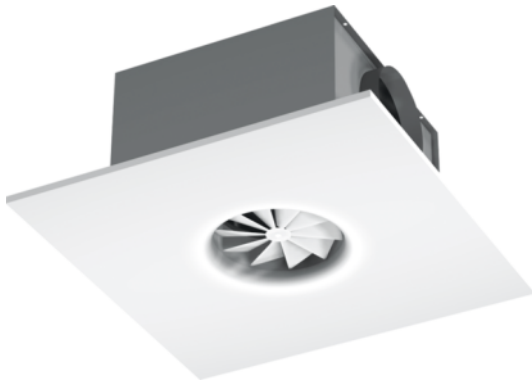

Wervelrooster met vast, radiaal uitblaasptraan (vierkant paneel met uitstroomconus, opbouw of inleg). Dankzij de hooginducerende werking is het rooster bijzonder geschikt voor het toevoeren van gekoelde of verwarmde lucht met een groot temperatuurverschil ten opzichte van de gemiddelde ruimtetemperatuur. Bij een vrijhangende constructie wordt geadviseerd om alleen isotherme of gekoelde lucht toe te voeren. Ook inzetbaar als retourrooster. Voorzien van ongeïsoleerde plenumbox met ronde zij-aansluiting.

[PRODUCTSHEET >](#)

## BESTELSLEUTEL

VFCO3O4	0315	0000
TYPE	BREEDTE	0000

### 1 PRODUCTGROEP

V ronde plafond- en kanaalroosters

### 2 BINNENWERK, FUNCTIE

F wervelrooster met vaste lamellen, toevoer/retour

### 3 OMRANDING

C rond aanzicht met uitstroomconus

D voorzien van inlegplaat geschikt voor 600x600 systeemplafond

Q vierkant aanzicht met uitstroomconus

### 4 ACCESSOIRES

O geen accessoires

### 5 PLENUMBOX

O geen plenumbox

1 ongeïsoleerde plenumbox met ronde zij-aansluiting

3 geïsoleerde plenumbox met ronde zij-aansluiting

5 adapter met ronde bovenaansluiting

### 6 MONTAGE

O standaard montage

### 7 KLEURAFWERKING

4 wit, RAL 9010 (standaard)

1 nader te bepalen RAL kleur- of glansgraadafwerving (meerprijs)

Wervelroosters met vaste lamellen, toevoer/retour, vierkant, opbouw of inleg, ongeïsoleerd plenum

Artikelcode	GTIN	Model	Prijs p/s (€)	Kortingsgroep
VFDO1O101250000		125	259	BA10
VFDO1O101600000		160	287	BA10
VFDO1O102000000		200	307	BA10
VFDO1O102500000		250	337	BA10
VFDO1O103150000		315	373	BA10
VFDO1O401250000	8719101139947	125	204	BA01
VFDO1O401600000	8719101139954	160	232	BA01
VFDO1O402000000	8719101139961	200	255	BA01
VFDO1O402500000	8719101139978	250	285	BA01
VFDO1O403150000	8719101139985	315	319	BA01

## OPMERKINGEN

1. Voor nadere toelichting op de bovengenoemde kortingsgroep verwijzen wij naar de indexpagina's van deze prijslijst.
2. Netto toeslag voor nader te bepalen RAL kleur- of glansgraad (zijnde niet standaard) bedraagt €150,- per levering per afwerking.
3. Prijzen verlaagde plenumboxen op aanvraag.
4. Bestelvoorbeeld: .....-model-0000 = VFDO1O4-0200-0000.

Wervelroosters met vaste lamellen, toevoer/retour, vierkant, opbouw of inleg, geïsoleerd plenum

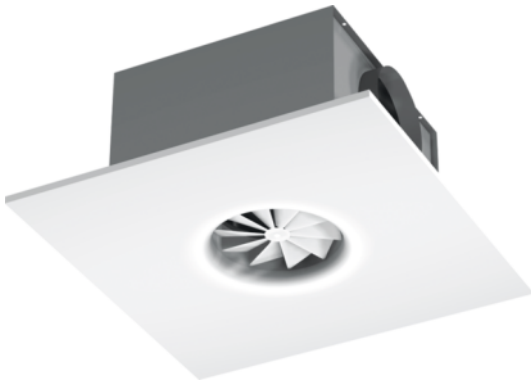

Wervelrooster met vast, radiaal uitblaasptraan (vierkant paneel met uitstroomconus, opbouw of inleg). Dankzij de hooginducerende werking is het rooster bijzonder geschikt voor het toevoeren van gekoelde of verwarmde lucht met een groot temperatuurverschil ten opzichte van de gemiddelde ruimtetemperatuur. Bij een vrijhangende constructie wordt geadviseerd om alleen isotherme of gekoelde lucht toe te voeren. Ook inzetbaar als retourrooster. Voorzien van geïsoleerde plenumbox met ronde zij-aansluiting.

[PRODUCTSHEET >](#)

## BESTELSLEUTEL

V	F	C	O	3	O	4	0	3	1	5	0	0	0	0
TYPE						BREEDTE					0000			

### 1 PRODUCTGROEP

V ronde plafond- en kanaalroosters

### 2 BINNENWERK, FUNCTIE

F wervelrooster met vaste lamellen, toevoer/retour

### 3 OMRANDING

C rond aanzicht met uitstroomconus

D voorzien van inlegplaat geschikt voor 600x600 systeemplafond

Q vierkant aanzicht met uitstroomconus

### 4 ACCESSOIRES

O geen accessoires

### 5 PLENUMBOX

O geen plenumbox

1 ongeïsoleerde plenumbox met ronde zij-aansluiting

3 geïsoleerde plenumbox met ronde zij-aansluiting

5 adapter met ronde bovenaansluiting

### 6 MONTAGE

O standaard montage

### 7 KLEURAFWERKING

4 wit, RAL 9010 (standaard)

1 nader te bepalen RAL kleur- of glansgraadafwerving (meerprijs)

Wervelroosters met vaste lamellen, toevoer/retour, vierkant, opbouw of inleg, geïsoleerd plenum

Artikelcode	GTIN	Model	Prijs p/s (€)	Kortingsgroep
VFDO3O101250000		125	288	BA10
VFDO3O101600000		160	314	BA10
VFDO3O102000000		200	334	BA10
VFDO3O102500000		250	366	BA10
VFDO3O103150000		315	407	BA10
VFDO3O401250000	8719101139992	125	234	BA01
VFDO3O401600000	8719101140004	160	260	BA01
VFDO3O402000000	8719101140011	200	281	BA01
VFDO3O402500000	8719101140028	250	313	BA01
VFDO3O403150000	8719101140035	315	352	BA01

## OPMERKINGEN

1. Voor nadere toelichting op de bovengenoemde kortingsgroep verwijzen wij naar de indexpagina's van deze prijslijst.
2. Netto toeslag voor nader te bepalen RAL kleur- of glansgraad (zijnde niet standaard) bedraagt €150,- per levering per afwerking.
3. Prijzen verlaagde plenumboxen op aanvraag.
4. Bestelvoorbeeld: .....-model-0000 = VFDO3O4-0200-0000.

Wervelroosters met vaste lamellen, toevoer/retour, vierkant, opbouw of inleg, adapter



Wervelrooster met vast, radiaal uitblaasp patroon (vierkant paneel met uitstroomconus, opbouw of inleg). Dankzij de hooginducerende werking is het rooster bijzonder geschikt voor het toevoeren van gekoelde of verwarmde lucht met een groot temperatuurverschil ten opzichte van de gemiddelde ruimtetemperatuur. Bij een vrijhangende constructie wordt geadviseerd om alleen isotherme of gekoelde lucht toe te voeren. Ook inzetbaar als retourrooster. Voorzien van adapter met ronde bovenaansluiting.

[PRODUCTSHEET >](#)

## BESTELSLEUTEL

VFCO3O4	0315	0000
TYPE	BREEDTE	0000

### 1 PRODUCTGROEP

V ronde plafond- en kanaalroosters

### 2 BINNENWERK, FUNCTIE

F wervelrooster met vaste lamellen, toevoer/retour

### 3 OMRANDING

C rond aanzicht met uitstroomconus

D voorzien van inlegplaat geschikt voor 600x600 systeemplafond

Q vierkant aanzicht met uitstroomconus

### 4 ACCESSOIRES

O geen accessoires

### 5 PLENUMBOX

O geen plenumbox

1 ongeïsoleerde plenumbox met ronde zij-aansluiting

3 geïsoleerde plenumbox met ronde zij-aansluiting

5 adapter met ronde bovenaansluiting

### 6 MONTAGE

O standaard montage

### 7 KLEURAFWERKING

4 wit, RAL 9010 (standaard)

1 nader te bepalen RAL kleur- of glansgraadafwerving (meerprijs)

Artikelcode	GTIN	Model	Prijs p/s (€)	Kortingsgroep
VFDO5O101250000		125	236	BA10
VFDO5O101600000		160	267	BA10
VFDO5O102000000		200	287	BA10
VFDO5O102500000		250	315	BA10
VFDO5O103150000		315	353	BA10
VFDO5O401250000	8719101140042	125	182	BA01
VFDO5O401600000	8719101140059	160	213	BA01
VFDO5O402000000	8719101140066	200	232	BA01
VFDO5O402500000	8719101140073	250	261	BA01
VFDO5O403150000	8719101140080	315	300	BA01

## OPMERKINGEN

1. Voor nadere toelichting op de bovengenoemde kortingsgroep verwijzen wij naar de indexpagina's van deze prijslijst.
2. Netto toeslag voor nader te bepalen RAL kleur- of glansgraad (zijnde niet standaard) bedraagt €150,- per levering per afwerking.
3. Bestelvoorbeeld: .....-model-0000 = VFDO5O4-0200-0000.

Wervelroosters met vaste lamellen, toevoer/retour, vierkant



Wervelrooster met vast, radiaal uitblaasp patroon (vierkant aanzicht). Dankzij de hooginducerende werking is het rooster bijzonder geschikt voor het toevoeren van gekoelde of verwarmde lucht met een groot temperatuurverschil ten opzichte van de gemiddelde ruimtetemperatuur. Bij een vrijhangende constructie wordt geadviseerd om alleen isotherme of gekoelde lucht toe te voeren. Ook inzetbaar als retourrooster.

[PRODUCTSHEET >](#)

## BESTELSLEUTEL

V F C O 3 O 4	0 3 1 5	0 0 0 0
TYPE	BREEDTE	0000

### 1 PRODUCTGROEP

V ronde plafond- en kanaalroosters

### 2 BINNENWERK, FUNCTIE

F wervelrooster met vaste lamellen, toevoer/retour

### 3 OMRANDING

C rond aanzicht met uitstroomconus

D voorzien van inlegplaat geschikt voor 600x600 systeemplafond

Q vierkant aanzicht met uitstroomconus

### 4 ACCESSOIRES

O geen accessoires

### 5 PLENUMBOX

O geen plenumbox

1 ongeïsoleerde plenumbox met ronde zij-aansluiting

3 geïsoleerde plenumbox met ronde zij-aansluiting

5 adapter met ronde bovenaansluiting

### 6 MONTAGE

O standaard montage

### 7 KLEURAFWERKING

4 wit, RAL 9010 (standaard)

1 nader te bepalen RAL kleur- of glansgraadafwerving (meerprijs)

Artikelcode	GTIN	Model	Prijs p/s (€)	Kortingsgroep
VFQOOO101250000		125	95	BA10
VFQOOO101600000		160	108	BA10
VFQOOO102000000		200	132	BA10
VFQOOO102500000		250	154	BA10
VFQOOO103150000		315	182	BA10
VFQOOO401250000	8719101140295	125	77	BA01
VFQOOO401600000	8719101140301	160	87	BA01
VFQOOO402000000	8719101140318	200	108	BA01
VFQOOO402500000	8719101140325	250	125	BA01
VFQOOO403150000	8719101140332	315	150	BA01

## OPMERKINGEN

1. Voor nadere toelichting op de bovengenoemde kortingsgroep verwijzen wij naar de indexpagina's van deze prijslijst.
2. Netto toeslag voor nader te bepalen RAL kleur- of glansgraad (zijnde niet standaard) bedraagt €150,- per levering per afwerking.
3. Bruto meerprijs beugel (VFT/VFB/VFCBEUGEL) t.b.v. montage van de roosters zonder plenum €34,-
4. Bestelvoorbeeld: .....-model-0000 = VFQOOO4-0200-0000.



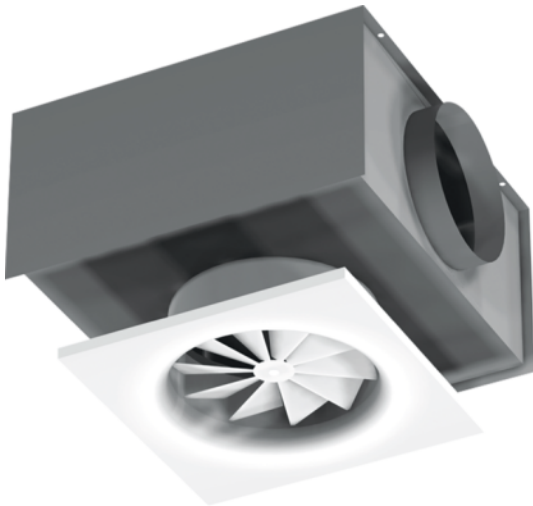

Wervelrooster met vast, radiaal uitblaasptraan (vierkant aanzicht). Dankzij de hooginducerende werking is het rooster bijzonder geschikt voor het toevoeren van gekoelde of verwarmde lucht met een groot temperatuurverschil ten opzichte van de gemiddelde ruimtetemperatuur. Bij een vrijhangende constructie wordt geadviseerd om alleen isotherme of gekoelde lucht toe te voeren. Ook inzetbaar als retourrooster. Voorzien van ongeïsoleerde plenumbox met ronde zij-aansluiting.

[PRODUCTSHEET >](#)

## BESTELSLEUTEL

V	F	C	O	3	O	4	0	3	1	5	0	0	0	0
TYPE						BREEDTE					0000			

### 1 PRODUCTGROEP

V ronde plafond- en kanaalroosters

### 2 BINNENWERK, FUNCTIE

F wervelrooster met vaste lamellen, toevoer/retour

### 3 OMRANDING

C rond aanzicht met uitstroomconus

D voorzien van inlegplaat geschikt voor 600x600 systeemplafond

Q vierkant aanzicht met uitstroomconus

### 4 ACCESSOIRES

O geen accessoires

### 5 PLENUMBOX

O geen plenumbox

1 ongeïsoleerde plenumbox met ronde zij-aansluiting

3 geïsoleerde plenumbox met ronde zij-aansluiting

5 adapter met ronde bovenaansluiting

### 6 MONTAGE

O standaard montage

### 7 KLEURAFWERKING

4 wit, RAL 9010 (standaard)

1 nader te bepalen RAL kleur- of glansgraadafwerving (meerprijs)

Artikelcode	GTIN	Model	Prijs p/s (€)	Kortingsgroep
VFQO1O101250000		125	180	BA10
VFQO1O101600000		160	201	BA10
VFQO1O102000000		200	232	BA10
VFQO1O102500000		250	262	BA10
VFQO1O103150000		315	300	BA10
VFQO1O401250000	8719101140141	125	158	BA01
VFQO1O401600000	8719101140158	160	176	BA01
VFQO1O402000000	8719101140165	200	206	BA01
VFQO1O402500000	8719101140172	250	232	BA01
VFQO1O403150000	8719101140189	315	265	BA01

## OPMERKINGEN

1. Voor nadere toelichting op de bovengenoemde kortingsgroep verwijzen wij naar de indexpagina's van deze prijslijst.
2. Netto toeslag voor nader te bepalen RAL kleur- of glansgraad (zijnde niet standaard) bedraagt €150,- per levering per afwerking.
3. Prijzen verlaagde plenumboxen op aanvraag.
4. Bestelvoorbeeld: .....-model-0000 = VFQO1O4-0200-0000.

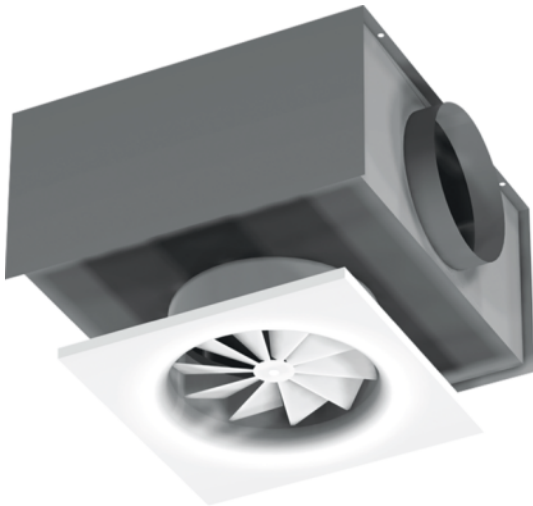

Wervelrooster met vast, radiaal uitblaasp patroon (vierkant aanzicht). Dankzij de hooginducerende werking is het rooster bijzonder geschikt voor het toevoeren van gekoelde of verwarmde lucht met een groot temperatuurverschil ten opzichte van de gemiddelde ruimtetemperatuur. Bij een vrijhangende constructie wordt geadviseerd om alleen isotherme of gekoelde lucht toe te voeren. Ook inzetbaar als retourrooster. Voorzien van geïsoleerde plenumbox met ronde zij-aansluiting.

[PRODUCTSHEET >](#)

## BESTELSLEUTEL

V	F	C	O	3	O	4	0	3	1	5	0	0	0	0
TYPE						BREEDTE					0000			

### 1 PRODUCTGROEP

V ronde plafond- en kanaalroosters

### 2 BINNENWERK, FUNCTIE

F wervelrooster met vaste lamellen, toevoer/retour

### 3 OMRANDING

C rond aanzicht met uitstroomconus

D voorzien van inlegplaat geschikt voor 600x600 systeemplafond

Q vierkant aanzicht met uitstroomconus

### 4 ACCESSOIRES

O geen accessoires

### 5 PLENUMBOX

O geen plenumbox

1 ongeïsoleerde plenumbox met ronde zij-aansluiting

3 geïsoleerde plenumbox met ronde zij-aansluiting

5 adapter met ronde bovenaansluiting

### 6 MONTAGE

O standaard montage

### 7 KLEURAFWERKING

4 wit, RAL 9010 (standaard)

1 nader te bepalen RAL kleur- of glansgraadafwerving (meerprijs)

Artikelcode	GTIN	Model	Prijs p/s (€)	Kortingsgroep
VFQ030101250000		125	209	BA10
VFQ030101600000		160	231	BA10
VFQ030102000000		200	260	BA10
VFQ030102500000		250	293	BA10
VFQ030103150000		315	337	BA10
VFQ030401250000	8719101140196	125	187	BA01
VFQ030401600000	8719101140202	160	206	BA01
VFQ030402000000	8719101140219	200	234	BA01
VFQ030402500000	8719101140226	250	264	BA01
VFQ030403150000	8719101140233	315	304	BA01

## OPMERKINGEN

1. Voor nadere toelichting op de bovengenoemde kortingsgroep verwijzen wij naar de indexpagina's van deze prijslijst.
2. Netto toeslag voor nader te bepalen RAL kleur- of glansgraad (zijnde niet standaard) bedraagt €150,- per levering per afwerking.
3. Prijzen verlaagde plenumboxen op aanvraag.
4. Bestelvoorbeeld: .....-model-0000 = VFQ0304-0200-0000.



Wervelrooster met vast, radiaal uitblaasptraan (vierkant aanzicht). Dankzij de hooginducerende werking is het rooster bijzonder geschikt voor het toevoeren van gekoelde of verwarmde lucht met een groot temperatuurverschil ten opzichte van de gemiddelde ruimtetemperatuur. Bij een vrijhangende constructie wordt geadviseerd om alleen isotherme of gekoelde lucht toe te voeren. Ook inzetbaar als retourrooster. Voorzien van adapter met ronde bovenaansluiting.

[PRODUCTSHEET >](#)

## BESTELSLEUTEL

V F C O 3 O 4	0 3 1 5	0 0 0 0
TYPE	BREEDTE	0000

### 1 PRODUCTGROEP

V ronde plafond- en kanaalroosters

### 2 BINNENWERK, FUNCTIE

F wervelrooster met vaste lamellen, toevoer/retour

### 3 OMRANDING

C rond aanzicht met uitstroomconus

D voorzien van inlegplaat geschikt voor 600x600 systeemplafond

Q vierkant aanzicht met uitstroomconus

### 4 ACCESSOIRES

O geen accessoires

### 5 PLENUMBOX

O geen plenumbox

1 ongeïsoleerde plenumbox met ronde zij-aansluiting

3 geïsoleerde plenumbox met ronde zij-aansluiting

5 adapter met ronde bovenaansluiting

### 6 MONTAGE

O standaard montage

### 7 KLEURAFWERKING

4 wit, RAL 9010 (standaard)

1 nader te bepalen RAL kleur- of glansgraadafwerving (meerprijs)

Artikelcode	GTIN	Model	Prijs p/s (€)	Kortingsgroep
VFQ050101250000		125	157	BA10
VFQ050101600000		160	172	BA10
VFQ050102000000		200	196	BA10
VFQ050102500000		250	235	BA10
VFQ050103150000		315	270	BA10
VFQ050401250000	8719101140240	125	135	BA01
VFQ050401600000	8719101140257	160	146	BA01
VFQ050402000000	8719101140264	200	169	BA01
VFQ050402500000	8719101140271	250	205	BA01
VFQ050403150000	8719101140288	315	236	BA01

## OPMERKINGEN

1. Voor nadere toelichting op de bovengenoemde kortingsgroep verwijzen wij naar de indexpagina's van deze prijslijst.
2. Netto toeslag voor nader te bepalen RAL kleur- of glansgraad (zijnde niet standaard) bedraagt €150,- per levering per afwerking.
3. Bestelvoorbeeld: .....-model-0000 = VFQ0504-0200-0000.



Rond, hooginducerend wervelrooster met vast radiaal uitblaaspatroon. Het rooster is geschikt voor de toevoer van gekoelde of verwarmde lucht met een groot temperatuurverschil ten opzichte van de gemiddelde ruimtetemperatuur. Dit opbouwrooster kan tevens worden ingezet als retourrooster.

**PRODUCTSHEET >**

### BESTELSLEUTEL

V	F	R	O	3	O	4	0	0	2	4	D	2	0	0
TYPE						MODEL				0000				

#### 1 PRODUCTGROEP

V ronde plafond- en kanaalroosters

#### 2 BINNENWERK, FUNCTIE

F wervelrooster met vaste lamellen, toevoer/retour

#### 3 OMRANDING

R rond paneel, opbouw

#### 4 ACCESSOIRES

O geen accessoires

#### 5 PLENUMBOX

O geen plenumbox

1 ongeïsoleerde plenumbox met ronde zij-aansluiting

3 geïsoleerde plenumbox met ronde zij-aansluiting

5 adapter met ronde bovenaansluiting

#### 6 MONTAGE

O standaard montage

#### 7 KLEURAFWERKING

4 wit, RAL 9010 (standaard)

1 nader te bepalen RAL kleur- of glansgraadafwerving (meerprijs)

Artikelcode	GTIN	Model	Prijs p/s (€)	Kortingsgroep
VFROOO100240000		24	222	BA10
VFROOO400240000	8719101140424	24	<b>162</b>	BA01

## OPMERKINGEN

- 1. Artikelen waarvan de prijzen zijn vetgedrukt, zijn uit voorraad leverbaar.**
- Voor nadere toelichting op de bovengenoemde kortingsgroep verwijzen wij naar de indexpagina's van deze prijslijst.
- Netto toeslag voor nader te bepalen RAL kleur- of glansgraad (zijnde niet standaard) bedraagt €150,- per levering per afwerking.
- Bruto meerprijs beugel (VFT/VFB/VFCBEUGEL) t.b.v. montage van de roosters zonder plenum €34,-
- Bestelvoorbeeld: .....-model-.... = VFROOO4-0200-0000.





Rond, hooginducerend wervelrooster met vast radiaal uitblaasp patroon. Het rooster is geschikt voor de toevoer van gekoelde of verwarmde lucht met een groot temperatuurverschil ten opzichte van de gemiddelde ruimtetemperatuur. Dit opbouwrooster kan tevens worden ingezet als retourrooster. Voorzien van ongeïsoleerde plenumbox met ronde zij-aansluiting.

[PRODUCTSHEET >](#)

## BESTELSLEUTEL

V F R O 3 O 4	0 0 2 4	D 2 0 0
TYPE	MODEL	0000

### 1 PRODUCTGROEP

V ronde plafond- en kanaalroosters

### 2 BINNENWERK, FUNCTIE

F wervelrooster met vaste lamellen, toevoer/retour

### 3 OMRANDING

R rond paneel, opbouw

### 4 ACCESSOIRES

O geen accessoires

### 5 PLENUMBOX

O geen plenumbox

1 ongeïsoleerde plenumbox met ronde zij-aansluiting

3 geïsoleerde plenumbox met ronde zij-aansluiting

5 adapter met ronde bovenaansluiting

### 6 MONTAGE

O standaard montage

### 7 KLEURAFWERKING

4 wit, RAL 9010 (standaard)

1 nader te bepalen RAL kleur- of glansgraadafwerving (meerprijs)

Artikelcode	GTIN	Model	Prijs p/s (€)	Kortingsgroep
VFRO1O100180000		18	340	BA10
VFRO1O100240000		24	349	BA10
VFRO1O10024D200		24-D200	347	BA10
VFRO1O400180000	8719101140349	18	281	BA01
VFRO1O400240000	8719101140356	24	290	BA01
VFRO1O40024D200	8719101167834	24-D200	288	BA01

## OPMERKINGEN

1. Voor nadere toelichting op de bovengenoemde kortingsgroep verwijzen wij naar de indexpagina's van deze prijslijst.
2. Netto toeslag voor nader te bepalen RAL kleur- of glansgraad (zijnde niet standaard) bedraagt €150,- per levering per afwerking.
3. Prijzen verlaagde plenumboxen op aanvraag.
4. Bestelvoorbeeld: .....-model-.... = VFRO1O4-0200-0000.

Wervelroosters met strakke lamellen, toevoer/retour, rond, geïsoleerd plenum



Rond, hooginducerend wervelrooster met vast radiaal uitblaasptraan. Het rooster is geschikt voor de toevoer van gekoelde of verwarmde lucht met een groot temperatuurverschil ten opzichte van de gemiddelde ruimtetemperatuur. Dit opbouwrooster kan tevens worden ingezet als retourrooster. Voorzien van geïsoleerde plenumbox met ronde zij-aansluiting.

[PRODUCTSHEET >](#)

## BESTELSLEUTEL

V F R O 3 O 4	0 0 2 4	D 2 0 0
TYPE	MODEL	0000

### 1 PRODUCTGROEP

V ronde plafond- en kanaalroosters

### 2 BINNENWERK, FUNCTIE

F wervelrooster met vaste lamellen, toevoer/retour

### 3 OMRANDING

R rond paneel, opbouw

### 4 ACCESSOIRES

O geen accessoires

### 5 PLENUMBOX

O geen plenumbox

1 ongeïsoleerde plenumbox met ronde zij-aansluiting

3 geïsoleerde plenumbox met ronde zij-aansluiting

5 adapter met ronde bovenaansluiting

### 6 MONTAGE

O standaard montage

### 7 KLEURAFWERKING

4 wit, RAL 9010 (standaard)

1 nader te bepalen RAL kleur- of glansgraadafwerving (meerprijs)

Artikelcode	GTIN	Model	Prijs p/s (€)	Kortingsgroep
VFRO3O100180000		18	369	BA10
VFRO3O100240000		24	396	BA10
VFRO3O10024D200		24-D200	390	BA10
VFRO3O400180000	8719101140370	18	310	BA01
VFRO3O400240000	8719101140387	24	337	BA01
VFRO3O40024D200	8719101167841	24-D200	332	BA01

## OPMERKINGEN

1. Voor nadere toelichting op de bovengenoemde kortingsgroep verwijzen wij naar de indexpagina's van deze prijslijst.
2. Netto toeslag voor nader te bepalen RAL kleur- of glansgraad (zijnde niet standaard) bedraagt €150,- per levering per afwerking.
3. Prijzen verlaagde plenumboxen op aanvraag.
4. Bestelvoorbeeld: .....-model-.... = VFRO3O4-0200-0000.



Rond, hooginducerend wervelrooster met vast radiaal uitblaasp patroon. Het rooster is geschikt voor de toevoer van gekoelde of verwarmde lucht met een groot temperatuurverschil ten opzichte van de gemiddelde ruimtetemperatuur. Dit opbouwrooster kan tevens worden ingezet als retourrooster. Voorzien van adapter met ronde bovenaansluiting.

[PRODUCTSHEET >](#)

## BESTELSLEUTEL

V F R O 3 O 4	0 0 2 4	D 2 0 0
TYPE	MODEL	0000

### 1 PRODUCTGROEP

V ronde plafond- en kanaalroosters

### 2 BINNENWERK, FUNCTIE

F wervelrooster met vaste lamellen, toevoer/retour

### 3 OMRANDING

R rond paneel, opbouw

### 4 ACCESSOIRES

O geen accessoires

### 5 PLENUMBOX

O geen plenumbox

1 ongeïsoleerde plenumbox met ronde zij-aansluiting

3 geïsoleerde plenumbox met ronde zij-aansluiting

5 adapter met ronde bovenaansluiting

### 6 MONTAGE

O standaard montage

### 7 KLEURAFWERKING

4 wit, RAL 9010 (standaard)

1 nader te bepalen RAL kleur- of glansgraadafwerving (meerprijs)

Artikelcode	GTIN	Model	Prijs p/s (€)	Kortingsgroep
VFRO5O100240000		24	332	BA10
VFRO5O400240000	8719101140400	24	272	BA01

## OPMERKINGEN

1. Voor nadere toelichting op de bovengenoemde kortingsgroep verwijzen wij naar de indexpagina's van deze prijslijst.
2. Netto toeslag voor nader te bepalen RAL kleur- of glansgraad (zijnde niet standaard) bedraagt €150,- per levering per afwerking.
3. Bestelvoorbeeld: .....-model-.... = VFRO5O4-0200-0000.



Vierkant, hooginducerend wervelrooster met vast radiaal uitblaasp patroon. Het rooster is geschikt voor de toevoer van gekoelde of verwarmde lucht met een groot temperatuurverschil ten opzichte van de gemiddelde ruimtetemperatuur. Het rooster kan zowel als opbouw- of als inlegrooster worden gemonteerd en is daarnaast ook inzetbaar als retourrooster.

**PRODUCTSHEET >**

### BESTELSLEUTEL

V F T O 1 O 4	0 0 2 4	D 2 0 0
TYPE	MODEL	D200

#### 1 PRODUCTGROEP

V ronde plafond- en kanaalroosters

#### 2 BINNENWERK, FUNCTIE

F wervelrooster met vaste lamellen, toevoer/retour

#### 3 OMRANDING

T vierkant paneel, opbouw of inleg

#### 4 ACCESSOIRES

O geen accessoires

#### 5 PLENUMBOX

O geen plenumbox

1 ongeïsoleerde plenumbox met ronde zij-aansluiting

3 geïsoleerde plenumbox met ronde zij-aansluiting

5 adapter met ronde bovenaansluiting

#### 6 MONTAGE

O standaard montage

#### 7 KLEURAFWERKING

4 wit, RAL 9010 (standaard)

1 nader te bepalen RAL kleur- of glansgraadafwerving (meerprijs)

Artikelcode	GTIN	Model	Prijs p/s (€)	Kortingsgroep
VFTOOO100240000		24	196	BA10
VFTOOO100250000		25	209	BA10
VFTOOO400240000	8719101140547	24	<b>138</b>	BA01
VFTOOO400250000	8719101140554	25	<b>151</b>	BA01

## OPMERKINGEN

- 1. Artikelen waarvan de prijzen zijn vetgedrukt, zijn uit voorraad leverbaar.**
- Voor nadere toelichting op de bovengenoemde kortingsgroep verwijzen wij naar de indexpagina's van deze prijslijst.
- Netto toeslag voor nader te bepalen RAL kleur- of glansgraad (zijnde niet standaard) bedraagt €150,- per levering per afwerking.
- Bruto meerprijs beugel (VFT/VFB/VFCBEUGEL) t.b.v. montage van de roosters zonder plenum €34,-
- Bestelvoorbeeld: .....-model-0000 = VFTOOO4-0200-0000.



Wervelroosters met strakke lamellen, toevoer/retour, opbouw of inleg, ongeïsoleerd plenum



Vierkant, hooginducerend wervelrooster met vast radiaal uitblaasp patroon. Het rooster is geschikt voor de toevoer van gekoelde of verwarmde lucht met een groot temperatuurverschil ten opzichte van de gemiddelde ruimtetemperatuur. Het rooster kan zowel als opbouw- of als inlegrooster worden gemonteerd en is daarnaast ook inzetbaar als retourrooster. Voorzien van ongeïsoleerde plenumbox met ronde zij-aansluiting.

[PRODUCTSHEET >](#)

## BESTELSLEUTEL

V F T O 1 O 4	0 0 2 4	D 2 0 0
_____	_____	_____
TYPE	MODEL	D200

### 1 PRODUCTGROEP

V ronde plafond- en kanaalroosters

### 2 BINNENWERK, FUNCTIE

F wervelrooster met vaste lamellen, toevoer/retour

### 3 OMRANDING

T vierkant paneel, opbouw of inleg

### 4 ACCESSOIRES

O geen accessoires

### 5 PLENUMBOX

O geen plenumbox

1 ongeïsoleerde plenumbox met ronde zij-aansluiting

3 geïsoleerde plenumbox met ronde zij-aansluiting

5 adapter met ronde bovenaansluiting

### 6 MONTAGE

O standaard montage

### 7 KLEURAFWERKING

4 wit, RAL 9010 (standaard)

1 nader te bepalen RAL kleur- of glansgraadafwerving (meerprijs)

Artikelcode	GTIN	Model	Prijs p/s (€)	Kortingsgroep
VFTO1O100180000		18	335	BA10
VFTO1O100240000		24	346	BA10
VFTO1O10024D200		24-D200	342	BA10
VFTO1O100250000		25	357	BA10
VFTO1O10025D160		25-D160	354	BA10
VFTO1O10025D200		25-D200	354	BA10
VFTO1O400180000	8719101140448	18	277	BA01
VFTO1O400240000	8719101140455	24	<b>287</b>	BA01
VFTO1O40024D200	8719101140462	24	283	BA01
VFTO1O400250000	8719101140479	25	<b>299</b>	BA01
VFTO1O40025D160	8719101167872	25	297	BA01
VFTO1O40025D200	8719101167889	25	297	BA01

## OPMERKINGEN

- 1. Artikelen waarvan de prijzen zijn vetgedrukt, zijn uit voorraad leverbaar.**
- Voor nadere toelichting op de bovengenoemde kortingsgroep verwijzen wij naar de indexpagina's van deze prijslijst.
- Netto toeslag voor nader te bepalen RAL kleur- of glansgraad (zijnde niet standaard) bedraagt €150,- per levering per afwerking.
- Prijzen verlaagde plenumboxen op aanvraag.
- Bestelvoorbeeld: .....-model-0000 = VFTO1O4-0200-0000.

Wervelroosters met strakke lamellen, toevoer/retour, opbouw of inleg, geïsoleerd plenum



Vierkant, hooginducerend wervelrooster met vast radiaal uitblaasp patroon. Het rooster is geschikt voor de toevoer van gekoelde of verwarmde lucht met een groot temperatuurverschil ten opzichte van de gemiddelde ruimtetemperatuur. Het rooster kan zowel als opbouw- of als inlegrooster worden gemonteerd en is daarnaast ook inzetbaar als retourrooster. Voorzien van geïsoleerde plenumbox met ronde zij-aansluiting.

[PRODUCTSHEET >](#)

## BESTELSLEUTEL

V F T O 1 O 4	0 0 2 4	D 2 0 0
TYPE	MODEL	D200

### 1 PRODUCTGROEP

V ronde plafond- en kanaalroosters

### 2 BINNENWERK, FUNCTIE

F wervelrooster met vaste lamellen, toevoer/retour

### 3 OMRANDING

T vierkant paneel, opbouw of inleg

### 4 ACCESSOIRES

O geen accessoires

### 5 PLENUMBOX

O geen plenumbox

1 ongeïsoleerde plenumbox met ronde zij-aansluiting

3 geïsoleerde plenumbox met ronde zij-aansluiting

5 adapter met ronde bovenaansluiting

### 6 MONTAGE

O standaard montage

### 7 KLEURAFWERKING

4 wit, RAL 9010 (standaard)

1 nader te bepalen RAL kleur- of glansgraadafwerving (meerprijs)

Artikelcode	GTIN	Model	Prijs p/s (€)	Kortingsgroep
VFTO3O100180000		18	385	BA10
VFTO3O100240000		24	392	BA10
VFTO3O10024D200		24-D200	388	BA10
VFTO3O100250000		25	407	BA10
VFTO3O10025D160		25-D160	405	BA10
VFTO3O10025D200		25-D200	405	BA10
VFTO3O400180000	8719101140486	18	325	BA01
VFTO3O400240000	8719101140493	24	<b>334</b>	BA01
VFTO3O40024D200	8719101140509	24-D200	330	BA01
VFTO3O400250000	8719101140516	25	<b>348</b>	BA01
VFTO3O40025D160	8719101167896	25-D160	346	BA01
VFTO3O40025D200	8719101167902	25-D200	346	BA01

## OPMERKINGEN

- 1. Artikelen waarvan de prijzen zijn vetgedrukt, zijn uit voorraad leverbaar.**
- Voor nadere toelichting op de bovengenoemde kortingsgroep verwijzen wij naar de indexpagina's van deze prijslijst.
- Netto toeslag voor nader te bepalen RAL kleur- of glansgraad (zijnde niet standaard) bedraagt €150,- per levering per afwerking.
- Prijzen verlaagde plenumboxen op aanvraag.
- Bestelvoorbeeld: .....-model-0000 = VFTO3O4-0200-0000.



Vierkant, hooginducerend wervelrooster met vast radiaal uitblaasp patroon. Het rooster is geschikt voor de toevoer van gekoelde of verwarmde lucht met een groot temperatuurverschil ten opzichte van de gemiddelde ruimtetemperatuur. Het rooster kan zowel als opbouw- of als inlegrooster worden gemonteerd en is daarnaast ook inzetbaar als retourrooster. Voorzien van adapter met ronde bovenaansluiting.

[PRODUCTSHEET >](#)

## BESTELSLEUTEL

V F T O 1 O 4	0 0 2 4	D 2 0 0
TYPE	MODEL	D200

### 1 PRODUCTGROEP

V ronde plafond- en kanaalroosters

### 2 BINNENWERK, FUNCTIE

F wervelrooster met vaste lamellen, toevoer/retour

### 3 OMRANDING

T vierkant paneel, opbouw of inleg

### 4 ACCESSOIRES

O geen accessoires

### 5 PLENUMBOX

O geen plenumbox

1 ongeïsoleerde plenumbox met ronde zij-aansluiting

3 geïsoleerde plenumbox met ronde zij-aansluiting

5 adapter met ronde bovenaansluiting

### 6 MONTAGE

O standaard montage

### 7 KLEURAFWERKING

4 wit, RAL 9010 (standaard)

1 nader te bepalen RAL kleur- of glansgraadafwerving (meerprijs)

Artikelcode	GTIN	Model	Prijs p/s (€)	Kortingsgroep
VFTO5O100240000		24	325	BA10
VFTO5O100250000		25	339	BA10
VFTO5O400240000	8719101140523	24	267	BA01
VFTO5O400250000	8719101140530	25	280	BA01

## OPMERKINGEN

1. Voor nadere toelichting op de bovengenoemde kortingsgroep verwijzen wij naar de indexpagina's van deze prijslijst.
2. Netto toeslag voor nader te bepalen RAL kleur- of glansgraad (zijnde niet standaard) bedraagt €150,- per levering per afwerking.
3. Bestelvoorbeeld: .....-model-0000 = VFTO5O4-0200-0000.



Rond wervelrooster speciaal ontworpen voor het toevoeren van gekoelde of verwarmde lucht in hoge ruimten, zoals sporthallen, magazijnen, theaters en bioscopen. Afhankelijk van de gekozen uitvoering leverbaar met volledig traploos instelbaar uitblaaspatroon (VBG) of met vaste schoephoek naar keuze (VBH). Het rooster kan zowel met als zonder plafond worden gemonteerd. Keuzemogelijkheid uit handvastzetinrichting of servomotor. Type VB(G/H)B is voorzien van balbescherming.

[PRODUCTSHEET >](#)

## BESTELSLEUTEL

V B G O 3 O 4	0 3 1 5	0 0 0 0
TYPE	MODEL	0000

### 1 PRODUCTGROEP

V ronde plafond- en kanaalroosters

### 2 BINNENWERK, FUNCTIE

B toevoer, hoge capaciteit volledig instelbaar uitblaaspatroon horizontaal-verticaal (handinstelling standaard)

### 3 OMRANDING

G rond (standaard)  
H rond (vaste schoephoek)  
T vierkant inlegpaneel 595 x 595 mm

### 4 ACCESSOIRES

O geen accessoires  
B balbescherming

### 5 PLENUMBOX

O geen accessoires  
1 ongeïsoleerde plenumbox met ronde zij-aansluiting  
3 geïsoleerde plenumbox met ronde zij-aansluiting

### 6 BEDIENINGSMETHODE

O standaard uitvoering, geschikt voor handbediening  
S motorstoel en montage servomotor

### 7 KLEURAFWERKING

4 wit, RAL 9010 (standaard)  
1 nader te bepalen RAL kleur- of glansgraadafwerving (meerprijs)

Artikelcode	GTIN	Model	Prijs p/s (€)	Kortingsgroep
VBGOO0402000000	8719101139015	200	345	BA01
VBGOO0402500000	8719101139022	250	379	BA01
VBGOO0403150000	8719101139039	315	411	BA01
VBGOO0404000000	8719101139046	400	556	BA01
VBGOO0405000000	8719101139053	500	744	BA01
VBGOO0406300000	8719101139060	630	880	BA01
VBHOO040200GRV	8719101245235	200	287	BA01
VBHOO040250GRV	8719101245228	250	302	BA01
VBHOO040315GRV	8719101245211	315	344	BA01
VBHOO040500GRV	8719101268555	500	534	BA01
VBHOO040630GRV	8719101268548	630	715	BA01

## OPMERKINGEN

1. Voor nadere toelichting op de bovengenoemde kortingsgroep verwijzen wij naar de indexpagina's van deze prijslijst.
2. Netto toeslag voor nader te bepalen RAL kleur- of glansgraad (zijnde niet standaard) bedraagt €150,- per levering per afwerking.
3. Bruto meerprijs balbescherming model 200-315 €170,- / model 400-630 €205,-
4. Bruto meerprijs motorstoel €103,-
5. **Voor de bijbehorende standaard naregelingen verwijzen wij u naar het separate prijsblad.**
6. Bruto meerprijs voor nader te bepalen RAL kleur- of glansgraad (zijnde niet standaard) **+20%**.
7. Bestelvoorbeeld VBG: .....-model-0000 = VBG0004-0315-0000.
8. Bestelvoorbeeld VBH: .....-model-\*\* = VBH0004-0315-45GR. (Op de positie van \*\* dient de schoephoek ingevuld te worden t.o.v. het verticale vlak - de schoephoek wordt door Barcol-Air bepaald op basis van de selectie).



€ | **VBGO1/VBHO1/VBGB1/VBHB1****WERVELROOSTERS**

Wervelroosters rond voor grote luchthoeveelheden, toevoer, instelbaar uitblaasptraan, ongeïsoleerd plenum



Rond wervelrooster speciaal ontworpen voor het toevoeren van gekoelde of verwarmde lucht in hoge ruimten, zoals sporthallen, magazijnen, theaters en bioscopen. Afhankelijk van de gekozen uitvoering leverbaar met volledig traploos instelbaar uitblaasptraan (VBG) of met vaste schoephoek naar keuze (VBH). Het rooster kan zowel met als zonder plafond worden gemonteerd. Keuzemogelijkheid uit handvastzetinrichting of servomotor. Voorzien van ongeïsoleerde plenumbox met ronde zij-aansluiting. Type VB(G/H)B is voorzien van balbescherming.

**PRODUCTSHEET >**

**BESTELSLEUTEL**

V	B	G	O	3	O	4	0	3	1	5	0	0	0	0
TYPE						MODEL					0000			

**1 PRODUCTGROEP**

V ronde plafond- en kanaalroosters

**2 BINNENWERK, FUNCTIE**

B toevoer, hoge capaciteit volledig instelbaar uitblaasptraan horizontaal-verticaal (handinstelling standaard)

**3 OMRANDING**

G rond (standaard)  
H rond (vaste schoephoek)  
T vierkant inlegpaneel 595 x 595 mm

**4 ACCESSOIRES**

O geen accessoires  
B balbescherming

**5 PLENUMBOX**

O geen accessoires  
1 ongeïsoleerde plenumbox met ronde zij-aansluiting  
3 geïsoleerde plenumbox met ronde zij-aansluiting

**6 BEDIENINGSMETHODE**

O standaard uitvoering, geschikt voor handbediening  
S motorstoel en montage servomotor

**7 KLEURAFWERKING**

4 wit, RAL 9010 (standaard)  
1 nader te bepalen RAL kleur- of glansgraadafwerving (meerprijs)

€ | **VBGO1/VBHO1/VBGB1/VBHB1****WERVELROOSTERS**

Wervelroosters rond voor grote luchthoeveelheden, toevoer, instelbaar uitblaasptraan, ongeïsoleerd plenum

Artikelcode	GTIN	Model	Prijs p/s (€)	Kortingsgroep
VBGO1O402000000	8719101138773	200	459	BA01
VBGO1O402500000	8719101138780	250	507	BA01
VBGO1O403150000	8719101138797	315	541	BA01
VBGO1O404000000	8719101138803	400	749	BA01
VBGO1O405000000	8719101138810	500	923	BA01
VBGO1O406300000	8719101138827	630	1.114	BA01
VBHO1O40200GRV-		200	407	BA01
VBHO1O40250GRV-		250	436	BA01
VBHO1O40315GRV-		315	477	BA01
VBHO1O40400GRV-		400	639	BA01
VBHO1O40500GRV-		500	727	BA01
VBHO1O40600GRV-		600	969	BA01

**OPMERKINGEN**

1. Voor nadere toelichting op de bovengenoemde kortingsgroep verwijzen wij naar de indexpagina's van deze prijslijst.
2. Netto toeslag voor nader te bepalen RAL kleur- of glansgraad (zijnde niet standaard) bedraagt €150,- per levering per afwerking.
3. Prijzen verlaagde plenumboxen op aanvraag.
4. Bruto meerprijs balbescherming model 200-315 €170,- / model 400-630 €205,-
5. Bruto meerprijs motorstoel €103,-
6. **Voor de bijbehorende standaard naregelingen verwijzen wij u naar het separate prijsblad.**
7. Bruto meerprijs voor nader te bepalen RAL kleur- of glansgraad (zijnde niet standaard) **+15%**.
8. Bestelvoorbeeld VBG: .....-model-0000 = VBGO1O4-0315-0000.
9. Bestelvoorbeeld VBH: .....-model-\*\* = VBHO1O4-0315-45GR. (Op de positie van \*\* dient de schoephoek ingevuld te worden t.o.v. het verticale vlak - de schoephoek wordt door Barcol-Air bepaald op basis van de selectie).

€ | **VBGO3/VBHO3/VBGB3/VBHB3****WERVELROOSTERS**

Wervelroosters rond voor grote luchthoeveelheden, toevoer, instelbaar uitblaasptraan, geïsoleerd plenum



Rond wervelrooster speciaal ontworpen voor het toevoeren van gekoelde of verwarmde lucht in hoge ruimten, zoals sporthallen, magazijnen, theaters en bioscopen. Afhankelijk van de gekozen uitvoering leverbaar met volledig traploos instelbaar uitblaasptraan (VBG) of met vaste schoephoek naar keuze (VBH). Het rooster kan zowel met als zonder plafond worden gemonteerd. Voorzien van geïsoleerde plenumbox met ronde zij-aansluiting. Type VB(G/H)B is voorzien van balbescherming.

**PRODUCTSHEET >**

**BESTELSLEUTEL**

V B G O 3 O 4	0 3 1 5	0 0 0 0
TYPE	MODEL	0000

**1 PRODUCTGROEP**

V ronde plafond- en kanaalroosters

**2 BINNENWERK, FUNCTIE**

B toevoer, hoge capaciteit volledig instelbaar uitblaasptraan horizontaal-verticaal (handinstelling standaard)

**3 OMRANDING**

G rond (standaard)  
H rond (vaste schoephoek)  
T vierkant inlegpaneel 595 x 595 mm

**4 ACCESSOIRES**

O geen accessoires  
B balbescherming

**5 PLENUMBOX**

O geen accessoires  
1 ongeïsoleerde plenumbox met ronde zij-aansluiting  
3 geïsoleerde plenumbox met ronde zij-aansluiting

**6 BEDIENINGSMETHODE**

O standaard uitvoering, geschikt voor handbediening  
S motorstoel en montage servomotor

**7 KLEURAFWERKING**

4 wit, RAL 9010 (standaard)  
1 nader te bepalen RAL kleur- of glansgraadafwerving (meerprijs)

## € | VBGO3/VBHO3/VBGB3/VBHB3

## WERVELROOSTERS

Wervelroosters rond voor grote luchthoeveelheden, toevoer, instelbaar uitblaaspatroon, geïsoleerd plenum

Artikelcode	GTIN	Model	Prijs p/s (€)	Kortingsgroep
VBGO3O402000000	8719101138896	200	483	BA01
VBGO3O402500000	8719101138902	250	538	BA01
VBGO3O403150000	8719101138919	315	578	BA01
VBGO3O404000000	8719101138926	400	781	BA01
VBGO3O405000000	8719101138933	500	963	BA01
VBGO3O406300000	8719101138940	630	1.170	BA01
VBHO3O40200GRV-		200	427	BA01
VBHO3O40250GRV-		250	466	BA01
VBHO3O40315GRV-		315	514	BA01
VBHO3O40400GRV-		400	669	BA01
VBHO3O40500GRV-		500	757	BA01
VBHO3O40630GRV-		630	987	BA01

## OPMERKINGEN

1. Voor nadere toelichting op de bovengenoemde kortingsgroep verwijzen wij naar de indexpagina's van deze prijslijst.
2. Netto toeslag voor nader te bepalen RAL kleur- of glansgraad (zijnde niet standaard) bedraagt €150,- per levering per afwerking.
3. Prijzen verlaagde plenumboxen op aanvraag.
4. Bruto meerprijs balbescherming model 200-315 €170,- / model 400-630 €205,-
5. Bruto meerprijs motorstoel €103,-
6. **Voor de bijbehorende standaard naregelingen verwijzen wij u naar het separate prijsblad.**
7. Bruto meerprijs voor nader te bepalen RAL kleur- of glansgraad (zijnde niet standaard) **+15%**.
8. Bestelvoorbeeld VBG: .....-model-0000 = VBGO3O4-0315-0000.
9. Bestelvoorbeeld VBH: .....-model-\*\* = VBHO3O4-0315-45GR. (Op de positie van \*\* dient de schoephoek ingevuld te worden t.o.v. het verticale vlak - de schoephoek wordt door Barcol-Air bepaald op basis van de selectie).



Rond wervelrooster speciaal ontworpen voor het toevoeren van gekoelde of verwarmde lucht in hoge ruimten, zoals sporthallen, magazijnen, theaters en bioscopen. Uitgevoerd met geheugenmetaal als bedieningsmechanisme. Type VBGFO is voorzien van balbescherming.

[PRODUCTSHEET >](#)

## BESTELSLEUTEL

V B G T 3 O 4 0 3 1 5 0 0 0 0 GR

TYPE MODEL 0000

### 1 PRODUCTGROEP

V ronde plafond- en kanaalroosters

### 2 BINNENWERK, FUNCTIE

O geen binnenwerk  
B toevoer, hoge capaciteit volledig instelbaar  
uitblaaspatroon horizontaal-verticaal

### 3 OMRANDING

O geen omranding  
G standaard  
T vierkant inlegpaneel 595 x 595 mm

### 4 ACCESSOIRES

T geheugenmetaal  
F geheugenmetaal en balbescherming

### 5 PLENUMBOX

O niet van toepassing  
1 ongeïsoleerde plenumbox met ronde zij-aansluiting  
3 geïsoleerde plenumbox met ronde zij-aansluiting

### 6 BEDIENINGSMETHODE

O standaard uitvoering

### 7 KLEURAFWERKING

4 wit, RAL 9010 (standaard)  
1 nader te bepalen RAL kleur- of glansgraadafwerking  
(meerprijs)

Artikelcode	GTIN	Model	Prijs p/s (€)	Kortingsgroep
VBGTOO402000000	8719101139251	200	742	BA01
VBGTOO402500000	8719101139268	250	751	BA01
VBGTOO403150000	8719101139275	315	796	BA01
VBGTOO404000000	8719101139282	400	959	BA01
VBGTOO405000000	8719101139299	500	1.182	BA01
VBGTOO406300000	8719101139305	630	1.309	BA01

## OPMERKINGEN

1. Voor nadere toelichting op de bovengenoemde kortingsgroep verwijzen wij naar de indexpagina's van deze prijslijst.
2. Netto toeslag voor nader te bepalen RAL kleur- of glansgraad (zijnde niet standaard) bedraagt €150,- per levering per afwerking.
3. Bruto meerprijs balbescherming model 200-315 €170,- / model 400-630 €205,-
4. Bruto meerprijs voor nader te bepalen RAL kleur- of glansgraad (zijnde niet standaard) **+12%**.
5. Bestelvoorbeeld: .....-model-0000 = VBGTOO4-0315-0000.

€ | **VBGT1/VBGF1****WERVELROOSTERS**

Wervelroosters rond voor grote luchthoeveelheden, toevoer, geheugenmetaal, ongeïsol. plenum



Rond wervelrooster speciaal ontworpen voor het toevoeren van gekoelde of verwarmde lucht in hoge ruimten, zoals sporthallen, magazijnen, theaters en bioscopen. Uitgevoerd met geheugenmetaal als bedieningsmechanisme. Voorzien van ongeïsoleerde plenumbox met ronde zij-aansluiting. Type VBGF is voorzien van balbescherming.

**PRODUCTSHEET >**

**BESTELSLEUTEL**

**V B G T 3 O 4 0 3 1 5 0 0 0 0 GR**

TYPE MODEL 0000

**1 PRODUCTGROEP**

V ronde plafond- en kanaalroosters

**2 BINNENWERK, FUNCTIE**

O geen binnenwerk  
B toevoer, hoge capaciteit volledig instelbaar uitblaaspatroon horizontaal-verticaal

**3 OMRANDING**

O geen omranding  
G standaard  
T vierkant inlegpaneel 595 x 595 mm

**4 ACCESSOIRES**

T geheugenmetaal  
F geheugenmetaal en balbescherming

**5 PLENUMBOX**

O niet van toepassing  
1 ongeïsoleerde plenumbox met ronde zij-aansluiting  
3 geïsoleerde plenumbox met ronde zij-aansluiting

**6 BEDIENINGSMETHODE**

O standaard uitvoering

**7 KLEURAFWERKING**

4 wit, RAL 9010 (standaard)  
1 nader te bepalen RAL kleur- of glansgraadafwerking (meerprijs)

Artikelcode	GTIN	Model	Prijs p/s (€)	Kortingsgroep
VBGT1O402000000	8719101139138	200	853	BA01
VBGT1O402500000	8719101139145	250	880	BA01
VBGT1O403150000	8719101139152	315	928	BA01
VBGT1O404000000	8719101139169	400	1.160	BA01
VBGT1O405000000	8719101139176	500	1.452	BA01
VBGT1O406300000	8719101139183	630	1.667	BA01

## OPMERKINGEN

1. Voor nadere toelichting op de bovengenoemde kortingsgroep verwijzen wij naar de indexpagina's van deze prijslijst.
2. Netto toeslag voor nader te bepalen RAL kleur- of glansgraad (zijnde niet standaard) bedraagt €150,- per levering per afwerking.
3. Prijzen verlaagde plenumboxen op aanvraag.
4. Bruto meerprijs balbescherming model 200-315 €170,- / model 400-630 €205,-
5. Bruto meerprijs voor nader te bepalen RAL kleur- of glansgraad (zijnde niet standaard) **+10%**.
6. Bestelvoorbeeld: .....-model-0000 = VBGT1O4-0315-0000.



Wervelroosters rond voor grote luchthoeveelheden, toevoer, geheugenmetaal, geïsol. plenum



Rond wervelrooster speciaal ontworpen voor het toevoeren van gekoelde of verwarmde lucht in hoge ruimten, zoals sporthallen, magazijnen, theaters en bioscopen. Uitgevoerd met geheugenmetaal als bedieningsmechanisme. Voorzien van geïsoleerde plenumbox met ronde zij-aansluiting. Type VBGT is voorzien van balbescherming.

[PRODUCTSHEET >](#)

## BESTELSLEUTEL

V B G T 3 O 4 0 3 1 5 0 0 0 0 GR

TYPE MODEL 0000

### 1 PRODUCTGROEP

V ronde plafond- en kanaalroosters

### 2 BINNENWERK, FUNCTIE

O geen binnenwerk  
B toevoer, hoge capaciteit volledig instelbaar uitblaaspatroon horizontaal-verticaal

### 3 OMRANDING

O geen omranding  
G standaard  
T vierkant inlegpaneel 595 x 595 mm

### 4 ACCESSOIRES

T geheugenmetaal  
F geheugenmetaal en balbescherming

### 5 PLENUMBOX

O niet van toepassing  
1 ongeïsoleerde plenumbox met ronde zij-aansluiting  
3 geïsoleerde plenumbox met ronde zij-aansluiting

### 6 BEDIENINGSMETHODE

O standaard uitvoering

### 7 KLEURAFWERKING

4 wit, RAL 9010 (standaard)  
1 nader te bepalen RAL kleur- of glansgraadafwerking (meerprijs)

Wervelroosters rond voor grote luchthoeveelheden, toevoer, geheugenmetaal, geïso. plenum

Artikelcode	GTIN	Model	Prijs p/s (€)	Kortingsgroep
VBGT3O402000000	8719101139190	200	880	BA01
VBGT3O402500000	8719101139206	250	911	BA01
VBGT3O403150000	8719101139213	315	965	BA01
VBGT3O404000000	8719101139220	400	1.211	BA01
VBGT3O405000000	8719101139237	500	1.517	BA01
VBGT3O406300000	8719101139244	630	1.755	BA01

## OPMERKINGEN

1. Voor nadere toelichting op de bovengenoemde kortingsgroep verwijzen wij naar de indexpagina's van deze prijslijst.
2. Netto toeslag voor nader te bepalen RAL kleur- of glansgraad (zijnde niet standaard) bedraagt €150,- per levering per afwerking.
3. Prijzen verlaagde plenumboxen op aanvraag.
4. Bruto meerprijs balbescherming model 200-315 €170,- / model 400-630 €205,-
5. Bruto meerprijs voor nader te bepalen RAL kleur- of glansgraad (zijnde niet standaard) **+10%**.
6. Bestelvoorbeeld: .....-model-0000 = VBGT3O4-0315-0000.



Rond wervelrooster (vierkant inlegpaneel 595x595mm) speciaal ontworpen voor het toevoeren van gekoelde of verwarmde lucht in hoge ruimten, zoals sporthallen, magazijnen, theaters en bioscopen. Volledig traploos instelbaar uitblaaspatroon. Het rooster kan zowel met als zonder plafond worden gemonteerd. Keuzemogelijkheid uit handvastzetinrichting of servomotor. Type VBTB is voorzien van balbescherming.

[PRODUCTSHEET >](#)

## BESTELSLEUTEL

V B G O 3 O 4	0 3 1 5	0 0 0 0
TYPE	MODEL	0000

### 1 PRODUCTGROEP

V ronde plafond- en kanaalroosters

### 2 BINNENWERK, FUNCTIE

B toevoer, hoge capaciteit volledig instelbaar uitblaaspatroon horizontaal-verticaal (handinstelling standaard)

### 3 OMRANDING

G rond (standaard)  
H rond (vaste schoephoek)  
T vierkant inlegpaneel 595 x 595 mm

### 4 ACCESSOIRES

O geen accessoires  
B balbescherming

### 5 PLENUMBOX

O geen accessoires  
1 ongeïsoleerde plenumbox met ronde zij-aansluiting  
3 geïsoleerde plenumbox met ronde zij-aansluiting

### 6 BEDIENINGSMETHODE

O standaard uitvoering, geschikt voor handbediening  
S motorstoel en montage servomotor

### 7 KLEURAFWERKING

4 wit, RAL 9010 (standaard)  
1 nader te bepalen RAL kleur- of glansgraadafwerving (meerprijs)

Artikelcode	GTIN	Model	Prijs p/s (€)	Kortingsgroep
VBTOOO402000000	8719101139435	200	483	BA01
VBTOOO402500000	8719101139442	250	520	BA01
VBTOOO403150000	8719101139459	315	551	BA01

## OPMERKINGEN

1. Voor nadere toelichting op de bovengenoemde kortingsgroep verwijzen wij naar de indexpagina's van deze prijslijst.
2. Netto toeslag voor nader te bepalen RAL kleur- of glansgraad (zijnde niet standaard) bedraagt €150,- per levering per afwerking.
3. Bruto meerprijs balbescherming model 200-315 €170,- / model 400-630 €205,-
4. Bruto meerprijs motorstoel €103,-
5. **Voor de bijbehorende standaard naregelingen verwijzen wij u naar het separate prijsblad.**
6. Bruto meerprijs voor nader te bepalen RAL kleur- of glansgraad (zijnde niet standaard) **+20%**.
7. Bestelvoorbeeld: .....-model-0000 = VBTOOO4-0315-0000.

€ | **VBTO1/VBTB1****WERVELROOSTERS**

Wervelroosters voor grote luchthoeveelheden, toevoer, instelbaar uitblaaspatroon, inleg, ongeïsoleerd plenum

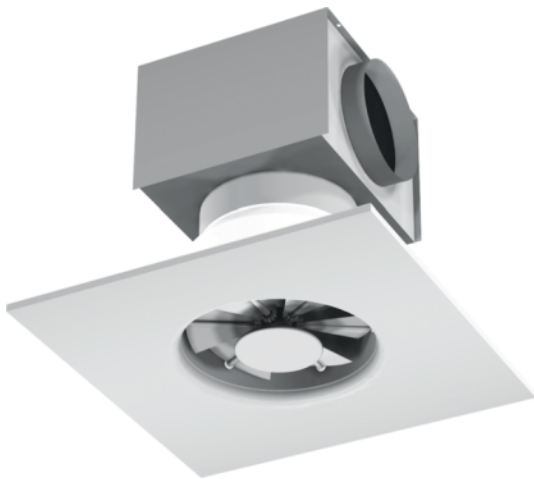

Rond wervelrooster (vierkant inlegpaneel 595x595mm) speciaal ontworpen voor het toevoeren van gekoelde of verwarmde lucht in hoge ruimten, zoals sporthallen, magazijnen, theaters en bioscopen. Volledig traploos instelbaar uitblaaspatroon. Het rooster kan zowel met als zonder plafond worden gemonteerd. Keuzemogelijkheid uit handvastzetinrichting of servomotor. Voorzien van ongeïsoleerde plenumbox met ronde zij-aansluiting. Type VBTB is voorzien van balbescherming.

**PRODUCTSHEET >**

**BESTELSLEUTEL**

V B G O 3 O 4	0 3 1 5	0 0 0 0
TYPE	MODEL	0000

**1 PRODUCTGROEP**

V ronde plafond- en kanaalroosters

**2 BINNENWERK, FUNCTIE**

B toevoer, hoge capaciteit volledig instelbaar uitblaaspatroon horizontaal-verticaal (handinstelling standaard)

**3 OMRANDING**

G rond (standaard)  
H rond (vaste schoephoek)  
T vierkant inlegpaneel 595 x 595 mm

**4 ACCESSOIRES**

O geen accessoires  
B balbescherming

**5 PLENUMBOX**

O geen accessoires  
1 ongeïsoleerde plenumbox met ronde zij-aansluiting  
3 geïsoleerde plenumbox met ronde zij-aansluiting

**6 BEDIENINGSMETHODE**

O standaard uitvoering, geschikt voor handbediening  
S motorstoel en montage servomotor

**7 KLEURAFWERKING**

4 wit, RAL 9010 (standaard)  
1 nader te bepalen RAL kleur- of glansgraadafwerving (meerprijs)

## € | VBTO1/VBTB1

## WERVELROOSTERS

Wervelroosters voor grote luchthoeveelheden, toevoer, instelbaar uitblaaspatroon, inleg, ongeïs. plenum

Artikelcode	GTIN	Model	Prijs p/s (€)	Kortingsgroep
VBTO1O402000000	8719101139312	200	595	BA01
VBTO1O402500000	8719101139329	250	641	BA01
VBTO1O403150000	8719101139336	315	680	BA01

## OPMERKINGEN

1. Voor nadere toelichting op de bovengenoemde kortingsgroep verwijzen wij naar de indexpagina's van deze prijslijst.
2. Netto toeslag voor nader te bepalen RAL kleur- of glansgraad (zijnde niet standaard) bedraagt €150,- per levering per afwerking.
3. Prijzen verlaagde plenumboxen op aanvraag.
4. Bruto meerprijs balbescherming model 200-315 €170,- / model 400-630 €205,-
5. Bruto meerprijs motorstoel €103,-
6. **Voor de bijbehorende standaard naregelingen verwijzen wij u naar het separate prijsblad.**
7. Bruto meerprijs voor nader te bepalen RAL kleur- of glansgraad (zijnde niet standaard) **+15%**.
8. Bestelvoorbeeld: .....-model-0000 = VBTO1O4-0315-0000.

€ | **VBTO3/VBTB3**

**WERVELROOSTERS**

Wervelroosters voor grote luchthoeveelheden, toevoer, instelbaar uitblaaspatroon, inleg, geïsol. plenum

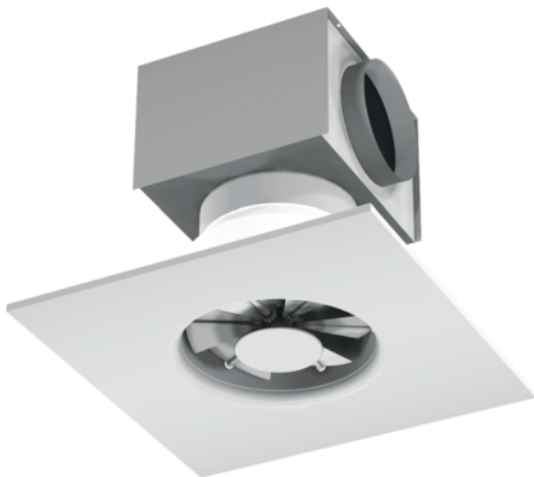

Rond wervelrooster (vierkant inlegpaneel 595x595mm) speciaal ontworpen voor het toevoeren van gekoelde of verwarmde lucht in hoge ruimten, zoals sporthallen, magazijnen, theaters en bioscopen. Volledig traploos instelbaar uitblaaspatroon. Het rooster kan zowel met als zonder plafond worden gemonteerd. Keuzemogelijkheid uit handvastzetinrichting of servomotor. Voorzien van geïsoleerde plenumbox met ronde zij-aansluiting. Type VBTB is voorzien van balbescherming.

**PRODUCTSHEET >**

**BESTELSLEUTEL**



**1 PRODUCTGROEP**

V ronde plafond- en kanaalroosters

**2 BINNENWERK, FUNCTIE**

B toevoer, hoge capaciteit volledig instelbaar uitblaaspatroon horizontaal-verticaal (handinstelling standaard)

**3 OMRANDING**

G rond (standaard)  
 H rond (vaste schoephoek)  
 T vierkant inlegpaneel 595 x 595 mm

**4 ACCESSOIRES**

O geen accessoires  
 B balbescherming

**5 PLENUMBOX**

O geen accessoires  
 1 ongeïsoleerde plenumbox met ronde zij-aansluiting  
 3 geïsoleerde plenumbox met ronde zij-aansluiting

**6 BEDIENINGSMETHODE**

O standaard uitvoering, geschikt voor handbediening  
 S motorstoel en montage servomotor

**7 KLEURAFWERKING**

4 wit, RAL 9010 (standaard)  
 1 nader te bepalen RAL kleur- of glansgraadafwerving (meerprijs)

Wervelroosters voor grote luchthoeveelheden, toevoer, instelbaar uitblaaspatroon, inleg, geïsol. plenum

Artikelcode	GTIN	Model	Prijs p/s (€)	Kortingsgroep
VBTO3O402000000	8719101139374	200	619	BA01
VBTO3O402500000	8719101139381	250	672	BA01
VBTO3O403150000	8719101139398	315	714	BA01

## OPMERKINGEN

1. Voor nadere toelichting op de bovengenoemde kortingsgroep verwijzen wij naar de indexpagina's van deze prijslijst.
2. Netto toeslag voor nader te bepalen RAL kleur- of glansgraad (zijnde niet standaard) bedraagt €150,- per levering per afwerking.
3. Prijzen verlaagde plenumboxen op aanvraag.
4. Bruto meerprijs balbescherming model 200-315 €170,- / model 400-630 €205,-
5. Bruto meerprijs motorstoel €103,-
6. **Voor de bijbehorende standaard naregelingen verwijzen wij u naar het separate prijsblad.**
7. Bruto meerprijs voor nader te bepalen RAL kleur- of glansgraad (zijnde niet standaard) **+15%**.
8. Bestelvoorbeeld: .....-model-0000 = VBTO3O4-0315-0000.



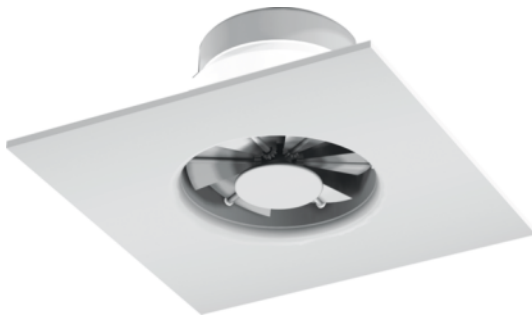

Rond wervelrooster (vierkant inlegpaneel 595x595mm) speciaal ontworpen voor het toevoeren van gekoelde of verwarmde lucht in hoge ruimten, zoals sporthallen, magazijnen, theaters en bioscopen. Uitgevoerd met geheugenmetaal als bedieningsmechanisme. Type VBTF is voorzien van balbescherming.

[PRODUCTSHEET >](#)

## BESTELSLEUTEL

V B G T 3 O 4 0 3 1 5 0 0 0 0 GR

TYPE MODEL 0000

### 1 PRODUCTGROEP

V ronde plafond- en kanaalroosters

### 2 BINNENWERK, FUNCTIE

O geen binnenwerk  
B toevoer, hoge capaciteit volledig instelbaar uitblaaspatroon horizontaal-verticaal

### 3 OMRANDING

O geen omranding  
G standaard  
T vierkant inlegpaneel 595 x 595 mm

### 4 ACCESSOIRES

T geheugenmetaal  
F geheugenmetaal en balbescherming

### 5 PLENUMBOX

O niet van toepassing  
1 ongeïsoleerde plenumbox met ronde zij-aansluiting  
3 geïsoleerde plenumbox met ronde zij-aansluiting

### 6 BEDIENINGSMETHODE

O standaard uitvoering

### 7 KLEURAFWERKING

4 wit, RAL 9010 (standaard)  
1 nader te bepalen RAL kleur- of glansgraadafwerking (meerprijs)

Artikelcode	GTIN	Model	Prijs p/s (€)	Kortingsgroep
VBTTOO402000000	8719101139558	200	877	BA01
VBTTOO402500000	8719101139565	250	890	BA01
VBTTOO403150000	8719101139572	315	935	BA01

## OPMERKINGEN

1. Voor nadere toelichting op de bovengenoemde kortingsgroep verwijzen wij naar de indexpagina's van deze prijslijst.
2. Netto toeslag voor nader te bepalen RAL kleur- of glansgraad (zijnde niet standaard) bedraagt €150,- per levering per afwerking.
3. Bruto meerprijs balbescherming model 200-315 €170,- / model 400-630 €205,-
4. Bruto meerprijs voor nader te bepalen RAL kleur- of glansgraad (zijnde niet standaard) **+12%**.
5. Bestelvoorbeeld: .....-model-0000 = VBTTOO4-0315-0000.

€ | **VBTT1/VBTF1****WERVELROOSTERS**

Wervelroosters voor grote luchthoeveelheden, toevoer, inleg, geheugenmetaal, ongeïsol. plenum

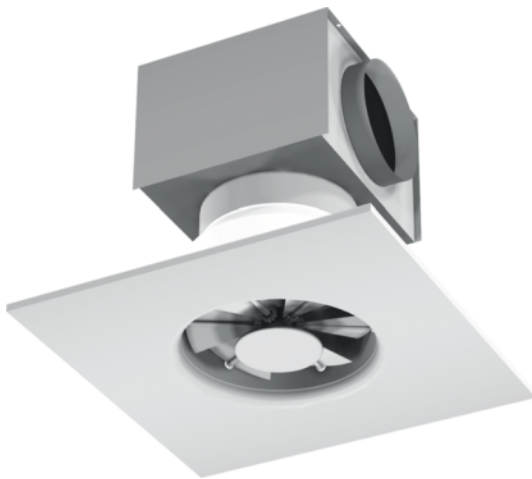

Rond wervelrooster (vierkant inlegpaneel 595x595mm) speciaal ontworpen voor het toevoeren van gekoelde of verwarmde lucht in hoge ruimten, zoals sporthallen, magazijnen, theaters en bioscopen. Uitgevoerd met geheugenmetaal als bedieningsmechanisme. Voorzien van ongeïsoleerde plenumbox met ronde zij-aansluiting. Type VBTF is voorzien van balbescherming.

**PRODUCTSHEET >**

**BESTELSLEUTEL**

**V B G T 3 O 4 0 3 1 5 0 0 0 0 GR**

TYPE MODEL 0000

**1 PRODUCTGROEP**

V ronde plafond- en kanaalroosters

**2 BINNENWERK, FUNCTIE**

O geen binnenwerk  
B toevoer, hoge capaciteit volledig instelbaar uitblaaspatroon horizontaal-verticaal

**3 OMRANDING**

O geen omranding  
G standaard  
T vierkant inlegpaneel 595 x 595 mm

**4 ACCESSOIRES**

T geheugenmetaal  
F geheugenmetaal en balbescherming

**5 PLENUMBOX**

O niet van toepassing  
1 ongeïsoleerde plenumbox met ronde zij-aansluiting  
3 geïsoleerde plenumbox met ronde zij-aansluiting

**6 BEDIENINGSMETHODE**

O standaard uitvoering

**7 KLEURAFWERKING**

4 wit, RAL 9010 (standaard)  
1 nader te bepalen RAL kleur- of glansgraadafwerking (meerprijs)

Artikelcode	GTIN	Model	Prijs p/s (€)	Kortingsgroep
VBTT1O402000000	8719101139497	200	986	BA01
VBTT1O402500000	8719101139503	250	1.013	BA01
VBTT1O403150000	8719101139510	315	1.060	BA01

## OPMERKINGEN

1. Voor nadere toelichting op de bovengenoemde kortingsgroep verwijzen wij naar de indexpagina's van deze prijslijst.
2. Netto toeslag voor nader te bepalen RAL kleur- of glansgraad (zijnde niet standaard) bedraagt €150,- per levering per afwerking.
3. Prijzen verlaagde plenumboxen op aanvraag.
4. Bruto meerprijs balbescherming model 200-315 €170,- / model 400-630 €205,-
5. Bruto meerprijs voor nader te bepalen RAL kleur- of glansgraad (zijnde niet standaard) **+10%**.
6. Bestelvoorbeeld: .....-model-0000 = VBTT1O4-0315-0000.

## € | VBTT3/VBTF3

## WERVELROOSTERS

Wervelroosters voor grote luchthoeveelheden, toevoer, inleg, geheugenmetaal, geïsol. plenum

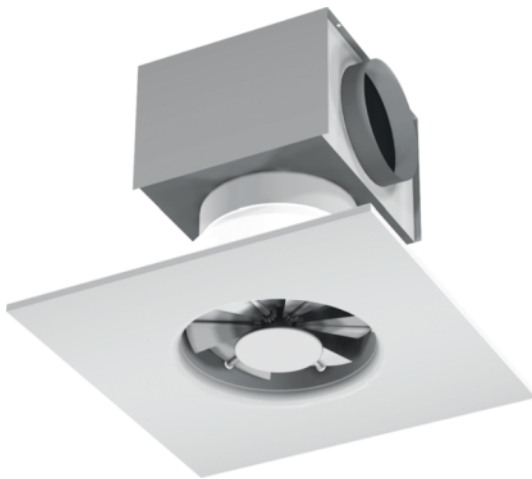

Rond wervelrooster (vierkant inlegpaneel 595x595mm) speciaal ontworpen voor het toevoeren van gekoelde of verwarmde lucht in hoge ruimten, zoals sporthallen, magazijnen, theaters en bioscopen. Uitgevoerd met geheugenmetaal als bedieningsmechanisme. Voorzien van geïsoleerde plenumbox met ronde zij-aansluiting. Type VBTF is voorzien van balbescherming.

[PRODUCTSHEET >](#)

## BESTELSLEUTEL

V B G T 3 O 4 0 3 1 5 0 0 0 0 GR

TYPE MODEL 0000

## 1 PRODUCTGROEP

V ronde plafond- en kanaalroosters

## 2 BINNENWERK, FUNCTIE

O geen binnenwerk  
B toevoer, hoge capaciteit volledig instelbaar uitblaaspatroon horizontaal-verticaal

## 3 OMRANDING

O geen omranding  
G standaard  
T vierkant inlegpaneel 595 x 595 mm

## 4 ACCESSOIRES

T geheugenmetaal  
F geheugenmetaal en balbescherming

## 5 PLENUMBOX

O niet van toepassing  
1 ongeïsoleerde plenumbox met ronde zij-aansluiting  
3 geïsoleerde plenumbox met ronde zij-aansluiting

## 6 BEDIENINGSMETHODE

O standaard uitvoering

## 7 KLEURAFWERKING

4 wit, RAL 9010 (standaard)  
1 nader te bepalen RAL kleur- of glansgraadafwerking (meerprijs)

Artikelcode	GTIN	Model	Prijs p/s (€)	Kortingsgroep
VBTT3O402000000	8719101139527	200	1.013	BA01
VBTT3O402500000	8719101139534	250	1.042	BA01
VBTT3O403150000	8719101139541	315	1.096	BA01

## OPMERKINGEN

1. Voor nadere toelichting op de bovengenoemde kortingsgroep verwijzen wij naar de indexpagina's van deze prijslijst.
2. Netto toeslag voor nader te bepalen RAL kleur- of glansgraad (zijnde niet standaard) bedraagt €150,- per levering per afwerking.
3. Prijzen verlaagde plenumboxen op aanvraag.
4. Bruto meerprijs balbescherming model 200-315 €170,- / model 400-630 €205,-
5. Bruto meerprijs voor nader te bepalen RAL kleur- of glansgraad (zijnde niet standaard) **+10%**.
6. Bestelvoorbeeld: .....-model-0000 = VBTT3O4-0315-0000.

€ | AD30MOO

**RONDE LUCHTKLEPPEN**

Luchtkleppen, rond, handvastzetinrichting



Ronde luchtklep voorzien van handvastzetinrichting. Geschikt voor de volume-instelling in een toevoer- of retourkanaal en het smoren van drukverschillen. Voldoet aan de luchtdichtheidsklasse D conform de NEN-EN 1751. Type AD30MOO is voorzien van handvastzetinrichting.

[PRODUCTSHEET >](#)
**BESTELSLEUTEL**

A D 3 O M O O	0 1 6 0	0 0 0 0
TYPE	DIAMETER	0000

**1 PRODUCTGROEP**

A accessoires

**2 FUNCTIE**

D luchtregelklep

**3 UITVOERING**

3 regelklep voor ronde kanalen

**4 GEEN VERMELDING**

O

**5 ACCESSOIRES**

M handvastzetinrichting

S universele motorstoel (separate prijs)

**6 GEEN VERMELDING**

O

**7 KLEPBLADAFDICHTING**

O geen

L luchtdicht afsluitbaar

Artikelcode	GTIN	Model	Prijs p/s (€)	Kortingsgroep
AD30MOO00800000	8719101019959	80	39	BA05
AD30MOO01000000	8719101019973	100	41	BA05
AD30MOO01250000	8719101019997	125	43	BA05
AD30MOO01400000	8719101020016	140	46	BA05
AD30MOO01500000	8719101020030	150	46	BA05
AD30MOO01600000	8719101020054	160	46	BA05
AD30MOO01800000	8719101020078	180	50	BA05
AD30MOO02000000	8719101020092	200	50	BA05
AD30MOO02240000	8719101020115	224	54	BA05
AD30MOO02500000	8719101020139	250	59	BA05
AD30MOO02800000	8719101020153	280	73	BA05
AD30MOO03150000	8719101020177	315	78	BA05
AD30MOO03550000	8719101020191	355	86	BA05
AD30MOO04000000	8719101020214	400	89	BA05
AD30MOO04500000	8719101020238	450	147	BA05
AD30MOO05000000	8719101020252	500	155	BA05
AD30MOO05600000	8719101020276	560	181	BA05
AD30MOO06000000	8719101020290	600	225	BA05
AD30MOO06300000	8719101020313	630	227	BA05
AD30MOO07100000	8719101020337	710	270	BA05
AD30MOO08000000	8719101020351	800	319	BA05

## OPMERKINGEN

1. Voor nadere toelichting op de bovengenoemde kortingsgroep verwijzen wij naar de indexpagina's van deze prijslijst.
2. Regelkleppen voorzien van epoxy coating op aanvraag beschikbaar.
3. Bestelvoorbeeld: AD30MOO-0160-0000 (regelklep  $\varnothing$ 160, handvastzetinrichting).



€ | AD30MOO-S

**RONDE LUCHTKLEPPEN**

Luchtkleppen, rond, handvastzetinrichting, rubber afdichtring



Ronde luchtklep voorzien van handvastzetinrichting. Geschikt voor de volume-instelling in een toevoer- of retourkanaal en het smoren van drukverschillen. Voldoet aan de luchtdichtheidsklasse D conform de NEN-EN 1751. Type AD30MOO is voorzien van handvastzetinrichting en rubber afdichtring.

[PRODUCTSHEET >](#)
**BESTELSLEUTEL**

<b>A D 3 O M O O</b>	<b>0 1 6 0</b>	<b>0 0 0 0</b>
_____	_____	_____
TYPE	DIAMETER	0000

**1 PRODUCTGROEP**

A accessoires

**2 FUNCTIE**

D luchtregelklep

**3 UITVOERING**

3 regelklep voor ronde kanalen

**4 GEEN VERMELDING**

O

**5 ACCESSOIRES**

M handvastzetinrichting

S universele motorstoel (separate prijs)

**6 GEEN VERMELDING**

O

**7 KLEPBLADAFDICHTING**

O geen

L luchtdicht afsluitbaar

Artikelcode	GTIN	Model	Prijs p/s (€)	Kortingsgroep
AD30MOO0080S	8719101019966	80	42	BA05
AD30MOO0100S	8719101019980	100	44	BA05
AD30MOO0125S	8719101020009	125	48	BA05
AD30MOO0140S	8719101020023	140	54	BA05
AD30MOO0150S	8719101020047	150	54	BA05
AD30MOO0160S	8719101020061	160	56	BA05
AD30MOO0180S	8719101020085	180	61	BA05
AD30MOO0200S	8719101020108	200	61	BA05
AD30MOO0224S	8719101020122	224	66	BA05
AD30MOO0250S	8719101020146	250	69	BA05
AD30MOO0280S	8719101020160	280	87	BA05
AD30MOO0315S	8719101020184	315	91	BA05
AD30MOO0355S	8719101020207	355	105	BA05
AD30MOO0400S	8719101020221	400	109	BA05
AD30MOO0450S	8719101020245	450	169	BA05
AD30MOO0500S	8719101020269	500	176	BA05
AD30MOO0560S	8719101020283	560	225	BA05
AD30MOO0600S	8719101020306	600	269	BA05
AD30MOO0630S	8719101020320	630	274	BA05
AD30MOO0710S	8719101020344	710	320	BA05
AD30MOO0800S	8719101020368	800	374	BA05

## OPMERKINGEN

1. Voor nadere toelichting op de bovengenoemde kortingsgroep verwijzen wij naar de indexpagina's van deze prijslijst.
2. Regelkleppen voorzien van epoxy coating op aanvraag beschikbaar.
3. Bestelvoorbeeld: AD30MOO-0160-S (regelklep  $\varnothing$ 160, v.v. rubber afdichtring, handvastzetinrichting).

€ | AD30S00

**RONDE LUCHTKLEPPEN**

Luchtkleppen, rond, motorstoel



Ronde luchtklep voorzien van handvastzetinrichting. Geschikt voor de volume-instelling in een toevoer- of retourkanaal en het smoren van drukverschillen. Voldoet aan de luchtdichtheidsklasse D conform de NEN-EN 1751. Type AD30S00 is voorzien van een universele motorstoel.

[PRODUCTSHEET >](#)
**BESTELSLEUTEL**

A D 3 O M O O	0 1 6 0	0 0 0 0
TYPE	DIAMETER	0000

**1 PRODUCTGROEP**

A accessoires

**2 FUNCTIE**

D luchtregelklep

**3 UITVOERING**

3 regelklep voor ronde kanalen

**4 GEEN VERMELDING**

O

**5 ACCESSOIRES**

M handvastzetinrichting

S universele motorstoel (separate prijs)

**6 GEEN VERMELDING**

O

**7 KLEPBLADAFDICHTING**

O geen

L luchtdicht afsluitbaar

Artikelcode	GTIN	Model	Prijs p/s (€)	Kortingsgroep
AD30SOO00800000	8719101020566	800	80	BA05
AD30SOO01000000	8719101020573	100	<b>83</b>	BA05
AD30SOO01250000	8719101020580	125	<b>86</b>	BA05
AD30SOO01400000	8719101020597	140	90	BA05
AD30SOO01500000	8719101020603	150	<b>90</b>	BA05
AD30SOO01600000	8719101020610	160	<b>87</b>	BA05
AD30SOO01800000	8719101020627	180	95	BA05
AD30SOO02000000	8719101020634	200	95	BA05
AD30SOO02240000	8719101020641	224	118	BA05
AD30SOO02500000	8719101020658	250	123	BA05
AD30SOO02800000	8719101020665	280	133	BA05
AD30SOO03150000	8719101020672	315	142	BA05
AD30SOO03550000	8719101020689	355	157	BA05
AD30SOO04000000	8719101020696	400	162	BA05
AD30SOO04500000	8719101020702	450	237	BA05
AD30SOO05000000	8719101020719	500	248	BA05
AD30SOO05600000	8719101020726	560	264	BA05
AD30SOO06000000	8719101020733	600	307	BA05
AD30SOO06300000	8719101020740	630	311	BA05
AD30SOO07100000	8719101020757	710	358	BA05
AD30SOO08000000	8719101020764	800	414	BA05

## OPMERKINGEN

1. **Artikelen waarvan de prijzen zijn vetgedrukt, zijn uit voorraad leverbaar.**
2. Voor nadere toelichting op de bovengenoemde kortingsgroep verwijzen wij naar de indexpagina's van deze prijslijst.
3. De kleppen type AD30S zijn standaard voorzien van een afdichtring.
4. Regelkleppen voorzien van epoxy coating op aanvraag beschikbaar.
5. **Voor de bijbehorende standaard naregelingen verwijzen wij u naar het separate prijsblad.**
6. Bestelvoorbeeld: AD30SOO-0160-0000 (regelklep ø160, universele motorstoel).

€ | AD30SOL

**RONDE LUCHTKLEPPEN**

Luchtkleppen, rond, motorstoel, luchtdicht



Ronde luchtklep voorzien van handvastzetinrichting. Geschikt voor de volume-instelling in een toevoer- of retourkanaal en het smoren van drukverschillen. Voldoet aan de luchtdichtheidsklasse D conform de NEN-EN 1751. Type AD30SOL is voorzien van een universele motorstoel en is luchtdicht afsluitbaar.

[PRODUCTSHEET >](#)
**BESTELSLEUTEL**

A D 3 O M O O	0 1 6 0	0 0 0 0
TYPE	DIAMETER	0000

**1 PRODUCTGROEP**

A accessoires

**2 FUNCTIE**

D luchtregelklep

**3 UITVOERING**

3 regelklep voor ronde kanalen

**4 GEEN VERMELDING**

O

**5 ACCESSOIRES**

M handvastzetinrichting

S universele motorstoel (separate prijs)

**6 GEEN VERMELDING**

O

**7 KLEPBLADAFDICHTING**

O geen

L luchtdicht afsluitbaar

Artikelcode	GTIN	Model	Prijs p/s (€)	Kortingsgroep
AD30SOL00800000	8719101020375	80	187	BA05
AD30SOL01000000	8719101020382	100	192	BA05
AD30SOL01250000	8719101020399	125	197	BA05
AD30SOL01400000	8719101020405	140	202	BA05
AD30SOL01500000	8719101020412	150	205	BA05
AD30SOL01600000	8719101020429	160	208	BA05
AD30SOL01800000	8719101020436	180	220	BA05
AD30SOL02000000	8719101020443	200	234	BA05
AD30SOL02240000	8719101020450	224	247	BA05
AD30SOL02500000	8719101020467	250	261	BA05
AD30SOL02800000	8719101020474	280	280	BA05
AD30SOL03150000	8719101020481	315	295	BA05
AD30SOL03550000	8719101020498	355	311	BA05
AD30SOL04000000	8719101020504	400	331	BA05
AD30SOL04500000	8719101020511	450	358	BA05
AD30SOL05000000	8719101020528	500	390	BA05
AD30SOL05600000	8719101020535	560	455	BA05
AD30SOL06000000	8719101020542	600	488	BA05
AD30SOL06300000	8719101020559	630	521	BA05

## OPMERKINGEN

1. Voor nadere toelichting op de bovengenoemde kortingsgroep verwijzen wij naar de indexpagina's van deze prijslijst.
2. De kleppen type AD30S zijn standaard voorzien van een afdichtring.
3. Regelkleppen voorzien van epoxy coating op aanvraag beschikbaar.
4. **Voor de bijbehorende standaard naregelingen verwijzen wij u naar het separate prijsblad.**
5. Bestelvoorbeeld: AD30SOL-0160-0000 (regelklep ø160, luchtdicht afsluitbaar, universele motorstoel).

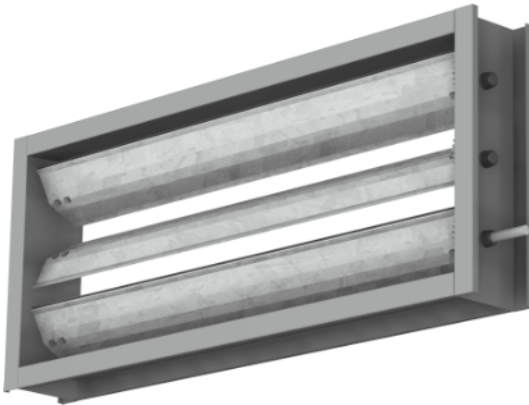

Rechthoekige luchtklep voor het (in)regelen van drukken en luchthoeveelheden. Voorzien van aerodynamische, contra-roterende klepbladen (hoogte 100 mm) voor een optimale regelkarakteristiek. Voldoet aan luchtdichtheidsklasse D conform de NEN-EN 1751. Type ADMOMOL is voorzien van handvastzetinrichting, type ADFOSOL is voorzien van een universele motorstoel.

[PRODUCTSHEET >](#)

### BESTELSLEUTEL

<b>A D F O M O O</b>	<b>1 0 0 0</b>	<b>0 4 0 0</b>
TYPE	BREEDTE	HOOGTE (IN MM)

#### 1 PRODUCTGROEP

A accessoires

#### 2 FUNCTIE

D luchtregelklep

#### 3 UITVOERING

F rechthoekige regelklep, stalen klepbladen  
100 mm, stalen flensframe 30 mm, max. afmeting  
(b x h) 1300 x 1200 mm, inbouw lengte 110 mm

#### 4 GEEN VERMELDING

O

#### 5 BEDIENINGSMETHODE

M handvastzetinrichting met standaardwijzer (standaard)

S universele motorstoel

#### 6 GEEN VERMELDING

O

#### 7 KLEPBLADAFDICHTING

O geen

L luchtdicht afsluitbaar

Artikelcode	GTIN	Breedte (mm)	Hoogte (mm)	Prijs p/s (€)	Kortingsgroep
ADFOMOO02000150	8719101020771	200	150	169	BA05
ADFOMOO02000200	8719101020788	200	200	169	BA05
ADFOMOO02000250	8719101020795	200	250	169	BA05
ADFOMOO02000300	8719101020801	200	300	208	BA05
ADFOMOO02000350	8719101020818	200	350	208	BA05
ADFOMOO02000400	8719101020825	200	400	241	BA05
ADFOMOO02000450	8719101020832	200	450	241	BA05
ADFOMOO02000500	8719101020849	200	500	280	BA05
ADFOMOO02000550	8719101020856	200	550	280	BA05
ADFOMOO02000600	8719101020863	200	600	314	BA05
ADFOMOO02000650	8719101020870	200	650	314	BA05
ADFOMOO02000700	8719101020887	200	700	353	BA05
ADFOMOO02000750	8719101020894	200	750	353	BA05
ADFOMOO02000800	8719101020900	200	800	392	BA05
ADFOMOO02000850	8719101169760	200	850	412	BA05
ADFOMOO02000900	8719101020917	200	900	427	BA05
ADFOMOO02000950	8719101169777	200	950	444	BA05
ADFOMOO02001000	8719101020924	200	1000	465	BA05
ADFOMOO02001050	8719101169784	200	1050	485	BA05
ADFOMOO02001100	8719101020931	200	1100	504	BA05
ADFOMOO02001150	8719101169791	200	1150	523	BA05
ADFOMOO02001200	8719101020948	200	1200	544	BA05
ADFOMOO02500150	8719101020955	250	150	169	BA05
ADFOMOO02500200	8719101020962	250	200	169	BA05
ADFOMOO02500250	8719101020979	250	250	169	BA05
ADFOMOO02500300	8719101020986	250	300	208	BA05
ADFOMOO02500350	8719101020993	250	350	208	BA05
ADFOMOO02500400	8719101021006	250	400	241	BA05
ADFOMOO02500450	8719101021013	250	450	241	BA05
ADFOMOO02500500	8719101021020	250	500	280	BA05
ADFOMOO02500550	8719101021037	250	550	280	BA05
ADFOMOO02500600	8719101021044	250	600	314	BA05
ADFOMOO02500650	8719101021051	250	650	314	BA05
ADFOMOO02500700	8719101021068	250	700	353	BA05



Artikelcode	GTIN	Breedte (mm)	Hoogte (mm)	Prijs p/s (€)	Kortingsgroep
ADFOMOO02500750	8719101021075	250	750	353	BA05
ADFOMOO02500800	8719101021082	250	800	392	BA05
ADFOMOO02500850	8719101169722	250	850	412	BA05
ADFOMOO02500900	8719101021099	250	900	427	BA05
ADFOMOO02500950	8719101169739	250	950	444	BA05
ADFOMOO02501000	8719101021105	250	1000	465	BA05
ADFOMOO02501050	8719101169746	250	1050	485	BA05
ADFOMOO02501100	8719101021112	250	1100	504	BA05
ADFOMOO02501150	8719101169753	250	1150	523	BA05
ADFOMOO02501200	8719101021129	250	1200	544	BA05
ADFOMOO03000150	8719101021136	300	150	175	BA05
ADFOMOO03000200	8719101021143	300	200	175	BA05
ADFOMOO03000250	8719101021150	300	250	175	BA05
ADFOMOO03000300	8719101021167	300	300	214	BA05
ADFOMOO03000350	8719101021174	300	350	214	BA05
ADFOMOO03000400	8719101021181	300	400	249	BA05
ADFOMOO03000450	8719101021198	300	450	249	BA05
ADFOMOO03000500	8719101021204	300	500	291	BA05
ADFOMOO03000550	8719101021211	300	550	291	BA05
ADFOMOO03000600	8719101021228	300	600	330	BA05
ADFOMOO03000650	8719101021235	300	650	330	BA05
ADFOMOO03000700	8719101021242	300	700	368	BA05
ADFOMOO03000750	8719101021259	300	750	368	BA05
ADFOMOO03000800	8719101021266	300	800	403	BA05
ADFOMOO03000850	8719101169807	300	850	425	BA05
ADFOMOO03000900	8719101021273	300	900	442	BA05
ADFOMOO03000950	8719101169814	300	950	463	BA05
ADFOMOO03001000	8719101021280	300	1000	482	BA05
ADFOMOO03001050	8719101169821	300	1050	500	BA05
ADFOMOO03001100	8719101021297	300	1100	520	BA05
ADFOMOO03001150	8719101169838	300	1150	539	BA05
ADFOMOO03001200	8719101021303	300	1200	556	BA05
ADFOMOO03500150	8719101021310	350	150	175	BA05
ADFOMOO03500200	8719101021327	350	200	175	BA05

Artikelcode	GTIN	Breedte (mm)	Hoogte (mm)	Prijs p/s (€)	Kortingsgroep
ADFOMOO03500250	8719101021334	350	250	175	BA05
ADFOMOO03500300	8719101021341	350	300	214	BA05
ADFOMOO03500350	8719101021358	350	350	214	BA05
ADFOMOO03500400	8719101021365	350	400	249	BA05
ADFOMOO03500450	8719101021372	350	450	249	BA05
ADFOMOO03500500	8719101021389	350	500	291	BA05
ADFOMOO03500550	8719101021396	350	550	291	BA05
ADFOMOO03500600	8719101021402	350	600	330	BA05
ADFOMOO03500650	8719101021419	350	650	330	BA05
ADFOMOO03500700	8719101021426	350	700	368	BA05
ADFOMOO03500750	8719101021433	350	750	368	BA05
ADFOMOO03500800	8719101021440	350	800	403	BA05
ADFOMOO03500850	8719101169845	350	850	425	BA05
ADFOMOO03500900	8719101021457	350	900	442	BA05
ADFOMOO03500950	8719101169852	350	950	463	BA05
ADFOMOO03501000	8719101021464	350	1000	482	BA05
ADFOMOO03501050	8719101169869	350	1050	500	BA05
ADFOMOO03501100	8719101021471	350	1100	520	BA05
ADFOMOO03501150	8719101169876	350	1150	539	BA05
ADFOMOO03501200	8719101021488	350	1200	556	BA05
ADFOMOO04000150	8719101021495	400	150	180	BA05
ADFOMOO04000200	8719101021501	400	200	180	BA05
ADFOMOO04000250	8719101021518	400	250	180	BA05
ADFOMOO04000300	8719101021525	400	300	219	BA05
ADFOMOO04000350	8719101021532	400	350	219	BA05
ADFOMOO04000400	8719101021549	400	400	262	BA05
ADFOMOO04000450	8719101021556	400	450	262	BA05
ADFOMOO04000500	8719101021563	400	500	298	BA05
ADFOMOO04000550	8719101021570	400	550	298	BA05
ADFOMOO04000600	8719101021587	400	600	339	BA05
ADFOMOO04000650	8719101021594	400	650	339	BA05
ADFOMOO04000700	8719101021600	400	700	380	BA05
ADFOMOO04000750	8719101021617	400	750	380	BA05
ADFOMOO04000800	8719101021624	400	800	417	BA05

Artikelcode	GTIN	Breedte (mm)	Hoogte (mm)	Prijs p/s (€)	Kortingsgroep
ADFOMOO04000850	8719101169883	400	850	435	BA05
ADFOMOO04000900	8719101021631	400	900	456	BA05
ADFOMOO04000950	8719101169890	400	950	478	BA05
ADFOMOO04001000	8719101021648	400	1000	496	BA05
ADFOMOO04001050	8719101169906	400	1050	518	BA05
ADFOMOO04001100	8719101021655	400	1100	536	BA05
ADFOMOO04001150	8719101169913	400	1150	554	BA05
ADFOMOO04001200	8719101021662	400	1200	576	BA05
ADFOMOO04500150	8719101021679	450	150	180	BA05
ADFOMOO04500200	8719101021686	450	200	180	BA05
ADFOMOO04500250	8719101021693	450	250	180	BA05
ADFOMOO04500300	8719101021709	450	300	219	BA05
ADFOMOO04500350	8719101021716	450	350	219	BA05
ADFOMOO04500400	8719101021723	450	400	262	BA05
ADFOMOO04500450	8719101021730	450	450	262	BA05
ADFOMOO04500500	8719101021747	450	500	298	BA05
ADFOMOO04500550	8719101021754	450	550	298	BA05
ADFOMOO04500600	8719101021761	450	600	339	BA05
ADFOMOO04500650	8719101021778	450	650	339	BA05
ADFOMOO04500700	8719101021785	450	700	380	BA05
ADFOMOO04500750	8719101021792	450	750	380	BA05
ADFOMOO04500800	8719101021808	450	800	417	BA05
ADFOMOO04500850	8719101169920	450	850	435	BA05
ADFOMOO04500900	8719101021815	450	900	456	BA05
ADFOMOO04500950	8719101169937	450	950	478	BA05
ADFOMOO04501000	8719101021822	450	1000	496	BA05
ADFOMOO04501050	8719101169944	450	1050	518	BA05
ADFOMOO04501100	8719101021839	450	1100	536	BA05
ADFOMOO04501150	8719101169951	450	1150	554	BA05
ADFOMOO04501200	8719101021846	450	1200	576	BA05
ADFOMOO05000150	8719101021853	500	150	186	BA05
ADFOMOO05000200	8719101021860	500	200	186	BA05
ADFOMOO05000250	8719101021877	500	250	186	BA05
ADFOMOO05000300	8719101021884	500	300	230	BA05

Artikelcode	GTIN	Breedte (mm)	Hoogte (mm)	Prijs p/s (€)	Kortingsgroep
ADFOMOO05000350	8719101021891	500	350	230	BA05
ADFOMOO05000400	8719101021907	500	400	268	BA05
ADFOMOO05000450	8719101021914	500	450	268	BA05
ADFOMOO05000500	8719101021921	500	500	309	BA05
ADFOMOO05000550	8719101021938	500	550	309	BA05
ADFOMOO05000600	8719101021945	500	600	351	BA05
ADFOMOO05000650	8719101021952	500	650	351	BA05
ADFOMOO05000700	8719101021969	500	700	392	BA05
ADFOMOO05000750	8719101021976	500	750	392	BA05
ADFOMOO05000800	8719101021983	500	800	430	BA05
ADFOMOO05000850	8719101169968	500	850	450	BA05
ADFOMOO05000900	8719101021990	500	900	473	BA05
ADFOMOO05000950	8719101169975	500	950	491	BA05
ADFOMOO05001000	8719101022003	500	1000	515	BA05
ADFOMOO05001050	8719101169982	500	1050	535	BA05
ADFOMOO05001100	8719101022010	500	1100	553	BA05
ADFOMOO05001150	8719101169999	500	1150	575	BA05
ADFOMOO05001200	8719101022027	500	1200	597	BA05
ADFOMOO05500150	8719101022034	550	150	186	BA05
ADFOMOO05500200	8719101022041	550	200	186	BA05
ADFOMOO05500250	8719101022058	550	250	186	BA05
ADFOMOO05500300	8719101022065	550	300	230	BA05
ADFOMOO05500350	8719101022072	550	350	230	BA05
ADFOMOO05500400	8719101022089	550	400	268	BA05
ADFOMOO05500450	8719101022096	550	450	268	BA05
ADFOMOO05500500	8719101022102	550	500	309	BA05
ADFOMOO05500550	8719101022119	550	550	309	BA05
ADFOMOO05500600	8719101022126	550	600	351	BA05
ADFOMOO05500650	8719101022133	550	650	351	BA05
ADFOMOO05500700	8719101022140	550	700	392	BA05
ADFOMOO05500750	8719101022157	550	750	392	BA05
ADFOMOO05500800	8719101022164	550	800	430	BA05
ADFOMOO05500850	8719101170001	550	850	450	BA05
ADFOMOO05500900	8719101022171	550	900	473	BA05

Artikelcode	GTIN	Breedte (mm)	Hoogte (mm)	Prijs p/s (€)	Kortingsgroep
ADFOMOO05500950	8719101170018	550	950	491	BA05
ADFOMOO05501000	8719101022188	550	1000	515	BA05
ADFOMOO05501050	8719101170025	550	1050	535	BA05
ADFOMOO05501100	8719101022195	550	1100	553	BA05
ADFOMOO05501150	8719101170032	550	1150	575	BA05
ADFOMOO05501200	8719101022201	550	1200	597	BA05
ADFOMOO06000150	8719101022218	600	150	194	BA05
ADFOMOO06000200	8719101022225	600	200	194	BA05
ADFOMOO06000250	8719101022232	600	250	194	BA05
ADFOMOO06000300	8719101022249	600	300	236	BA05
ADFOMOO06000350	8719101022256	600	350	236	BA05
ADFOMOO06000400	8719101022263	600	400	277	BA05
ADFOMOO06000450	8719101022270	600	450	277	BA05
ADFOMOO06000500	8719101022287	600	500	319	BA05
ADFOMOO06000550	8719101022294	600	550	319	BA05
ADFOMOO06000600	8719101022300	600	600	359	BA05
ADFOMOO06000650	8719101022317	600	650	359	BA05
ADFOMOO06000700	8719101022324	600	700	403	BA05
ADFOMOO06000750	8719101022331	600	750	403	BA05
ADFOMOO06000800	8719101022348	600	800	444	BA05
ADFOMOO06000850	8719101170049	600	850	467	BA05
ADFOMOO06000900	8719101022355	600	900	487	BA05
ADFOMOO06000950	8719101170056	600	950	507	BA05
ADFOMOO06001000	8719101022362	600	1000	529	BA05
ADFOMOO06001050	8719101170063	600	1050	551	BA05
ADFOMOO06001100	8719101022379	600	1100	574	BA05
ADFOMOO06001150	8719101170070	600	1150	595	BA05
ADFOMOO06001200	8719101022386	600	1200	616	BA05
ADFOMOO06500150	8719101022393	650	150	194	BA05
ADFOMOO06500200	8719101022409	650	200	194	BA05
ADFOMOO06500250	8719101022416	650	250	194	BA05
ADFOMOO06500300	8719101022423	650	300	236	BA05
ADFOMOO06500350	8719101022430	650	350	236	BA05
ADFOMOO06500400	8719101022447	650	400	277	BA05

Artikelcode	GTIN	Breedte (mm)	Hoogte (mm)	Prijs p/s (€)	Kortingsgroep
ADFOMOO06500450	8719101022454	650	450	277	BA05
ADFOMOO06500500	8719101022461	650	500	319	BA05
ADFOMOO06500550	8719101022478	650	550	319	BA05
ADFOMOO06500600	8719101022485	650	600	359	BA05
ADFOMOO06500650	8719101022492	650	650	359	BA05
ADFOMOO06500700	8719101022508	650	700	403	BA05
ADFOMOO06500750	8719101022515	650	750	403	BA05
ADFOMOO06500800	8719101022522	650	800	444	BA05
ADFOMOO06500850	8719101170087	650	850	467	BA05
ADFOMOO06500900	8719101022539	650	900	487	BA05
ADFOMOO06500950	8719101170094	650	950	507	BA05
ADFOMOO06501000	8719101022546	650	1000	529	BA05
ADFOMOO06501050	8719101170100	650	1050	551	BA05
ADFOMOO06501100	8719101022553	650	1100	574	BA05
ADFOMOO06501150	8719101170117	650	1150	595	BA05
ADFOMOO06501200	8719101022560	650	1200	616	BA05
ADFOMOO07000150	8719101022577	700	150	202	BA05
ADFOMOO07000200	8719101022584	700	200	202	BA05
ADFOMOO07000250	8719101022591	700	250	202	BA05
ADFOMOO07000300	8719101022607	700	300	241	BA05
ADFOMOO07000350	8719101022614	700	350	241	BA05
ADFOMOO07000400	8719101022621	700	400	289	BA05
ADFOMOO07000450	8719101022638	700	450	289	BA05
ADFOMOO07000500	8719101022645	700	500	333	BA05
ADFOMOO07000550	8719101022652	700	550	333	BA05
ADFOMOO07000600	8719101022669	700	600	375	BA05
ADFOMOO07000650	8719101022676	700	650	375	BA05
ADFOMOO07000700	8719101022683	700	700	422	BA05
ADFOMOO07000750	8719101022690	700	750	422	BA05
ADFOMOO07000800	8719101022706	700	800	463	BA05
ADFOMOO07000850	8719101170124	700	850	485	BA05
ADFOMOO07000900	8719101022713	700	900	506	BA05
ADFOMOO07000950	8719101170131	700	950	531	BA05
ADFOMOO07001000	8719101022720	700	1000	551	BA05

Artikelcode	GTIN	Breedte (mm)	Hoogte (mm)	Prijs p/s (€)	Kortingsgroep
ADFOMOO07001050	8719101170148	700	1050	574	BA05
ADFOMOO07001100	8719101022737	700	1100	597	BA05
ADFOMOO07001150	8719101170155	700	1150	618	BA05
ADFOMOO07001200	8719101022744	700	1200	639	BA05
ADFOMOO07500150	8719101022751	750	150	202	BA05
ADFOMOO07500200	8719101022768	750	200	202	BA05
ADFOMOO07500250	8719101022775	750	250	202	BA05
ADFOMOO07500300	8719101022782	750	300	241	BA05
ADFOMOO07500350	8719101022799	750	350	241	BA05
ADFOMOO07500400	8719101022805	750	400	289	BA05
ADFOMOO07500450	8719101022812	750	450	289	BA05
ADFOMOO07500500	8719101022829	750	500	333	BA05
ADFOMOO07500550	8719101022836	750	550	333	BA05
ADFOMOO07500600	8719101022843	750	600	375	BA05
ADFOMOO07500650	8719101022850	750	650	375	BA05
ADFOMOO07500700	8719101022867	750	700	422	BA05
ADFOMOO07500750	8719101022874	750	750	422	BA05
ADFOMOO07500800	8719101022881	750	800	463	BA05
ADFOMOO07500850	8719101170162	750	850	485	BA05
ADFOMOO07500900	8719101022898	750	900	506	BA05
ADFOMOO07500950	8719101170179	750	950	531	BA05
ADFOMOO07501000	8719101022904	750	1000	551	BA05
ADFOMOO07501050	8719101170186	750	1050	574	BA05
ADFOMOO07501100	8719101022911	750	1100	597	BA05
ADFOMOO07501150	8719101170193	750	1150	618	BA05
ADFOMOO07501200	8719101022928	750	1200	639	BA05
ADFOMOO08000150	8719101022935	800	150	208	BA05
ADFOMOO08000200	8719101022942	800	200	208	BA05
ADFOMOO08000250	8719101022959	800	250	208	BA05
ADFOMOO08000300	8719101022966	800	300	249	BA05
ADFOMOO08000350	8719101022973	800	350	249	BA05
ADFOMOO08000400	8719101022980	800	400	298	BA05
ADFOMOO08000450	8719101022997	800	450	298	BA05
ADFOMOO08000500	8719101023000	800	500	343	BA05

Artikelcode	GTIN	Breedte (mm)	Hoogte (mm)	Prijs p/s (€)	Kortingsgroep
ADFOMOO08000550	8719101023017	800	550	343	BA05
ADFOMOO08000600	8719101023024	800	600	389	BA05
ADFOMOO08000650	8719101023031	800	650	389	BA05
ADFOMOO08000700	8719101023048	800	700	435	BA05
ADFOMOO08000750	8719101023055	800	750	435	BA05
ADFOMOO08000800	8719101023062	800	800	482	BA05
ADFOMOO08000850	8719101170209	800	850	505	BA05
ADFOMOO08000900	8719101023079	800	900	529	BA05
ADFOMOO08000950	8719101170216	800	950	545	BA05
ADFOMOO08001000	8719101023086	800	1000	556	BA05
ADFOMOO08001050	8719101170223	800	1050	591	BA05
ADFOMOO08001100	8719101023093	800	1100	621	BA05
ADFOMOO08001150	8719101170230	800	1150	644	BA05
ADFOMOO08001200	8719101023109	800	1200	668	BA05
ADFOMOO08500150	8719101170247	850	150	211	BA05
ADFOMOO08500200	8719101170254	850	200	211	BA05
ADFOMOO08500250	8719101170261	850	250	211	BA05
ADFOMOO08500300	8719101170278	850	300	256	BA05
ADFOMOO08500350	8719101170285	850	350	256	BA05
ADFOMOO08500400	8719101170292	850	400	304	BA05
ADFOMOO08500450	8719101170308	850	450	304	BA05
ADFOMOO08500500	8719101170315	850	500	351	BA05
ADFOMOO08500550	8719101170322	850	550	351	BA05
ADFOMOO08500600	8719101170339	850	600	398	BA05
ADFOMOO08500650	8719101170346	850	650	398	BA05
ADFOMOO08500700	8719101170353	850	700	443	BA05
ADFOMOO08500750	8719101170360	850	750	443	BA05
ADFOMOO08500800	8719101170377	850	800	491	BA05
ADFOMOO08500850	8719101170384	850	850	518	BA05
ADFOMOO08500900	8719101170391	850	900	542	BA05
ADFOMOO08500950	8719101170407	850	950	560	BA05
ADFOMOO08501000	8719101170414	850	1000	578	BA05
ADFOMOO08501050	8719101170421	850	1050	607	BA05
ADFOMOO08501100	8719101170438	850	1100	635	BA05



Artikelcode	GTIN	Breedte (mm)	Hoogte (mm)	Prijs p/s (€)	Kortingsgroep
ADFOMOO08501150	8719101170445	850	1150	657	BA05
ADFOMOO08501200	8719101170452	850	1200	681	BA05
ADFOMOO09000150	8719101023116	900	150	214	BA05
ADFOMOO09000200	8719101023123	900	200	214	BA05
ADFOMOO09000250	8719101023130	900	250	214	BA05
ADFOMOO09000300	8719101023147	900	300	262	BA05
ADFOMOO09000350	8719101023154	900	350	262	BA05
ADFOMOO09000400	8719101023161	900	400	309	BA05
ADFOMOO09000450	8719101023178	900	450	309	BA05
ADFOMOO09000500	8719101023185	900	500	356	BA05
ADFOMOO09000550	8719101023192	900	550	356	BA05
ADFOMOO09000600	8719101023208	900	600	403	BA05
ADFOMOO09000650	8719101023215	900	650	403	BA05
ADFOMOO09000700	8719101023222	900	700	454	BA05
ADFOMOO09000750	8719101023239	900	750	454	BA05
ADFOMOO09000800	8719101023246	900	800	504	BA05
ADFOMOO09000850	8719101170469	900	850	529	BA05
ADFOMOO09000900	8719101023253	900	900	551	BA05
ADFOMOO09000950	8719101170476	900	950	575	BA05
ADFOMOO09001000	8719101023260	900	1000	599	BA05
ADFOMOO09001050	8719101170483	900	1050	623	BA05
ADFOMOO09001100	8719101023277	900	1100	647	BA05
ADFOMOO09001150	8719101170490	900	1150	672	BA05
ADFOMOO09001200	8719101023284	900	1200	694	BA05
ADFOMOO09500150	8719101170506	950	150	219	BA05
ADFOMOO09500200	8719101170513	950	200	219	BA05
ADFOMOO09500250	8719101170520	950	250	219	BA05
ADFOMOO09500300	8719101170537	950	300	267	BA05
ADFOMOO09500350	8719101170544	950	350	267	BA05
ADFOMOO09500400	8719101170551	950	400	314	BA05
ADFOMOO09500450	8719101170568	950	450	314	BA05
ADFOMOO09500500	8719101170575	950	500	365	BA05
ADFOMOO09500550	8719101170582	950	550	365	BA05
ADFOMOO09500600	8719101170599	950	600	414	BA05

Artikelcode	GTIN	Breedte (mm)	Hoogte (mm)	Prijs p/s (€)	Kortingsgroep
ADFOMOO09500650	8719101170605	950	650	414	BA05
ADFOMOO09500700	8719101170612	950	700	463	BA05
ADFOMOO09500750	8719101170629	950	750	463	BA05
ADFOMOO09500800	8719101170636	950	800	512	BA05
ADFOMOO09500850	8719101170643	950	850	537	BA05
ADFOMOO09500900	8719101170650	950	900	563	BA05
ADFOMOO09500950	8719101170667	950	950	584	BA05
ADFOMOO09501000	8719101170674	950	1000	610	BA05
ADFOMOO09501050	8719101170681	950	1050	635	BA05
ADFOMOO09501100	8719101170698	950	1100	660	BA05
ADFOMOO09501150	8719101170704	950	1150	683	BA05
ADFOMOO09501200	8719101170711	950	1200	707	BA05
ADFOMOO10000150	8719101023291	1000	150	223	BA05
ADFOMOO10000200	8719101023307	1000	200	223	BA05
ADFOMOO10000250	8719101023314	1000	250	223	BA05
ADFOMOO10000300	8719101023321	1000	300	270	BA05
ADFOMOO10000350	8719101023338	1000	350	270	BA05
ADFOMOO10000400	8719101023345	1000	400	321	BA05
ADFOMOO10000450	8719101023352	1000	450	321	BA05
ADFOMOO10000500	8719101023369	1000	500	370	BA05
ADFOMOO10000550	8719101023376	1000	550	370	BA05
ADFOMOO10000600	8719101023383	1000	600	422	BA05
ADFOMOO10000650	8719101023390	1000	650	422	BA05
ADFOMOO10000700	8719101023406	1000	700	473	BA05
ADFOMOO10000750	8719101023413	1000	750	473	BA05
ADFOMOO10000800	8719101023420	1000	800	520	BA05
ADFOMOO10000850	8719101170728	1000	850	546	BA05
ADFOMOO10000900	8719101023437	1000	900	570	BA05
ADFOMOO10000950	8719101170735	1000	950	597	BA05
ADFOMOO10001000	8719101023444	1000	1000	621	BA05
ADFOMOO10001050	8719101170742	1000	1050	647	BA05
ADFOMOO10001100	8719101023451	1000	1100	673	BA05
ADFOMOO10001150	8719101170759	1000	1150	698	BA05
ADFOMOO10001200	8719101023468	1000	1200	722	BA05

Artikelcode	GTIN	Breedte (mm)	Hoogte (mm)	Prijs p/s (€)	Kortingsgroep
ADFOMOO10500150	8719101170766	1050	150	226	BA05
ADFOMOO10500200	8719101170773	1050	200	226	BA05
ADFOMOO10500250	8719101170780	1050	250	226	BA05
ADFOMOO10500300	8719101170797	1050	300	276	BA05
ADFOMOO10500350	8719101170803	1050	350	276	BA05
ADFOMOO10500400	8719101170810	1050	400	327	BA05
ADFOMOO10500450	8719101170827	1050	450	327	BA05
ADFOMOO10500500	8719101170834	1050	500	376	BA05
ADFOMOO10500550	8719101170841	1050	550	376	BA05
ADFOMOO10500600	8719101170858	1050	600	429	BA05
ADFOMOO10500650	8719101170865	1050	650	429	BA05
ADFOMOO10500700	8719101170872	1050	700	481	BA05
ADFOMOO10500750	8719101170889	1050	750	481	BA05
ADFOMOO10500800	8719101170896	1050	800	529	BA05
ADFOMOO10500850	8719101170902	1050	850	553	BA05
ADFOMOO10500900	8719101170919	1050	900	579	BA05
ADFOMOO10500950	8719101170926	1050	950	607	BA05
ADFOMOO10501000	8719101170933	1050	1000	632	BA05
ADFOMOO10501050	8719101170940	1050	1050	659	BA05
ADFOMOO10501100	8719101170957	1050	1100	685	BA05
ADFOMOO10501150	8719101170964	1050	1150	711	BA05
ADFOMOO10501200	8719101170971	1050	1200	736	BA05
ADFOMOO11000150	8719101023475	1100	150	230	BA05
ADFOMOO11000200	8719101023482	1100	200	230	BA05
ADFOMOO11000250	8719101023499	1100	250	230	BA05
ADFOMOO11000300	8719101023505	1100	300	280	BA05
ADFOMOO11000350	8719101023512	1100	350	280	BA05
ADFOMOO11000400	8719101023529	1100	400	333	BA05
ADFOMOO11000450	8719101023536	1100	450	333	BA05
ADFOMOO11000500	8719101023543	1100	500	382	BA05
ADFOMOO11000550	8719101023550	1100	550	382	BA05
ADFOMOO11000600	8719101023567	1100	600	435	BA05
ADFOMOO11000650	8719101023574	1100	650	435	BA05
ADFOMOO11000700	8719101023581	1100	700	487	BA05

Artikelcode	GTIN	Breedte (mm)	Hoogte (mm)	Prijs p/s (€)	Kortingsgroep
ADFOMOO11000750	8719101023598	1100	750	487	BA05
ADFOMOO11000800	8719101023604	1100	800	539	BA05
ADFOMOO11000850	8719101170988	1100	850	565	BA05
ADFOMOO11000900	8719101023611	1100	900	591	BA05
ADFOMOO11000950	8719101170995	1100	950	617	BA05
ADFOMOO11001000	8719101023628	1100	1000	643	BA05
ADFOMOO11001050	8719101171008	1100	1050	672	BA05
ADFOMOO11001100	8719101023635	1100	1100	699	BA05
ADFOMOO11001150	8719101171015	1100	1150	727	BA05
ADFOMOO11001200	8719101023642	1100	1200	748	BA05
ADFOMOO11500150	8719101171022	1150	150	233	BA05
ADFOMOO11500200	8719101171039	1150	200	233	BA05
ADFOMOO11500250	8719101171046	1150	250	233	BA05
ADFOMOO11500300	8719101171053	1150	300	287	BA05
ADFOMOO11500350	8719101171060	1150	350	287	BA05
ADFOMOO11500400	8719101171077	1150	400	339	BA05
ADFOMOO11500450	8719101171084	1150	450	339	BA05
ADFOMOO11500500	8719101171091	1150	500	390	BA05
ADFOMOO11500550	8719101171107	1150	550	390	BA05
ADFOMOO11500600	8719101171114	1150	600	442	BA05
ADFOMOO11500650	8719101171121	1150	650	442	BA05
ADFOMOO11500700	8719101171138	1150	700	496	BA05
ADFOMOO11500750	8719101171145	1150	750	496	BA05
ADFOMOO11500800	8719101171152	1150	800	548	BA05
ADFOMOO11500850	8719101171169	1150	850	574	BA05
ADFOMOO11500900	8719101171176	1150	900	600	BA05
ADFOMOO11500950	8719101171183	1150	950	632	BA05
ADFOMOO11501000	8719101171190	1150	1000	664	BA05
ADFOMOO11501050	8719101171206	1150	1050	685	BA05
ADFOMOO11501100	8719101171213	1150	1100	710	BA05
ADFOMOO11501150	8719101171220	1150	1150	736	BA05
ADFOMOO11501200	8719101171237	1150	1200	761	BA05
ADFOMOO12000150	8719101023659	1200	150	236	BA05
ADFOMOO12000200	8719101023666	1200	200	236	BA05

Artikelcode	GTIN	Breedte (mm)	Hoogte (mm)	Prijs p/s (€)	Kortingsgroep
ADFOMOO12000250	8719101023673	1200	250	236	BA05
ADFOMOO12000300	8719101023680	1200	300	291	BA05
ADFOMOO12000350	8719101023697	1200	350	291	BA05
ADFOMOO12000400	8719101023703	1200	400	343	BA05
ADFOMOO12000450	8719101023710	1200	450	343	BA05
ADFOMOO12000500	8719101023727	1200	500	399	BA05
ADFOMOO12000550	8719101023734	1200	550	399	BA05
ADFOMOO12000600	8719101023741	1200	600	448	BA05
ADFOMOO12000650	8719101023758	1200	650	448	BA05
ADFOMOO12000700	8719101023765	1200	700	506	BA05
ADFOMOO12000750	8719101023772	1200	750	506	BA05
ADFOMOO12000800	8719101023789	1200	800	556	BA05
ADFOMOO12000850	8719101171244	1200	850	584	BA05
ADFOMOO12000900	8719101023796	1200	900	611	BA05
ADFOMOO12000950	8719101171251	1200	950	647	BA05
ADFOMOO12001000	8719101023802	1200	1000	682	BA05
ADFOMOO12001050	8719101171268	1200	1050	701	BA05
ADFOMOO12001100	8719101023819	1200	1100	722	BA05
ADFOMOO12001150	8719101171275	1200	1150	747	BA05
ADFOMOO12001200	8719101023826	1200	1200	775	BA05
ADFOMOO12500150	8719101171282	1250	150	239	BA05
ADFOMOO12500200	8719101171299	1250	200	239	BA05
ADFOMOO12500250	8719101171305	1250	250	239	BA05
ADFOMOO12500300	8719101171312	1250	300	295	BA05
ADFOMOO12500350	8719101171329	1250	350	295	BA05
ADFOMOO12500400	8719101171336	1250	400	350	BA05
ADFOMOO12500450	8719101171343	1250	450	350	BA05
ADFOMOO12500500	8719101171350	1250	500	404	BA05
ADFOMOO12500550	8719101171367	1250	550	404	BA05
ADFOMOO12500600	8719101171374	1250	600	458	BA05
ADFOMOO12500650	8719101171381	1250	650	458	BA05
ADFOMOO12500700	8719101171398	1250	700	516	BA05
ADFOMOO12500750	8719101171404	1250	750	516	BA05
ADFOMOO12500800	8719101171411	1250	800	568	BA05

Artikelcode	GTIN	Breedte (mm)	Hoogte (mm)	Prijs p/s (€)	Kortingsgroep
ADFOMOO12500850	8719101171428	1250	850	595	BA05
ADFOMOO12500900	8719101171435	1250	900	623	BA05
ADFOMOO12500950	8719101171442	1250	950	655	BA05
ADFOMOO12501000	8719101171459	1250	1000	685	BA05
ADFOMOO12501050	8719101171466	1250	1050	710	BA05
ADFOMOO12501100	8719101171473	1250	1100	734	BA05
ADFOMOO12501150	8719101171480	1250	1150	760	BA05
ADFOMOO12501200	8719101171497	1250	1200	790	BA05
ADFOMOO13000150	8719101023833	1300	150	241	BA05
ADFOMOO13000200	8719101023840	1300	200	241	BA05
ADFOMOO13000250	8719101023857	1300	250	241	BA05
ADFOMOO13000300	8719101023864	1300	300	298	BA05
ADFOMOO13000350	8719101023871	1300	350	298	BA05
ADFOMOO13000400	8719101023888	1300	400	353	BA05
ADFOMOO13000450	8719101023895	1300	450	353	BA05
ADFOMOO13000500	8719101023901	1300	500	413	BA05
ADFOMOO13000550	8719101023918	1300	550	413	BA05
ADFOMOO13000600	8719101023925	1300	600	465	BA05
ADFOMOO13000650	8719101023932	1300	650	465	BA05
ADFOMOO13000700	8719101023949	1300	700	523	BA05
ADFOMOO13000750	8719101023956	1300	750	523	BA05
ADFOMOO13000800	8719101023963	1300	800	576	BA05
ADFOMOO13000850	8719101171503	1300	850	607	BA05
ADFOMOO13000900	8719101023970	1300	900	635	BA05
ADFOMOO13000950	8719101171510	1300	950	664	BA05
ADFOMOO13001000	8719101023987	1300	1000	687	BA05
ADFOMOO13001050	8719101171527	1300	1050	717	BA05
ADFOMOO13001100	8719101023994	1300	1100	745	BA05
ADFOMOO13001150	8719101171534	1300	1150	773	BA05
ADFOMOO13001200	8719101024007	1300	1200	801	BA05

Artikelcode	GTIN	Breedte (mm)	Hoogte (mm)	Prijs p/s (€)	Kortingsgroep
-------------	------	--------------	-------------	---------------	---------------

## OPMERKINGEN

1. Voor nadere toelichting op de bovengenoemde kortingsgroep verwijzen wij naar de indexpagina's van deze prijslijst.
2. Prijs type ADFOS.. (v.v. universele motorstoel) is gelijk aan type ADFOM.. (v.v. handvastzetinrichting).
3. Regelkleppen groter dan de maximale afmeting worden samengesteld geleverd (prijs op aanvraag).
4. Regelkleppen voorzien van epoxy coating op aanvraag beschikbaar.
5. **Voor de bijbehorende standaard naregelingen verwijzen wij u naar het separate prijsblad.**
6. Bestelvoorbeeld: .....-breedte-hoogte = ADFOMOO-0600-1000.

Luchtkleppen, rechthoekig, klepbladhoogte 100mm, luchtdicht

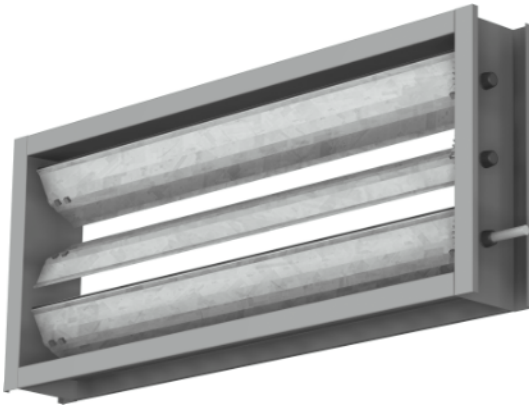

Rechthoekige luchtklep voor het (in)regelen van drukken en luchthoeveelheden. Voorzien van aerodynamische, contra-roterende klepbladen (hoogte 100 mm) voor een optimale regelkarakteristiek. Voldoet aan luchtdichtheidsklasse D conform de NEN-EN 1751. Luchtdicht afsluitbaar. Type ADMOMOL is voorzien van handvastzetinrichting, type ADFOSOL is voorzien van een universele motorstoel.

[PRODUCTSHEET >](#)
**BESTELSLEUTEL**

A D F O M O O	1 0 0 0	0 4 0 0
TYPE	BREEDTE	HOOGTE (IN MM)

**1 PRODUCTGROEP**

A accessoires

**2 FUNCTIE**

D luchtregelklep

**3 UITVOERING**

F rechthoekige regelklep, stalen klepbladen  
100 mm, stalen flensframe 30 mm, max. afmeting  
(b x h) 1300 x 1200 mm, inbouw lengte 110 mm

**4 GEEN VERMELDING**

O

**5 BEDIENINGSMETHODE**

M handvastzetinrichting met standaardwijzer (standaard)

S universele motorstoel

**6 GEEN VERMELDING**

O

**7 KLEPBLADAFDICHTING**

O geen

L luchtdicht afsluitbaar



Artikelcode	GTIN	Breedte (mm)	Hoogte (mm)	Prijs p/s (€)	Kortingsgroep
ADFOMOL02000150	8719101154957	200	150	220	BA05
ADFOMOL02000200	8719101154964	200	200	220	BA05
ADFOMOL02000250	8719101154971	200	250	220	BA05
ADFOMOL02000300	8719101154988	200	300	274	BA05
ADFOMOL02000350	8719101154995	200	350	274	BA05
ADFOMOL02000400	8719101155008	200	400	319	BA05
ADFOMOL02000450	8719101155015	200	450	319	BA05
ADFOMOL02000500	8719101155022	200	500	370	BA05
ADFOMOL02000550	8719101155039	200	550	370	BA05
ADFOMOL02000600	8719101155046	200	600	417	BA05
ADFOMOL02000650	8719101155053	200	650	417	BA05
ADFOMOL02000700	8719101155060	200	700	467	BA05
ADFOMOL02000750	8719101155077	200	750	467	BA05
ADFOMOL02000800	8719101155084	200	800	519	BA05
ADFOMOL02000850	8719101173361	200	850	542	BA05
ADFOMOL02000900	8719101155091	200	900	564	BA05
ADFOMOL02000950	8719101173378	200	950	591	BA05
ADFOMOL02001000	8719101155107	200	1000	616	BA05
ADFOMOL02001050	8719101173385	200	1050	639	BA05
ADFOMOL02001100	8719101155114	200	1100	668	BA05
ADFOMOL02001150	8719101173392	200	1150	691	BA05
ADFOMOL02001200	8719101155121	200	1200	717	BA05
ADFOMOL02500150	8719101155138	250	150	220	BA05
ADFOMOL02500200	8719101155145	250	200	220	BA05
ADFOMOL02500250	8719101155152	250	250	220	BA05
ADFOMOL02500300	8719101155169	250	300	274	BA05
ADFOMOL02500350	8719101155176	250	350	274	BA05
ADFOMOL02500400	8719101155183	250	400	319	BA05
ADFOMOL02500450	8719101155190	250	450	319	BA05
ADFOMOL02500500	8719101155206	250	500	370	BA05
ADFOMOL02500550	8719101155213	250	550	370	BA05
ADFOMOL02500600	8719101155220	250	600	417	BA05
ADFOMOL02500650	8719101155237	250	650	417	BA05
ADFOMOL02500700	8719101155244	250	700	467	BA05

Artikelcode	GTIN	Breedte (mm)	Hoogte (mm)	Prijs p/s (€)	Kortingsgroep
ADFOMOL02500750	8719101155251	250	750	467	BA05
ADFOMOL02500800	8719101155268	250	800	519	BA05
ADFOMOL02500850	8719101173408	250	850	542	BA05
ADFOMOL02500900	8719101155275	250	900	564	BA05
ADFOMOL02500950	8719101173415	250	950	591	BA05
ADFOMOL02501000	8719101155282	250	1000	616	BA05
ADFOMOL02501050	8719101173422	250	1050	639	BA05
ADFOMOL02501100	8719101155299	250	1100	668	BA05
ADFOMOL02501150	8719101173439	250	1150	691	BA05
ADFOMOL02501200	8719101155305	250	1200	717	BA05
ADFOMOL03000150	8719101155312	300	150	231	BA05
ADFOMOL03000200	8719101155329	300	200	231	BA05
ADFOMOL03000250	8719101155336	300	250	231	BA05
ADFOMOL03000300	8719101155343	300	300	283	BA05
ADFOMOL03000350	8719101155350	300	350	283	BA05
ADFOMOL03000400	8719101155367	300	400	333	BA05
ADFOMOL03000450	8719101155374	300	450	333	BA05
ADFOMOL03000500	8719101155381	300	500	382	BA05
ADFOMOL03000550	8719101155398	300	550	382	BA05
ADFOMOL03000600	8719101155404	300	600	433	BA05
ADFOMOL03000650	8719101155411	300	650	433	BA05
ADFOMOL03000700	8719101155428	300	700	485	BA05
ADFOMOL03000750	8719101155435	300	750	485	BA05
ADFOMOL03000800	8719101155442	300	800	535	BA05
ADFOMOL03000850	8719101173446	300	850	562	BA05
ADFOMOL03000900	8719101155459	300	900	584	BA05
ADFOMOL03000950	8719101173453	300	950	611	BA05
ADFOMOL03001000	8719101155466	300	1000	636	BA05
ADFOMOL03001050	8719101173460	300	1050	661	BA05
ADFOMOL03001100	8719101155473	300	1100	685	BA05
ADFOMOL03001150	8719101173477	300	1150	712	BA05
ADFOMOL03001200	8719101155480	300	1200	737	BA05
ADFOMOL03500150	8719101155497	350	150	231	BA05
ADFOMOL03500200	8719101155503	350	200	231	BA05

Artikelcode	GTIN	Breedte (mm)	Hoogte (mm)	Prijs p/s (€)	Kortingsgroep
ADFOMOL03500250	8719101155510	350	250	231	BA05
ADFOMOL03500300	8719101155527	350	300	283	BA05
ADFOMOL03500350	8719101155534	350	350	283	BA05
ADFOMOL03500400	8719101155541	350	400	333	BA05
ADFOMOL03500450	8719101155558	350	450	333	BA05
ADFOMOL03500500	8719101155565	350	500	382	BA05
ADFOMOL03500550	8719101155572	350	550	382	BA05
ADFOMOL03500600	8719101155589	350	600	433	BA05
ADFOMOL03500650	8719101155596	350	650	433	BA05
ADFOMOL03500700	8719101155602	350	700	485	BA05
ADFOMOL03500750	8719101155619	350	750	485	BA05
ADFOMOL03500800	8719101155626	350	800	535	BA05
ADFOMOL03500850	8719101173484	350	850	562	BA05
ADFOMOL03500900	8719101155633	350	900	584	BA05
ADFOMOL03500950	8719101173491	350	950	611	BA05
ADFOMOL03501000	8719101155640	350	1000	636	BA05
ADFOMOL03501050	8719101173507	350	1050	661	BA05
ADFOMOL03501100	8719101155657	350	1100	685	BA05
ADFOMOL03501150	8719101173514	350	1150	712	BA05
ADFOMOL03501200	8719101155664	350	1200	737	BA05
ADFOMOL04000150	8719101155671	400	150	240	BA05
ADFOMOL04000200	8719101155688	400	200	240	BA05
ADFOMOL04000250	8719101155695	400	250	240	BA05
ADFOMOL04000300	8719101155701	400	300	291	BA05
ADFOMOL04000350	8719101155718	400	350	291	BA05
ADFOMOL04000400	8719101155725	400	400	343	BA05
ADFOMOL04000450	8719101155732	400	450	343	BA05
ADFOMOL04000500	8719101155749	400	500	396	BA05
ADFOMOL04000550	8719101155756	400	550	396	BA05
ADFOMOL04000600	8719101155763	400	600	445	BA05
ADFOMOL04000650	8719101155770	400	650	445	BA05
ADFOMOL04000700	8719101155787	400	700	500	BA05
ADFOMOL04000750	8719101155794	400	750	500	BA05
ADFOMOL04000800	8719101155800	400	800	550	BA05

Artikelcode	GTIN	Breedte (mm)	Hoogte (mm)	Prijs p/s (€)	Kortingsgroep
ADFOMOL04000850	8719101173521	400	850	576	BA05
ADFOMOL04000900	8719101155817	400	900	601	BA05
ADFOMOL04000950	8719101173538	400	950	629	BA05
ADFOMOL04001000	8719101155824	400	1000	657	BA05
ADFOMOL04001050	8719101173545	400	1050	683	BA05
ADFOMOL04001100	8719101155831	400	1100	707	BA05
ADFOMOL04001150	8719101173552	400	1150	736	BA05
ADFOMOL04001200	8719101155848	400	1200	762	BA05
ADFOMOL04500150	8719101155855	450	150	240	BA05
ADFOMOL04500200	8719101155862	450	200	240	BA05
ADFOMOL04500250	8719101155879	450	250	240	BA05
ADFOMOL04500300	8719101155886	450	300	291	BA05
ADFOMOL04500350	8719101155893	450	350	291	BA05
ADFOMOL04500400	8719101155909	450	400	343	BA05
ADFOMOL04500450	8719101155916	450	450	343	BA05
ADFOMOL04500500	8719101155923	450	500	396	BA05
ADFOMOL04500550	8719101155930	450	550	396	BA05
ADFOMOL04500600	8719101155947	450	600	445	BA05
ADFOMOL04500650	8719101155954	450	650	445	BA05
ADFOMOL04500700	8719101155961	450	700	500	BA05
ADFOMOL04500750	8719101155978	450	750	500	BA05
ADFOMOL04500800	8719101155985	450	800	550	BA05
ADFOMOL04500850	8719101173569	450	850	576	BA05
ADFOMOL04500900	8719101155992	450	900	601	BA05
ADFOMOL04500950	8719101173576	450	950	629	BA05
ADFOMOL04501000	8719101156005	450	1000	657	BA05
ADFOMOL04501050	8719101173583	450	1050	683	BA05
ADFOMOL04501100	8719101156012	450	1100	707	BA05
ADFOMOL04501150	8719101173590	450	1150	736	BA05
ADFOMOL04501200	8719101156029	450	1200	762	BA05
ADFOMOL05000150	8719101156036	500	150	246	BA05
ADFOMOL05000200	8719101156043	500	200	246	BA05
ADFOMOL05000250	8719101156050	500	250	246	BA05
ADFOMOL05000300	8719101156067	500	300	300	BA05

Artikelcode	GTIN	Breedte (mm)	Hoogte (mm)	Prijs p/s (€)	Kortingsgroep
ADFOMOL05000350	8719101156074	500	350	300	BA05
ADFOMOL05000400	8719101156081	500	400	353	BA05
ADFOMOL05000450	8719101156098	500	450	353	BA05
ADFOMOL05000500	8719101156104	500	500	411	BA05
ADFOMOL05000550	8719101156111	500	550	411	BA05
ADFOMOL05000600	8719101156128	500	600	464	BA05
ADFOMOL05000650	8719101156135	500	650	464	BA05
ADFOMOL05000700	8719101156142	500	700	519	BA05
ADFOMOL05000750	8719101156159	500	750	519	BA05
ADFOMOL05000800	8719101156166	500	800	569	BA05
ADFOMOL05000850	8719101173606	500	850	597	BA05
ADFOMOL05000900	8719101156173	500	900	623	BA05
ADFOMOL05000950	8719101173613	500	950	652	BA05
ADFOMOL05001000	8719101156180	500	1000	680	BA05
ADFOMOL05001050	8719101173620	500	1050	706	BA05
ADFOMOL05001100	8719101156197	500	1100	735	BA05
ADFOMOL05001150	8719101173637	500	1150	761	BA05
ADFOMOL05001200	8719101156203	500	1200	791	BA05
ADFOMOL05500150	8719101156210	550	150	246	BA05
ADFOMOL05500200	8719101156227	550	200	246	BA05
ADFOMOL05500250	8719101156234	550	250	246	BA05
ADFOMOL05500300	8719101156241	550	300	300	BA05
ADFOMOL05500350	8719101156258	550	350	300	BA05
ADFOMOL05500400	8719101156265	550	400	353	BA05
ADFOMOL05500450	8719101156272	550	450	353	BA05
ADFOMOL05500500	8719101156289	550	500	411	BA05
ADFOMOL05500550	8719101156296	550	550	411	BA05
ADFOMOL05500600	8719101156302	550	600	464	BA05
ADFOMOL05500650	8719101156319	550	650	464	BA05
ADFOMOL05500700	8719101156326	550	700	519	BA05
ADFOMOL05500750	8719101156333	550	750	519	BA05
ADFOMOL05500800	8719101156340	550	800	569	BA05
ADFOMOL05500850	8719101173644	550	850	597	BA05
ADFOMOL05500900	8719101156357	550	900	623	BA05

Artikelcode	GTIN	Breedte (mm)	Hoogte (mm)	Prijs p/s (€)	Kortingsgroep
ADFOMOL05500950	8719101173651	550	950	652	BA05
ADFOMOL05501000	8719101156364	550	1000	680	BA05
ADFOMOL05501050	8719101173668	550	1050	706	BA05
ADFOMOL05501100	8719101156371	550	1100	735	BA05
ADFOMOL05501150	8719101173675	550	1150	761	BA05
ADFOMOL05501200	8719101156388	550	1200	791	BA05
ADFOMOL06000150	8719101156395	600	150	256	BA05
ADFOMOL06000200	8719101156401	600	200	256	BA05
ADFOMOL06000250	8719101156418	600	250	256	BA05
ADFOMOL06000300	8719101156425	600	300	310	BA05
ADFOMOL06000350	8719101156432	600	350	310	BA05
ADFOMOL06000400	8719101156449	600	400	366	BA05
ADFOMOL06000450	8719101156456	600	450	366	BA05
ADFOMOL06000500	8719101156463	600	500	422	BA05
ADFOMOL06000550	8719101156470	600	550	422	BA05
ADFOMOL06000600	8719101156487	600	600	478	BA05
ADFOMOL06000650	8719101156494	600	650	478	BA05
ADFOMOL06000700	8719101156500	600	700	535	BA05
ADFOMOL06000750	8719101156517	600	750	535	BA05
ADFOMOL06000800	8719101156524	600	800	591	BA05
ADFOMOL06000850	8719101173682	600	850	617	BA05
ADFOMOL06000900	8719101156531	600	900	644	BA05
ADFOMOL06000950	8719101173699	600	950	673	BA05
ADFOMOL06001000	8719101156548	600	1000	700	BA05
ADFOMOL06001050	8719101173705	600	1050	730	BA05
ADFOMOL06001100	8719101156555	600	1100	759	BA05
ADFOMOL06001150	8719101173712	600	1150	788	BA05
ADFOMOL06001200	8719101156562	600	1200	814	BA05
ADFOMOL06500150	8719101156579	650	150	256	BA05
ADFOMOL06500200	8719101156586	650	200	256	BA05
ADFOMOL06500250	8719101156593	650	250	256	BA05
ADFOMOL06500300	8719101156609	650	300	310	BA05
ADFOMOL06500350	8719101156616	650	350	310	BA05
ADFOMOL06500400	8719101156623	650	400	366	BA05

Artikelcode	GTIN	Breedte (mm)	Hoogte (mm)	Prijs p/s (€)	Kortingsgroep
ADFOMOL06500450	8719101156630	650	450	366	BA05
ADFOMOL06500500	8719101156647	650	500	422	BA05
ADFOMOL06500550	8719101156654	650	550	422	BA05
ADFOMOL06500600	8719101156661	650	600	478	BA05
ADFOMOL06500650	8719101156678	650	650	478	BA05
ADFOMOL06500700	8719101156685	650	700	535	BA05
ADFOMOL06500750	8719101156692	650	750	535	BA05
ADFOMOL06500800	8719101156708	650	800	591	BA05
ADFOMOL06500850	8719101173729	650	850	617	BA05
ADFOMOL06500900	8719101156715	650	900	644	BA05
ADFOMOL06500950	8719101173736	650	950	673	BA05
ADFOMOL06501000	8719101156722	650	1000	700	BA05
ADFOMOL06501050	8719101173743	650	1050	730	BA05
ADFOMOL06501100	8719101156739	650	1100	759	BA05
ADFOMOL06501150	8719101173750	650	1150	788	BA05
ADFOMOL06501200	8719101156746	650	1200	814	BA05
ADFOMOL07000150	8719101156753	700	150	264	BA05
ADFOMOL07000200	8719101156760	700	200	264	BA05
ADFOMOL07000250	8719101156777	700	250	264	BA05
ADFOMOL07000300	8719101156784	700	300	319	BA05
ADFOMOL07000350	8719101156791	700	350	319	BA05
ADFOMOL07000400	8719101156807	700	400	380	BA05
ADFOMOL07000450	8719101156814	700	450	380	BA05
ADFOMOL07000500	8719101156821	700	500	436	BA05
ADFOMOL07000550	8719101156838	700	550	436	BA05
ADFOMOL07000600	8719101156845	700	600	493	BA05
ADFOMOL07000650	8719101156852	700	650	493	BA05
ADFOMOL07000700	8719101156869	700	700	554	BA05
ADFOMOL07000750	8719101156876	700	750	554	BA05
ADFOMOL07000800	8719101156883	700	800	611	BA05
ADFOMOL07000850	8719101173767	700	850	639	BA05
ADFOMOL07000900	8719101156890	700	900	671	BA05
ADFOMOL07000950	8719101173774	700	950	700	BA05
ADFOMOL07001000	8719101156906	700	1000	732	BA05

Artikelcode	GTIN	Breedte (mm)	Hoogte (mm)	Prijs p/s (€)	Kortingsgroep
ADFOMOL07001050	8719101173781	700	1050	759	BA05
ADFOMOL07001100	8719101156913	700	1100	791	BA05
ADFOMOL07001150	8719101173798	700	1150	820	BA05
ADFOMOL07001200	8719101156920	700	1200	848	BA05
ADFOMOL07500150	8719101156937	750	150	264	BA05
ADFOMOL07500200	8719101156944	750	200	264	BA05
ADFOMOL07500250	8719101156951	750	250	264	BA05
ADFOMOL07500300	8719101156968	750	300	319	BA05
ADFOMOL07500350	8719101156975	750	350	319	BA05
ADFOMOL07500400	8719101156982	750	400	380	BA05
ADFOMOL07500450	8719101156999	750	450	380	BA05
ADFOMOL07500500	8719101157002	750	500	436	BA05
ADFOMOL07500550	8719101157019	750	550	436	BA05
ADFOMOL07500600	8719101157026	750	600	493	BA05
ADFOMOL07500650	8719101157033	750	650	493	BA05
ADFOMOL07500700	8719101157040	750	700	554	BA05
ADFOMOL07500750	8719101157057	750	750	554	BA05
ADFOMOL07500800	8719101157064	750	800	611	BA05
ADFOMOL07500850	8719101173804	750	850	639	BA05
ADFOMOL07500900	8719101157071	750	900	671	BA05
ADFOMOL07500950	8719101173811	750	950	700	BA05
ADFOMOL07501000	8719101157088	750	1000	732	BA05
ADFOMOL07501050	8719101173828	750	1050	759	BA05
ADFOMOL07501100	8719101157095	750	1100	791	BA05
ADFOMOL07501150	8719101173835	750	1150	820	BA05
ADFOMOL07501200	8719101157101	750	1200	848	BA05
ADFOMOL08000150	8719101157118	800	150	274	BA05
ADFOMOL08000200	8719101157125	800	200	274	BA05
ADFOMOL08000250	8719101157132	800	250	274	BA05
ADFOMOL08000300	8719101157149	800	300	333	BA05
ADFOMOL08000350	8719101157156	800	350	333	BA05
ADFOMOL08000400	8719101157163	800	400	396	BA05
ADFOMOL08000450	8719101157170	800	450	396	BA05
ADFOMOL08000500	8719101157187	800	500	455	BA05



Artikelcode	GTIN	Breedte (mm)	Hoogte (mm)	Prijs p/s (€)	Kortingsgroep
ADFOMOL08000550	8719101157194	800	550	455	BA05
ADFOMOL08000600	8719101157200	800	600	516	BA05
ADFOMOL08000650	8719101157217	800	650	516	BA05
ADFOMOL08000700	8719101157224	800	700	576	BA05
ADFOMOL08000750	8719101157231	800	750	576	BA05
ADFOMOL08000800	8719101157248	800	800	636	BA05
ADFOMOL08000850	8719101173842	800	850	669	BA05
ADFOMOL08000900	8719101157255	800	900	700	BA05
ADFOMOL08000950	8719101173859	800	950	717	BA05
ADFOMOL08001000	8719101157262	800	1000	737	BA05
ADFOMOL08001050	8719101173866	800	1050	779	BA05
ADFOMOL08001100	8719101157279	800	1100	822	BA05
ADFOMOL08001150	8719101173873	800	1150	852	BA05
ADFOMOL08001200	8719101157286	800	1200	883	BA05
ADFOMOL08500150	8719101173880	850	150	277	BA05
ADFOMOL08500200	8719101173897	850	200	277	BA05
ADFOMOL08500250	8719101173903	850	250	277	BA05
ADFOMOL08500300	8719101173910	850	300	339	BA05
ADFOMOL08500350	8719101173927	850	350	339	BA05
ADFOMOL08500400	8719101173934	850	400	401	BA05
ADFOMOL08500450	8719101173941	850	450	401	BA05
ADFOMOL08500500	8719101173958	850	500	464	BA05
ADFOMOL08500550	8719101173965	850	550	464	BA05
ADFOMOL08500600	8719101173972	850	600	525	BA05
ADFOMOL08500650	8719101173989	850	650	525	BA05
ADFOMOL08500700	8719101173996	850	700	588	BA05
ADFOMOL08500750	8719101174009	850	750	588	BA05
ADFOMOL08500800	8719101174016	850	800	652	BA05
ADFOMOL08500850	8719101174023	850	850	683	BA05
ADFOMOL08500900	8719101174030	850	900	715	BA05
ADFOMOL08500950	8719101174047	850	950	740	BA05
ADFOMOL08501000	8719101174054	850	1000	764	BA05
ADFOMOL08501050	8719101174061	850	1050	802	BA05
ADFOMOL08501100	8719101174078	850	1100	840	BA05

Artikelcode	GTIN	Breedte (mm)	Hoogte (mm)	Prijs p/s (€)	Kortingsgroep
ADFOMOL08501150	8719101174085	850	1150	870	BA05
ADFOMOL08501200	8719101174092	850	1200	900	BA05
ADFOMOL09000150	8719101157293	900	150	283	BA05
ADFOMOL09000200	8719101157309	900	200	283	BA05
ADFOMOL09000250	8719101157316	900	250	283	BA05
ADFOMOL09000300	8719101157323	900	300	343	BA05
ADFOMOL09000350	8719101157330	900	350	343	BA05
ADFOMOL09000400	8719101157347	900	400	411	BA05
ADFOMOL09000450	8719101157354	900	450	411	BA05
ADFOMOL09000500	8719101157361	900	500	473	BA05
ADFOMOL09000550	8719101157378	900	550	473	BA05
ADFOMOL09000600	8719101157385	900	600	535	BA05
ADFOMOL09000650	8719101157392	900	650	535	BA05
ADFOMOL09000700	8719101157408	900	700	599	BA05
ADFOMOL09000750	8719101157415	900	750	599	BA05
ADFOMOL09000800	8719101157422	900	800	668	BA05
ADFOMOL09000850	8719101174108	900	850	699	BA05
ADFOMOL09000900	8719101157439	900	900	732	BA05
ADFOMOL09000950	8719101174115	900	950	761	BA05
ADFOMOL09001000	8719101157446	900	1000	793	BA05
ADFOMOL09001050	8719101174122	900	1050	824	BA05
ADFOMOL09001100	8719101157453	900	1100	857	BA05
ADFOMOL09001150	8719101174139	900	1150	887	BA05
ADFOMOL09001200	8719101157460	900	1200	921	BA05
ADFOMOL09500150	8719101174146	950	150	290	BA05
ADFOMOL09500200	8719101174153	950	200	290	BA05
ADFOMOL09500250	8719101174160	950	250	290	BA05
ADFOMOL09500300	8719101174177	950	300	351	BA05
ADFOMOL09500350	8719101174184	950	350	351	BA05
ADFOMOL09500400	8719101174191	950	400	417	BA05
ADFOMOL09500450	8719101174207	950	450	417	BA05
ADFOMOL09500500	8719101174214	950	500	481	BA05
ADFOMOL09500550	8719101174221	950	550	481	BA05
ADFOMOL09500600	8719101174238	950	600	546	BA05

Artikelcode	GTIN	Breedte (mm)	Hoogte (mm)	Prijs p/s (€)	Kortingsgroep
ADFOMOL09500650	8719101174245	950	650	546	BA05
ADFOMOL09500700	8719101174252	950	700	611	BA05
ADFOMOL09500750	8719101174269	950	750	611	BA05
ADFOMOL09500800	8719101174276	950	800	677	BA05
ADFOMOL09500850	8719101174283	950	850	710	BA05
ADFOMOL09500900	8719101174290	950	900	743	BA05
ADFOMOL09500950	8719101174306	950	950	775	BA05
ADFOMOL09501000	8719101174313	950	1000	806	BA05
ADFOMOL09501050	8719101174320	950	1050	841	BA05
ADFOMOL09501100	8719101174337	950	1100	873	BA05
ADFOMOL09501150	8719101174344	950	1150	905	BA05
ADFOMOL09501200	8719101174351	950	1200	936	BA05
ADFOMOL10000150	8719101157477	1000	150	295	BA05
ADFOMOL10000200	8719101157484	1000	200	295	BA05
ADFOMOL10000250	8719101157491	1000	250	295	BA05
ADFOMOL10000300	8719101157507	1000	300	356	BA05
ADFOMOL10000350	8719101157514	1000	350	356	BA05
ADFOMOL10000400	8719101157521	1000	400	426	BA05
ADFOMOL10000450	8719101157538	1000	450	426	BA05
ADFOMOL10000500	8719101157545	1000	500	488	BA05
ADFOMOL10000550	8719101157552	1000	550	488	BA05
ADFOMOL10000600	8719101157569	1000	600	554	BA05
ADFOMOL10000650	8719101157576	1000	650	554	BA05
ADFOMOL10000700	8719101157583	1000	700	623	BA05
ADFOMOL10000750	8719101157590	1000	750	623	BA05
ADFOMOL10000800	8719101157606	1000	800	685	BA05
ADFOMOL10000850	8719101174368	1000	850	722	BA05
ADFOMOL10000900	8719101157613	1000	900	755	BA05
ADFOMOL10000950	8719101174375	1000	950	790	BA05
ADFOMOL10001000	8719101157620	1000	1000	822	BA05
ADFOMOL10001050	8719101174382	1000	1050	856	BA05
ADFOMOL10001100	8719101157637	1000	1100	888	BA05
ADFOMOL10001150	8719101174399	1000	1150	923	BA05
ADFOMOL10001200	8719101157644	1000	1200	954	BA05

Artikelcode	GTIN	Breedte (mm)	Hoogte (mm)	Prijs p/s (€)	Kortingsgroep
ADFOMOL10500150	8719101174405	1050	150	297	BA05
ADFOMOL10500200	8719101174412	1050	200	297	BA05
ADFOMOL10500250	8719101174429	1050	250	297	BA05
ADFOMOL10500300	8719101174436	1050	300	364	BA05
ADFOMOL10500350	8719101174443	1050	350	364	BA05
ADFOMOL10500400	8719101174450	1050	400	430	BA05
ADFOMOL10500450	8719101174467	1050	450	430	BA05
ADFOMOL10500500	8719101174474	1050	500	496	BA05
ADFOMOL10500550	8719101174481	1050	550	496	BA05
ADFOMOL10500600	8719101174498	1050	600	567	BA05
ADFOMOL10500650	8719101174504	1050	650	567	BA05
ADFOMOL10500700	8719101174511	1050	700	634	BA05
ADFOMOL10500750	8719101174528	1050	750	634	BA05
ADFOMOL10500800	8719101174535	1050	800	700	BA05
ADFOMOL10500850	8719101174542	1050	850	734	BA05
ADFOMOL10500900	8719101174559	1050	900	767	BA05
ADFOMOL10500950	8719101174566	1050	950	802	BA05
ADFOMOL10501000	8719101174573	1050	1000	837	BA05
ADFOMOL10501050	8719101174580	1050	1050	872	BA05
ADFOMOL10501100	8719101174597	1050	1100	907	BA05
ADFOMOL10501150	8719101174603	1050	1150	939	BA05
ADFOMOL10501200	8719101174610	1050	1200	974	BA05
ADFOMOL11000150	8719101157651	1100	150	300	BA05
ADFOMOL11000200	8719101157668	1100	200	300	BA05
ADFOMOL11000250	8719101157675	1100	250	300	BA05
ADFOMOL11000300	8719101157682	1100	300	370	BA05
ADFOMOL11000350	8719101157699	1100	350	370	BA05
ADFOMOL11000400	8719101157705	1100	400	436	BA05
ADFOMOL11000450	8719101157712	1100	450	436	BA05
ADFOMOL11000500	8719101157729	1100	500	505	BA05
ADFOMOL11000550	8719101157736	1100	550	505	BA05
ADFOMOL11000600	8719101157743	1100	600	576	BA05
ADFOMOL11000650	8719101157750	1100	650	576	BA05
ADFOMOL11000700	8719101157767	1100	700	644	BA05

Artikelcode	GTIN	Breedte (mm)	Hoogte (mm)	Prijs p/s (€)	Kortingsgroep
ADFOMOL11000750	8719101157774	1100	750	644	BA05
ADFOMOL11000800	8719101157781	1100	800	712	BA05
ADFOMOL11000850	8719101174627	1100	850	745	BA05
ADFOMOL11000900	8719101157798	1100	900	779	BA05
ADFOMOL11000950	8719101174634	1100	950	818	BA05
ADFOMOL11001000	8719101157804	1100	1000	852	BA05
ADFOMOL11001050	8719101174641	1100	1050	887	BA05
ADFOMOL11001100	8719101157811	1100	1100	926	BA05
ADFOMOL11001150	8719101174658	1100	1150	957	BA05
ADFOMOL11001200	8719101157828	1100	1200	993	BA05
ADFOMOL11500150	8719101174665	1150	150	305	BA05
ADFOMOL11500200	8719101174672	1150	200	305	BA05
ADFOMOL11500250	8719101174689	1150	250	305	BA05
ADFOMOL11500300	8719101174696	1150	300	376	BA05
ADFOMOL11500350	8719101174702	1150	350	376	BA05
ADFOMOL11500400	8719101174719	1150	400	444	BA05
ADFOMOL11500450	8719101174726	1150	450	444	BA05
ADFOMOL11500500	8719101174733	1150	500	518	BA05
ADFOMOL11500550	8719101174740	1150	550	518	BA05
ADFOMOL11500600	8719101174757	1150	600	584	BA05
ADFOMOL11500650	8719101174764	1150	650	584	BA05
ADFOMOL11500700	8719101174771	1150	700	657	BA05
ADFOMOL11500750	8719101174788	1150	750	657	BA05
ADFOMOL11500800	8719101174795	1150	800	727	BA05
ADFOMOL11500850	8719101174801	1150	850	759	BA05
ADFOMOL11500900	8719101174818	1150	900	796	BA05
ADFOMOL11500950	8719101174825	1150	950	835	BA05
ADFOMOL11501000	8719101174832	1150	1000	876	BA05
ADFOMOL11501050	8719101174849	1150	1050	908	BA05
ADFOMOL11501100	8719101174856	1150	1100	938	BA05
ADFOMOL11501150	8719101174863	1150	1150	974	BA05
ADFOMOL11501200	8719101174870	1150	1200	1.008	BA05
ADFOMOL12000150	8719101157835	1200	150	310	BA05
ADFOMOL12000200	8719101157842	1200	200	310	BA05

Artikelcode	GTIN	Breedte (mm)	Hoogte (mm)	Prijs p/s (€)	Kortingsgroep
ADFOMOL12000250	8719101157859	1200	250	310	BA05
ADFOMOL12000300	8719101157866	1200	300	382	BA05
ADFOMOL12000350	8719101157873	1200	350	382	BA05
ADFOMOL12000400	8719101157880	1200	400	455	BA05
ADFOMOL12000450	8719101157897	1200	450	455	BA05
ADFOMOL12000500	8719101157903	1200	500	527	BA05
ADFOMOL12000550	8719101157910	1200	550	527	BA05
ADFOMOL12000600	8719101157927	1200	600	595	BA05
ADFOMOL12000650	8719101157934	1200	650	595	BA05
ADFOMOL12000700	8719101157941	1200	700	671	BA05
ADFOMOL12000750	8719101157958	1200	750	671	BA05
ADFOMOL12000800	8719101157965	1200	800	737	BA05
ADFOMOL12000850	8719101174887	1200	850	773	BA05
ADFOMOL12000900	8719101157972	1200	900	809	BA05
ADFOMOL12000950	8719101174894	1200	950	856	BA05
ADFOMOL12001000	8719101157989	1200	1000	903	BA05
ADFOMOL12001050	8719101174900	1200	1050	929	BA05
ADFOMOL12001100	8719101157996	1200	1100	954	BA05
ADFOMOL12001150	8719101174917	1200	1150	991	BA05
ADFOMOL12001200	8719101158009	1200	1200	1.026	BA05
ADFOMOL12500150	8719101174924	1250	150	320	BA05
ADFOMOL12500200	8719101174931	1250	200	320	BA05
ADFOMOL12500250	8719101174948	1250	250	320	BA05
ADFOMOL12500300	8719101174955	1250	300	392	BA05
ADFOMOL12500350	8719101174962	1250	350	392	BA05
ADFOMOL12500400	8719101174979	1250	400	464	BA05
ADFOMOL12500450	8719101174986	1250	450	464	BA05
ADFOMOL12500500	8719101174993	1250	500	537	BA05
ADFOMOL12500550	8719101175006	1250	550	537	BA05
ADFOMOL12500600	8719101175013	1250	600	604	BA05
ADFOMOL12500650	8719101175020	1250	650	604	BA05
ADFOMOL12500700	8719101175037	1250	700	680	BA05
ADFOMOL12500750	8719101175044	1250	750	680	BA05
ADFOMOL12500800	8719101175051	1250	800	746	BA05

Artikelcode	GTIN	Breedte (mm)	Hoogte (mm)	Prijs p/s (€)	Kortingsgroep
ADFOMOL12500850	8719101175068	1250	850	782	BA05
ADFOMOL12500900	8719101175075	1250	900	820	BA05
ADFOMOL12500950	8719101175082	1250	950	866	BA05
ADFOMOL12501000	8719101175099	1250	1000	910	BA05
ADFOMOL12501050	8719101175105	1250	1050	937	BA05
ADFOMOL12501100	8719101175112	1250	1100	960	BA05
ADFOMOL12501150	8719101175129	1250	1150	998	BA05
ADFOMOL12501200	8719101175136	1250	1200	1.036	BA05
ADFOMOL13000150	8719101175143	1300	150	327	BA05
ADFOMOL13000200	8719101175150	1300	200	327	BA05
ADFOMOL13000250	8719101175167	1300	250	327	BA05
ADFOMOL13000300	8719101175174	1300	300	399	BA05
ADFOMOL13000350	8719101175181	1300	350	399	BA05
ADFOMOL13000400	8719101175198	1300	400	472	BA05
ADFOMOL13000450	8719101175204	1300	450	472	BA05
ADFOMOL13000500	8719101175211	1300	500	545	BA05
ADFOMOL13000550	8719101175228	1300	550	545	BA05
ADFOMOL13000600	8719101175235	1300	600	610	BA05
ADFOMOL13000650	8719101175242	1300	650	610	BA05
ADFOMOL13000700	8719101175259	1300	700	685	BA05
ADFOMOL13000750	8719101175266	1300	750	685	BA05
ADFOMOL13000800	8719101175273	1300	800	755	BA05
ADFOMOL13000850	8719101175280	1300	850	792	BA05
ADFOMOL13000900	8719101175297	1300	900	825	BA05
ADFOMOL13000950	8719101175303	1300	950	876	BA05
ADFOMOL13001000	8719101175310	1300	1000	921	BA05
ADFOMOL13001050	8719101175327	1300	1050	944	BA05
ADFOMOL13001100	8719101175334	1300	1100	970	BA05
ADFOMOL13001150	8719101175341	1300	1150	1.006	BA05
ADFOMOL13001200	8719101175358	1300	1200	1.043	BA05

Artikelcode	GTIN	Breedte (mm)	Hoogte (mm)	Prijs p/s (€)	Kortingsgroep
-------------	------	--------------	-------------	---------------	---------------

## OPMERKINGEN

1. Voor nadere toelichting op de bovengenoemde kortingsgroep verwijzen wij naar de indexpagina's van deze prijslijst.
2. Prijs type ADFOS.. (v.v. universele motorstoel) is gelijk aan type ADFOM.. (v.v. handvastzetinrichting).
3. Regelkleppen groter dan de maximale afmeting worden samengesteld geleverd (prijs op aanvraag).
4. Regelkleppen voorzien van epoxy coating op aanvraag beschikbaar.
5. **Voor de bijbehorende standaard naregelingen verwijzen wij u naar het separate prijsblad.**
6. Bestelvoorbeeld: .....-breedte-hoogte = ADFOMOL-0600-1000.



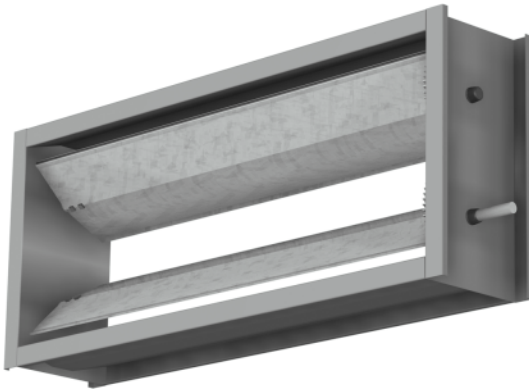

Rechthoekige luchtklep voor het (in)regelen van drukken en luchthoeveelheden. Voorzien van aerodynamische, contra-roterende klepbladen (hoogte 165 mm) voor een optimale regelkarakteristiek. Voldoet aan luchtdichtheidsklasse D conform de NEN-EN 1751. Type ADMOMOL is voorzien van handvastzetinrichting, type ADFOSOL is voorzien van een universele motorstoel.

**PRODUCTSHEET >**

### BESTELSLEUTEL

**A D G O M O O**

TYPE

**1 5 0 0**

BREEDTE

**0 7 0 0**

HOOGTE (IN MM)

#### 1 PRODUCTGROEP

A accessoires

#### 2 FUNCTIE

D luchtregelklep

#### 3 UITVOERING

G rechthoekige regelklep, stalen klepbladen 165 mm, stalen flensframe 30 mm, maximale afmeting B x H, 2000 x 1995 mm, inbouwlengthe 175 mm

#### 4 GEEN VERMELDING

O

#### 5 BEDIENINGSMETHODE

M handvastzetinrichting met standaardwijzer (standaard)

S universele motorstoel

#### 6 GEEN VERMELDING

O

#### 7 KLEPBLADAFDICHTING

O geen

L luchtdicht afsluitbaar

Artikelcode	GTIN	Breedte (mm)	Hoogte (mm)	Prijs p/s (€)	Kortingsgroep
ADGOMOO10000350	8719101027602	1000	350	305	BA05
ADGOMOO10000550	8719101027619	1000	550	386	BA05
ADGOMOO10000600	8719101027626	1000	600	386	BA05
ADGOMOO10000650	8719101027633	1000	650	456	BA05
ADGOMOO10000700	8719101027640	1000	700	456	BA05
ADGOMOO10000750	8719101027657	1000	750	456	BA05
ADGOMOO10000800	8719101027664	1000	800	456	BA05
ADGOMOO10000850	8719101179141	1000	850	487	BA05
ADGOMOO10000900	8719101027671	1000	900	521	BA05
ADGOMOO10000950	8719101179158	1000	950	523	BA05
ADGOMOO10001000	8719101027688	1000	1000	525	BA05
ADGOMOO10001050	8719101179165	1000	1050	554	BA05
ADGOMOO10001100	8719101027695	1000	1100	591	BA05
ADGOMOO10001150	8719101179172	1000	1150	652	BA05
ADGOMOO10001200	8719101027701	1000	1200	715	BA05
ADGOMOO10001400	8719101027718	1000	1400	792	BA05
ADGOMOO10001600	8719101027725	1000	1600	865	BA05
ADGOMOO10001800	8719101027732	1000	1800	951	BA05
ADGOMOO10002000	8719101234505	1000	2000	1.046	BA05
ADGOMOO12000350	8719101027756	1200	350	337	BA05
ADGOMOO12000550	8719101027763	1200	550	424	BA05
ADGOMOO12000600	8719101027770	1200	600	424	BA05
ADGOMOO12000650	8719101027787	1200	650	496	BA05
ADGOMOO12000700	8719101027794	1200	700	496	BA05
ADGOMOO12000750	8719101027800	1200	750	496	BA05
ADGOMOO12000800	8719101027817	1200	800	496	BA05
ADGOMOO12000850	8719101179189	1200	850	533	BA05
ADGOMOO12000900	8719101027824	1200	900	569	BA05
ADGOMOO12000950	8719101179196	1200	950	569	BA05
ADGOMOO12001000	8719101027831	1200	1000	569	BA05
ADGOMOO12001050	8719101179202	1200	1050	607	BA05
ADGOMOO12001100	8719101027848	1200	1100	643	BA05
ADGOMOO12001150	8719101179219	1200	1150	680	BA05
ADGOMOO12001200	8719101027855	1200	1200	715	BA05

Artikelcode	GTIN	Breedte (mm)	Hoogte (mm)	Prijs p/s (€)	Kortingsgroep
ADGOMOO12001400	8719101027862	1200	1400	792	BA05
ADGOMOO12001600	8719101027879	1200	1600	865	BA05
ADGOMOO12001800	8719101027886	1200	1800	951	BA05
ADGOMOO12002000	8719101234512	1200	2000	1.046	BA05
ADGOMOO13000350	8719101179226	1300	350	350	BA05
ADGOMOO13000550	8719101179233	1300	550	439	BA05
ADGOMOO13000600	8719101179240	1300	600	439	BA05
ADGOMOO13000650	8719101179257	1300	650	518	BA05
ADGOMOO13000700	8719101179264	1300	700	518	BA05
ADGOMOO13000750	8719101179271	1300	750	518	BA05
ADGOMOO13000800	8719101179288	1300	800	518	BA05
ADGOMOO13000850	8719101179295	1300	850	552	BA05
ADGOMOO13000900	8719101179301	1300	900	592	BA05
ADGOMOO13000950	8719101179318	1300	950	592	BA05
ADGOMOO13001000	8719101179325	1300	1000	592	BA05
ADGOMOO13001050	8719101179332	1300	1050	631	BA05
ADGOMOO13001100	8719101179349	1300	1100	671	BA05
ADGOMOO13001150	8719101179356	1300	1150	706	BA05
ADGOMOO13001200	8719101179363	1300	1200	744	BA05
ADGOMOO13001400	8719101179370	1300	1400	823	BA05
ADGOMOO13001600	8719101179387	1300	1600	899	BA05
ADGOMOO13001800	8719101179394	1300	1800	990	BA05
ADGOMOO13002000	8719101234529	1300	2000	1.086	BA05
ADGOMOO13500350	8719101179417	1350	350	355	BA05
ADGOMOO13500550	8719101179424	1350	550	448	BA05
ADGOMOO13500600	8719101179431	1350	600	448	BA05
ADGOMOO13500650	8719101179448	1350	650	526	BA05
ADGOMOO13500700	8719101179455	1350	700	526	BA05
ADGOMOO13500750	8719101179462	1350	750	526	BA05
ADGOMOO13500800	8719101179479	1350	800	526	BA05
ADGOMOO13500850	8719101179486	1350	850	565	BA05
ADGOMOO13500900	8719101179493	1350	900	604	BA05
ADGOMOO13500950	8719101179509	1350	950	604	BA05
ADGOMOO13501000	8719101179516	1350	1000	604	BA05

Artikelcode	GTIN	Breedte (mm)	Hoogte (mm)	Prijs p/s (€)	Kortingsgroep
ADGOMOO13501050	8719101179523	1350	1050	642	BA05
ADGOMOO13501100	8719101179530	1350	1100	682	BA05
ADGOMOO13501150	8719101179547	1350	1150	722	BA05
ADGOMOO13501200	8719101179554	1350	1200	759	BA05
ADGOMOO13501400	8719101179561	1350	1400	840	BA05
ADGOMOO13501600	8719101179578	1350	1600	915	BA05
ADGOMOO13501800	8719101179585	1350	1800	1.006	BA05
ADGOMOO13502000	8719101234536	1350	2000	1.106	BA05
ADGOMOO14000350	8719101027909	1400	350	364	BA05
ADGOMOO14000550	8719101027916	1400	550	458	BA05
ADGOMOO14000600	8719101027923	1400	600	458	BA05
ADGOMOO14000650	8719101027930	1400	650	536	BA05
ADGOMOO14000700	8719101027947	1400	700	536	BA05
ADGOMOO14000750	8719101027954	1400	750	536	BA05
ADGOMOO14000800	8719101027961	1400	800	536	BA05
ADGOMOO14000850	8719101179608	1400	850	575	BA05
ADGOMOO14000900	8719101027978	1400	900	615	BA05
ADGOMOO14000950	8719101179615	1400	950	615	BA05
ADGOMOO14001000	8719101027985	1400	1000	615	BA05
ADGOMOO14001050	8719101179622	1400	1050	655	BA05
ADGOMOO14001100	8719101027992	1400	1100	694	BA05
ADGOMOO14001150	8719101179639	1400	1150	735	BA05
ADGOMOO14001200	8719101028005	1400	1200	773	BA05
ADGOMOO14001400	8719101028012	1400	1400	856	BA05
ADGOMOO14001600	8719101028029	1400	1600	933	BA05
ADGOMOO14001800	8719101028036	1400	1800	1.026	BA05
ADGOMOO14002000	8719101234543	1400	2000	1.129	BA05
ADGOMOO14500350	8719101179646	1450	350	376	BA05
ADGOMOO14500550	8719101179653	1450	550	478	BA05
ADGOMOO14500600	8719101179660	1450	600	478	BA05
ADGOMOO14500650	8719101179677	1450	650	556	BA05
ADGOMOO14500700	8719101179684	1450	700	556	BA05
ADGOMOO14500750	8719101179691	1450	750	556	BA05
ADGOMOO14500800	8719101179707	1450	800	556	BA05

Artikelcode	GTIN	Breedte (mm)	Hoogte (mm)	Prijs p/s (€)	Kortingsgroep
ADGOMOO14500850	8719101179714	1450	850	599	BA05
ADGOMOO14500900	8719101179721	1450	900	639	BA05
ADGOMOO14500950	8719101179738	1450	950	639	BA05
ADGOMOO14501000	8719101179745	1450	1000	639	BA05
ADGOMOO14501050	8719101179752	1450	1050	682	BA05
ADGOMOO14501100	8719101179769	1450	1100	726	BA05
ADGOMOO14501150	8719101179776	1450	1150	764	BA05
ADGOMOO14501200	8719101179783	1450	1200	805	BA05
ADGOMOO14501400	8719101179790	1450	1400	890	BA05
ADGOMOO14501600	8719101179806	1450	1600	973	BA05
ADGOMOO14501800	8719101179813	1450	1800	1.068	BA05
ADGOMOO14502000	8719101234550	1450	2000	1.177	BA05
ADGOMOO15000350	8719101028050	1500	350	390	BA05
ADGOMOO15000550	8719101028067	1500	550	491	BA05
ADGOMOO15000600	8719101028074	1500	600	491	BA05
ADGOMOO15000650	8719101028081	1500	650	578	BA05
ADGOMOO15000700	8719101028098	1500	700	578	BA05
ADGOMOO15000750	8719101028104	1500	750	578	BA05
ADGOMOO15000800	8719101028111	1500	800	578	BA05
ADGOMOO15000850	8719101179837	1500	850	622	BA05
ADGOMOO15000900	8719101028128	1500	900	666	BA05
ADGOMOO15000950	8719101179844	1500	950	666	BA05
ADGOMOO15001000	8719101028135	1500	1000	666	BA05
ADGOMOO15001050	8719101179851	1500	1050	707	BA05
ADGOMOO15001100	8719101028142	1500	1100	749	BA05
ADGOMOO15001150	8719101179868	1500	1150	796	BA05
ADGOMOO15001200	8719101028159	1500	1200	840	BA05
ADGOMOO15001400	8719101028166	1500	1400	926	BA05
ADGOMOO15001600	8719101028173	1500	1600	1.012	BA05
ADGOMOO15001800	8719101028180	1500	1800	1.112	BA05
ADGOMOO15002000	8719101234567	1500	2000	1.225	BA05
ADGOMOO15500350	8719101179875	1550	350	390	BA05
ADGOMOO15500550	8719101179882	1550	550	491	BA05
ADGOMOO15500600	8719101179899	1550	600	491	BA05

Artikelcode	GTIN	Breedte (mm)	Hoogte (mm)	Prijs p/s (€)	Kortingsgroep
ADGOMOO15500650	8719101179905	1550	650	578	BA05
ADGOMOO15500700	8719101179912	1550	700	578	BA05
ADGOMOO15500750	8719101179929	1550	750	578	BA05
ADGOMOO15500800	8719101179936	1550	800	578	BA05
ADGOMOO15500850	8719101179943	1550	850	622	BA05
ADGOMOO15500900	8719101179950	1550	900	666	BA05
ADGOMOO15500950	8719101179967	1550	950	666	BA05
ADGOMOO15501000	8719101179974	1550	1000	666	BA05
ADGOMOO15501050	8719101179981	1550	1050	707	BA05
ADGOMOO15501100	8719101179998	1550	1100	749	BA05
ADGOMOO15501150	8719101180000	1550	1150	796	BA05
ADGOMOO15501200	8719101180017	1550	1200	840	BA05
ADGOMOO15501400	8719101180024	1550	1400	926	BA05
ADGOMOO15501600	8719101180031	1550	1600	1.012	BA05
ADGOMOO15501800	8719101180048	1550	1800	1.112	BA05
ADGOMOO15502000	8719101234574	1550	2000	1.225	BA05
ADGOMOO16000350	8719101028203	1600	350	390	BA05
ADGOMOO16000550	8719101028210	1600	550	491	BA05
ADGOMOO16000600	8719101028227	1600	600	491	BA05
ADGOMOO16000650	8719101028234	1600	650	578	BA05
ADGOMOO16000700	8719101028241	1600	700	578	BA05
ADGOMOO16000750	8719101028258	1600	750	578	BA05
ADGOMOO16000800	8719101028265	1600	800	578	BA05
ADGOMOO16000850	8719101180062	1600	850	622	BA05
ADGOMOO16000900	8719101028272	1600	900	666	BA05
ADGOMOO16000950	8719101180079	1600	950	666	BA05
ADGOMOO16001000	8719101028289	1600	1000	666	BA05
ADGOMOO16001050	8719101180086	1600	1050	707	BA05
ADGOMOO16001100	8719101028296	1600	1100	749	BA05
ADGOMOO16001150	8719101180093	1600	1150	796	BA05
ADGOMOO16001200	8719101028302	1600	1200	840	BA05
ADGOMOO16001400	8719101028319	1600	1400	926	BA05
ADGOMOO16001600	8719101028326	1600	1600	1.012	BA05
ADGOMOO16001800	8719101028333	1600	1800	1.112	BA05

Artikelcode	GTIN	Breedte (mm)	Hoogte (mm)	Prijs p/s (€)	Kortingsgroep
ADGOMOO16002000	8719101234581	1600	2000	1.225	BA05
ADGOMOO16500350	8719101180109	1650	350	370	BA05
ADGOMOO16500550	8719101180116	1650	550	500	BA05
ADGOMOO16500600	8719101180123	1650	600	500	BA05
ADGOMOO16500650	8719101180130	1650	650	591	BA05
ADGOMOO16500700	8719101180147	1650	700	591	BA05
ADGOMOO16500750	8719101180154	1650	750	591	BA05
ADGOMOO16500800	8719101180161	1650	800	591	BA05
ADGOMOO16500850	8719101180178	1650	850	634	BA05
ADGOMOO16500900	8719101180185	1650	900	678	BA05
ADGOMOO16500950	8719101180192	1650	950	678	BA05
ADGOMOO16501000	8719101180208	1650	1000	678	BA05
ADGOMOO16501050	8719101180215	1650	1050	722	BA05
ADGOMOO16501100	8719101180222	1650	1100	764	BA05
ADGOMOO16501150	8719101180239	1650	1150	809	BA05
ADGOMOO16501200	8719101180246	1650	1200	853	BA05
ADGOMOO16501400	8719101180253	1650	1400	939	BA05
ADGOMOO16501600	8719101180260	1650	1600	1.028	BA05
ADGOMOO16501800	8719101180277	1650	1800	1.132	BA05
ADGOMOO16502000	8719101234598	1650	2000	1.243	BA05
ADGOMOO17000350	8719101180291	1700	350	402	BA05
ADGOMOO17000550	8719101180307	1700	550	508	BA05
ADGOMOO17000600	8719101180314	1700	600	508	BA05
ADGOMOO17000650	8719101180321	1700	650	600	BA05
ADGOMOO17000700	8719101180338	1700	700	600	BA05
ADGOMOO17000750	8719101180345	1700	750	600	BA05
ADGOMOO17000800	8719101180352	1700	800	600	BA05
ADGOMOO17000850	8719101180369	1700	850	644	BA05
ADGOMOO17000900	8719101180376	1700	900	687	BA05
ADGOMOO17000950	8719101180383	1700	950	687	BA05
ADGOMOO17001000	8719101180390	1700	1000	687	BA05
ADGOMOO17001050	8719101180406	1700	1050	734	BA05
ADGOMOO17001100	8719101180413	1700	1100	777	BA05
ADGOMOO17001150	8719101180420	1700	1150	822	BA05

Artikelcode	GTIN	Breedte (mm)	Hoogte (mm)	Prijs p/s (€)	Kortingsgroep
ADGOMOO17001200	8719101180437	1700	1200	866	BA05
ADGOMOO17001400	8719101180444	1700	1400	956	BA05
ADGOMOO17001600	8719101180451	1700	1600	1.047	BA05
ADGOMOO17001800	8719101180468	1700	1800	1.149	BA05
ADGOMOO17002000	8719101234604	1700	2000	1.265	BA05
ADGOMOO17500350	8719101180482	1750	350	412	BA05
ADGOMOO17500550	8719101180499	1750	550	519	BA05
ADGOMOO17500600	8719101180505	1750	600	519	BA05
ADGOMOO17500650	8719101180512	1750	650	610	BA05
ADGOMOO17500700	8719101180529	1750	700	610	BA05
ADGOMOO17500750	8719101180536	1750	750	610	BA05
ADGOMOO17500800	8719101180543	1750	800	610	BA05
ADGOMOO17500850	8719101180550	1750	850	656	BA05
ADGOMOO17500900	8719101180567	1750	900	700	BA05
ADGOMOO17500950	8719101180574	1750	950	700	BA05
ADGOMOO17501000	8719101180581	1750	1000	700	BA05
ADGOMOO17501050	8719101180598	1750	1050	745	BA05
ADGOMOO17501100	8719101180604	1750	1100	791	BA05
ADGOMOO17501150	8719101180611	1750	1150	835	BA05
ADGOMOO17501200	8719101180628	1750	1200	879	BA05
ADGOMOO17501400	8719101180635	1750	1400	974	BA05
ADGOMOO17501600	8719101180642	1750	1600	1.062	BA05
ADGOMOO17501800	8719101180659	1750	1800	1.169	BA05
ADGOMOO17502000	8719101234611	1750	2000	1.286	BA05
ADGOMOO18000350	8719101028357	1800	350	417	BA05
ADGOMOO18000550	8719101028364	1800	550	526	BA05
ADGOMOO18000600	8719101028371	1800	600	526	BA05
ADGOMOO18000650	8719101028388	1800	650	621	BA05
ADGOMOO18000700	8719101028395	1800	700	621	BA05
ADGOMOO18000750	8719101028401	1800	750	621	BA05
ADGOMOO18000800	8719101028418	1800	800	621	BA05
ADGOMOO18000850	8719101180673	1800	850	668	BA05
ADGOMOO18000900	8719101028425	1800	900	712	BA05
ADGOMOO18000950	8719101180680	1800	950	712	BA05



Artikelcode	GTIN	Breedte (mm)	Hoogte (mm)	Prijs p/s (€)	Kortingsgroep
ADGOMOO18001000	8719101028432	1800	1000	712	BA05
ADGOMOO18001050	8719101180697	1800	1050	758	BA05
ADGOMOO18001100	8719101028449	1800	1100	803	BA05
ADGOMOO18001150	8719101180703	1800	1150	848	BA05
ADGOMOO18001200	8719101028456	1800	1200	893	BA05
ADGOMOO18001400	8719101028463	1800	1400	991	BA05
ADGOMOO18001600	8719101028470	1800	1600	1.080	BA05
ADGOMOO18001800	8719101028487	1800	1800	1.187	BA05
ADGOMOO18002000	8719101234628	1800	2000	1.306	BA05
ADGOMOO18500350	8719101180710	1850	350	432	BA05
ADGOMOO18500550	8719101180727	1850	550	546	BA05
ADGOMOO18500600	8719101180734	1850	600	546	BA05
ADGOMOO18500650	8719101180741	1850	650	642	BA05
ADGOMOO18500700	8719101180758	1850	700	642	BA05
ADGOMOO18500750	8719101180765	1850	750	642	BA05
ADGOMOO18500800	8719101180772	1850	800	642	BA05
ADGOMOO18500850	8719101180789	1850	850	687	BA05
ADGOMOO18500900	8719101180796	1850	900	736	BA05
ADGOMOO18500950	8719101180802	1850	950	736	BA05
ADGOMOO18501000	8719101180819	1850	1000	736	BA05
ADGOMOO18501050	8719101180826	1850	1050	782	BA05
ADGOMOO18501100	8719101180833	1850	1100	828	BA05
ADGOMOO18501150	8719101180840	1850	1150	877	BA05
ADGOMOO18501200	8719101180857	1850	1200	926	BA05
ADGOMOO18501400	8719101180864	1850	1400	1.021	BA05
ADGOMOO18501600	8719101180871	1850	1600	1.117	BA05
ADGOMOO18501800	8719101180888	1850	1800	1.229	BA05
ADGOMOO18502000	8719101234635	1850	2000	1.350	BA05
ADGOMOO19000350	8719101028500	1900	350	445	BA05
ADGOMOO19000550	8719101028517	1900	550	565	BA05
ADGOMOO19000600	8719101028524	1900	600	565	BA05
ADGOMOO19000650	8719101028531	1900	650	664	BA05
ADGOMOO19000700	8719101028548	1900	700	664	BA05
ADGOMOO19000750	8719101028555	1900	750	664	BA05

Artikelcode	GTIN	Breedte (mm)	Hoogte (mm)	Prijs p/s (€)	Kortingsgroep
ADGOMOO19000800	8719101028562	1900	800	664	BA05
ADGOMOO19000850	8719101180901	1900	850	711	BA05
ADGOMOO19000900	8719101028579	1900	900	760	BA05
ADGOMOO19000950	8719101180918	1900	950	760	BA05
ADGOMOO19001000	8719101028586	1900	1000	760	BA05
ADGOMOO19001050	8719101180925	1900	1050	809	BA05
ADGOMOO19001100	8719101028593	1900	1100	857	BA05
ADGOMOO19001150	8719101180932	1900	1150	907	BA05
ADGOMOO19001200	8719101028609	1900	1200	956	BA05
ADGOMOO19001400	8719101028616	1900	1400	1.055	BA05
ADGOMOO19001600	8719101028623	1900	1600	1.152	BA05
ADGOMOO19001800	8719101028630	1900	1800	1.268	BA05
ADGOMOO19002000	8719101234642	1900	2000	1.394	BA05
ADGOMOO19500350	8719101180949	1950	350	454	BA05
ADGOMOO19500550	8719101180956	1950	550	570	BA05
ADGOMOO19500600	8719101180963	1950	600	570	BA05
ADGOMOO19500650	8719101180970	1950	650	669	BA05
ADGOMOO19500700	8719101180987	1950	700	669	BA05
ADGOMOO19500750	8719101180994	1950	750	669	BA05
ADGOMOO19500800	8719101181007	1950	800	669	BA05
ADGOMOO19500850	8719101181014	1950	850	716	BA05
ADGOMOO19500900	8719101181021	1950	900	766	BA05
ADGOMOO19500950	8719101181038	1950	950	766	BA05
ADGOMOO19501000	8719101181045	1950	1000	766	BA05
ADGOMOO19501050	8719101181052	1950	1050	814	BA05
ADGOMOO19501100	8719101181069	1950	1100	863	BA05
ADGOMOO19501150	8719101181076	1950	1150	912	BA05
ADGOMOO19501200	8719101181083	1950	1200	961	BA05
ADGOMOO19501400	8719101181090	1950	1400	1.060	BA05
ADGOMOO19501600	8719101181106	1950	1600	1.157	BA05
ADGOMOO19501800	8719101181113	1950	1800	1.272	BA05
ADGOMOO19502000	8719101234659	1950	2000	1.399	BA05
ADGOMOO20000350	8719101028654	2000	350	458	BA05
ADGOMOO20000550	8719101028661	2000	550	576	BA05

Artikelcode	GTIN	Breedte (mm)	Hoogte (mm)	Prijs p/s (€)	Kortingsgroep
ADGOMOO20000600	8719101028678	2000	600	576	BA05
ADGOMOO20000650	8719101028685	2000	650	674	BA05
ADGOMOO20000700	8719101028692	2000	700	674	BA05
ADGOMOO20000750	8719101028708	2000	750	674	BA05
ADGOMOO20000800	8719101028715	2000	800	674	BA05
ADGOMOO20000850	8719101181137	2000	850	726	BA05
ADGOMOO20000900	8719101028722	2000	900	772	BA05
ADGOMOO20000950	8719101181144	2000	950	772	BA05
ADGOMOO20001000	8719101028739	2000	1000	772	BA05
ADGOMOO20001050	8719101181151	2000	1050	821	BA05
ADGOMOO20001100	8719101028746	2000	1100	870	BA05
ADGOMOO20001150	8719101181168	2000	1150	921	BA05
ADGOMOO20001200	8719101028753	2000	1200	967	BA05
ADGOMOO20001400	8719101028760	2000	1400	1.066	BA05
ADGOMOO20001600	8719101028777	2000	1600	1.164	BA05
ADGOMOO20001800	8719101028784	2000	1800	1.277	BA05
ADGOMOO20002000	8719101234666	2000	2000	1.404	BA05

## OPMERKINGEN

1. Voor nadere toelichting op de bovengenoemde kortingsgroep verwijzen wij naar de indexpagina's van deze prijslijst.
2. Prijs type ADGOS.. (v.v. universele motorstoel) is gelijk aan type ADGOM.. (v.v. handvastzetinrichting).
3. Regelkleppen groter dan de maximale afmeting worden samengesteld geleverd (prijs op aanvraag).
4. Regelkleppen voorzien van epoxy coating op aanvraag beschikbaar.
5. **Voor de bijbehorende standaard naregelingen verwijzen wij u naar het separate prijsblad.**
6. Bestelvoorbeeld: .....-breedte-hoogte = ADGOMOO-1200-0650.

Luchtkleppen, rechthoekig, klepbladhoogte 165mm, luchtdicht

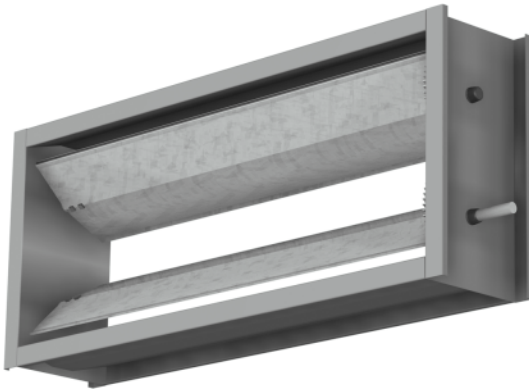

Rechthoekige luchtklep voor het (in)regelen van drukken en luchthoeveelheden. Voorzien van aerodynamische, contra-roterende klepbladen (hoogte 165 mm) voor een optimale regelkarakteristiek. Voldoet aan luchtdichtheidsklasse D conform de NEN-EN 1751. Luchtdicht afsluitbaar. Type ADMOMOL is voorzien van handvastzetinrichting, type ADFOSOL is voorzien van een universele motorstoel.

[PRODUCTSHEET >](#)
**BESTELSLEUTEL**

A D G O M O O

1 5 0 0

0 7 0 0

TYPE

BREEDTE

HOOGTE (IN MM)

**1 PRODUCTGROEP**

A accessoires

**2 FUNCTIE**

D luchtregelklep

**3 UITVOERING**

G rechthoekige regelklep, stalen klepbladen 165 mm, stalen flensframe 30 mm, maximale afmeting B x H, 2000 x 1995 mm, inbouwlengthe 175 mm

**4 GEEN VERMELDING**

O

**5 BEDIENINGSMETHODE**

M handvastzetinrichting met standaardwijzer (standaard)

S universele motorstoel

**6 GEEN VERMELDING**

O

**7 KLEPBLADAFDICHTING**

O geen

L luchtdicht afsluitbaar

Artikelcode	GTIN	Breedte (mm)	Hoogte (mm)	Prijs p/s (€)	Kortingsgroep
ADGOMOL10000350	8719101027404	1000	350	398	BA05
ADGOMOL10000550	8719101027411	1000	550	500	BA05
ADGOMOL10000600	8719101177369	1000	600	500	BA05
ADGOMOL10000650	8719101027428	1000	650	592	BA05
ADGOMOL10000700	8719101177376	1000	700	592	BA05
ADGOMOL10000750	8719101177383	1000	750	592	BA05
ADGOMOL10000800	8719101027435	1000	800	592	BA05
ADGOMOL10000850	8719101177390	1000	850	632	BA05
ADGOMOL10000900	8719101177406	1000	900	676	BA05
ADGOMOL10000950	8719101177413	1000	950	678	BA05
ADGOMOL10001000	8719101027442	1000	1000	681	BA05
ADGOMOL12000350	8719101027459	1200	350	433	BA05
ADGOMOL12000550	8719101027466	1200	550	548	BA05
ADGOMOL12000600	8719101177420	1200	600	548	BA05
ADGOMOL12000650	8719101027473	1200	650	643	BA05
ADGOMOL12000700	8719101177437	1200	700	643	BA05
ADGOMOL12000750	8719101177444	1200	750	643	BA05
ADGOMOL12000800	8719101027480	1200	800	643	BA05
ADGOMOL12000850	8719101177451	1200	850	689	BA05
ADGOMOL12000900	8719101177468	1200	900	737	BA05
ADGOMOL12000950	8719101177475	1200	950	737	BA05
ADGOMOL12001000	8719101027497	1200	1000	737	BA05
ADGOMOL13000350	8719101177482	1300	350	454	BA05
ADGOMOL13000550	8719101177499	1300	550	571	BA05
ADGOMOL13000600	8719101177505	1300	600	571	BA05
ADGOMOL13000650	8719101177512	1300	650	671	BA05
ADGOMOL13000700	8719101177529	1300	700	671	BA05
ADGOMOL13000750	8719101177536	1300	750	671	BA05
ADGOMOL13000800	8719101177543	1300	800	671	BA05
ADGOMOL13000850	8719101177550	1300	850	717	BA05
ADGOMOL13000900	8719101177567	1300	900	767	BA05
ADGOMOL13000950	8719101177574	1300	950	767	BA05
ADGOMOL13001000	8719101177581	1300	1000	767	BA05
ADGOMOL13500350	8719101177598	1350	350	463	BA05

Artikelcode	GTIN	Breedte (mm)	Hoogte (mm)	Prijs p/s (€)	Kortingsgroep
ADGOMOL13500550	8719101177604	1350	550	582	BA05
ADGOMOL13500600	8719101177611	1350	600	582	BA05
ADGOMOL13500650	8719101177628	1350	650	682	BA05
ADGOMOL13500700	8719101177635	1350	700	682	BA05
ADGOMOL13500750	8719101177642	1350	750	682	BA05
ADGOMOL13500800	8719101177659	1350	800	682	BA05
ADGOMOL13500850	8719101177666	1350	850	733	BA05
ADGOMOL13500900	8719101177673	1350	900	782	BA05
ADGOMOL13500950	8719101177680	1350	950	782	BA05
ADGOMOL13501000	8719101177697	1350	1000	782	BA05
ADGOMOL14000350	8719101027503	1400	350	472	BA05
ADGOMOL14000550	8719101027510	1400	550	595	BA05
ADGOMOL14000600	8719101177703	1400	600	595	BA05
ADGOMOL14000650	8719101027527	1400	650	694	BA05
ADGOMOL14000700	8719101177710	1400	700	694	BA05
ADGOMOL14000750	8719101177727	1400	750	694	BA05
ADGOMOL14000800	8719101027534	1400	800	694	BA05
ADGOMOL14000850	8719101177734	1400	850	745	BA05
ADGOMOL14000900	8719101177741	1400	900	798	BA05
ADGOMOL14000950	8719101177758	1400	950	798	BA05
ADGOMOL14001000	8719101027541	1400	1000	798	BA05
ADGOMOL14500350	8719101177765	1450	350	488	BA05
ADGOMOL14500550	8719101177772	1450	550	617	BA05
ADGOMOL14500600	8719101177789	1450	600	617	BA05
ADGOMOL14500650	8719101177796	1450	650	726	BA05
ADGOMOL14500700	8719101177802	1450	700	726	BA05
ADGOMOL14500750	8719101177819	1450	750	726	BA05
ADGOMOL14500800	8719101177826	1450	800	726	BA05
ADGOMOL14500850	8719101177833	1450	850	777	BA05
ADGOMOL14500900	8719101177840	1450	900	830	BA05
ADGOMOL14500950	8719101177857	1450	950	830	BA05
ADGOMOL14501000	8719101177864	1450	1000	830	BA05
ADGOMOL15000350	8719101177871	1500	350	506	BA05
ADGOMOL15000550	8719101177888	1500	550	638	BA05

Artikelcode	GTIN	Breedte (mm)	Hoogte (mm)	Prijs p/s (€)	Kortingsgroep
ADGOMOL15000600	8719101177895	1500	600	638	BA05
ADGOMOL15000650	8719101177901	1500	650	749	BA05
ADGOMOL15000700	8719101177918	1500	700	749	BA05
ADGOMOL15000750	8719101177925	1500	750	749	BA05
ADGOMOL15000800	8719101177932	1500	800	749	BA05
ADGOMOL15000850	8719101177949	1500	850	806	BA05
ADGOMOL15000900	8719101177956	1500	900	865	BA05
ADGOMOL15000950	8719101177963	1500	950	865	BA05
ADGOMOL15001000	8719101177970	1500	1000	865	BA05
ADGOMOL15500350	8719101177987	1550	350	506	BA05
ADGOMOL15500550	8719101177994	1550	550	638	BA05
ADGOMOL15500600	8719101178007	1550	600	638	BA05
ADGOMOL15500650	8719101178014	1550	650	749	BA05
ADGOMOL15500700	8719101178021	1550	700	749	BA05
ADGOMOL15500750	8719101178038	1550	750	749	BA05
ADGOMOL15500800	8719101178045	1550	800	749	BA05
ADGOMOL15500850	8719101178052	1550	850	806	BA05
ADGOMOL15500900	8719101178069	1550	900	865	BA05
ADGOMOL15500950	8719101178076	1550	950	865	BA05
ADGOMOL15501000	8719101178083	1550	1000	865	BA05
ADGOMOL16000350	8719101027558	1600	350	506	BA05
ADGOMOL16000550	8719101027565	1600	550	638	BA05
ADGOMOL16000600	8719101178090	1600	600	638	BA05
ADGOMOL16000650	8719101027572	1600	650	749	BA05
ADGOMOL16000700	8719101178106	1600	700	749	BA05
ADGOMOL16000750	8719101178113	1600	750	749	BA05
ADGOMOL16000800	8719101027589	1600	800	749	BA05
ADGOMOL16000850	8719101178120	1600	850	806	BA05
ADGOMOL16000900	8719101178137	1600	900	865	BA05
ADGOMOL16000950	8719101178144	1600	950	865	BA05
ADGOMOL16001000	8719101027596	1600	1000	865	BA05

Artikelcode	GTIN	Breedte (mm)	Hoogte (mm)	Prijs p/s (€)	Kortingsgroep
-------------	------	--------------	-------------	---------------	---------------

## OPMERKINGEN

1. Voor nadere toelichting op de bovengenoemde kortingsgroep verwijzen wij naar de indexpagina's van deze prijslijst.
2. Prijs type ADGOS.. (v.v. universele motorstoel) is gelijk aan type ADGOM.. (v.v. handvastzetinrichting).
3. Regelkleppen groter dan de maximale afmeting worden samengesteld geleverd (prijs op aanvraag).
4. Regelkleppen voorzien van epoxy coating op aanvraag beschikbaar.
5. **Voor de bijbehorende standaard naregelingen verwijzen wij u naar het separate prijsblad.**
6. Bestelvoorbeeld: .....-breedte-hoogte = ADGOMOL-1200-0650.



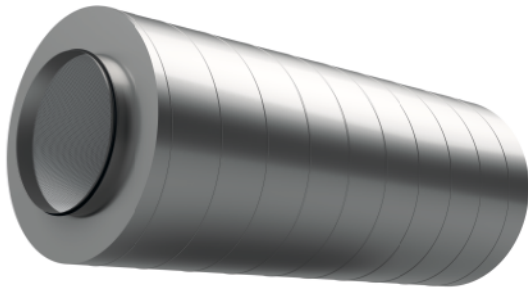

Ronde geluiddemper ten behoeve van de demping van het door de luchtbehandelingskast veroorzaakte ventilatorgeluid of het stromingsgeluid veroorzaakt door VAV boxen of andere kleppensecties. Type ABR1 is voorzien van absorptielaag 100mm.

**PRODUCTSHEET >**

## BESTELSLEUTEL

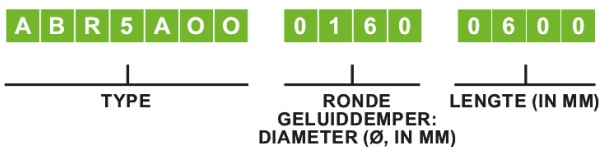

### 1 PRODUCTGROEP

A accessoires

### 2 FUNCTIE

B geluiddempers

### 3 TYPE

R ronde uitvoering zonder kern

S ronde uitvoering met kern (vanaf model 315)

### 4 UITVOERING

1 absorptielaag 100 mm (alle modellen)

5 absorptielaag 50 mm

(ABR... tot en met model ØD 500)

### 5 FLENSVERBINDING/VERBINDING

A beide zijden voorzien van een insteekverbinding met rubber afdichting

### 6 NIET VAN TOEPASSING

O geen vermelding

### 7 NIET VAN TOEPASSING

O geen vermelding

Artikelcode	GTIN	Model	Breedte (mm)	Prijs p/s (€)	Kortingsgroep
ABR1A0000801200	8719101248786	80	1200	156	BA05
ABR1A000080300	8719101248328	80	300	81	BA05
ABR1A000080600	8719101248427	80	600	99	BA05
ABR1A000080900	8719101248595	80	900	117	BA05
ABR1A0001001200	8719101248793	100	1200	158	BA05
ABR1A000100300	8719101248335	100	300	82	BA05
ABR1A000100600	8719101248434	100	600	101	BA05
ABR1A000100900	8719101248601	100	900	120	BA05
ABR1A0001251200	8719101248809	125	1200	165	BA05
ABR1A000125300	8719101248342	125	300	83	BA05
ABR1A000125600	8719101248441	125	600	106	BA05
ABR1A000125900	8719101248618	125	900	128	BA05
ABR1A0001401200	8719101248816	140	1200	201	BA05
ABR1A000140300	8719101248359	140	300	105	BA05
ABR1A000140600	8719101248458	140	600	128	BA05
ABR1A000140900	8719101248625	140	900	158	BA05
ABR1A0001501200	8719101248823	150	1200	203	BA05
ABR1A000150300	8719101248366	150	300	106	BA05
ABR1A000150600	8719101248465	150	600	129	BA05
ABR1A000150900	8719101248632	150	900	161	BA05
ABR1A0001601200	8719101248830	160	1200	206	BA05
ABR1A000160300	8719101248373	160	300	108	BA05
ABR1A000160600	8719101248472	160	600	132	BA05
ABR1A000160900	8719101248649	160	900	163	BA05
ABR1A0001801200	8719101248847	180	1200	237	BA05
ABR1A000180300	8719101248380	180	300	117	BA05
ABR1A000180600	8719101248489	180	600	149	BA05
ABR1A000180900	8719101248656	180	900	184	BA05
ABR1A0002001200	8719101248854	200	1200	240	BA05
ABR1A000200300	8719101248397	200	300	118	BA05
ABR1A000200600	8719101248496	200	600	154	BA05
ABR1A000200900	8719101248663	200	900	185	BA05
ABR1A0002241200	8719101248861	224	1200	280	BA05
ABR1A000224300	8719101248403	224	300	132	BA05

Artikelcode	GTIN	Model	Breedte (mm)	Prijs p/s (€)	Kortingsgroep
ABR1A000224600	8719101248502	224	600	175	BA05
ABR1A000224900	8719101248670	224	900	225	BA05
ABR1A0002501200	8719101248878	250	1200	291	BA05
ABR1A000250300	8719101248410	250	300	136	BA05
ABR1A000250600	8719101248519	250	600	191	BA05
ABR1A000250900	8719101248687	250	900	236	BA05
ABR1A0002801200	8719101248885	280	1200	350	BA05
ABR1A000280600	8719101248526	280	600	219	BA05
ABR1A000280900	8719101248694	280	900	275	BA05
ABR1A0003001200	8719101248892	300	1200	350	BA05
ABR1A000300600	8719101248533	300	600	222	BA05
ABR1A000300900	8719101248700	300	900	278	BA05
ABR1A0003151200	8719101248908	315	1200	356	BA05
ABR1A000315600	8719101248540	315	600	223	BA05
ABR1A000315900	8719101248717	315	900	280	BA05
ABR1A0003551200	8719101248915	355	1200	382	BA05
ABR1A000355600	8719101248557	355	600	245	BA05
ABR1A000355900	8719101248724	355	900	290	BA05
ABR1A0004001200	8719101248922	400	1200	434	BA05
ABR1A000400600	8719101248564	400	600	285	BA05
ABR1A000400900	8719101248731	400	900	331	BA05
ABR1A0004501200	8719101248939	450	1200	492	BA05
ABR1A000450600	8719101248571	450	600	368	BA05
ABR1A000450900	8719101248748	450	900	381	BA05
ABR1A0005001200	8719101248946	500	1200	531	BA05
ABR1A000500600	8719101248588	500	600	392	BA05
ABR1A000500900	8719101248755	500	900	411	BA05
ABR1A0005601200	8719101248953	560	1200	617	BA05
ABR1A000560900	8719101248762	560	900	478	BA05
ABR1A0006301200	8719101248960	630	1200	685	BA05
ABR1A000630900	8719101248779	630	900	547	BA05
ABR1A0007101200	8719101276314	710	1200	1.417	BA05
ABR1A0008001200	8719101276307	800	1200	1.747	BA05

Artikelcode	GTIN	Model	Breedte (mm)	Prijs p/s (€)	Kortingsgroep
-------------	------	-------	--------------	---------------	---------------

## OPMERKINGEN

1. Voor nadere toelichting op de bovengenoemde kortingsgroep verwijzen wij naar de indexpagina's van deze prijslijst.
2. Bestelvoorbeeld: .....-diameter-lengte = ABR1AOO-0150-600

€ | ABR5

**RONDE GELUIDDEMPERS**

Geluiddempers, rond, absorptiedikte 50mm

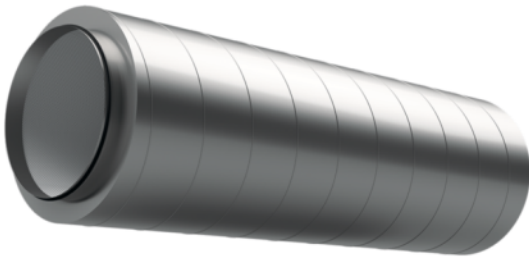

Ronde geluiddemper ten behoeve van de demping van het door de luchtbehandelingskast veroorzaakte ventilatorgeluid of het stromingsgeluid veroorzaakt door VAV boxen of andere kleppensecties. Type ABR5 is voorzien van absorptielaag 50mm.

[PRODUCTSHEET >](#)
**BESTELSLEUTEL**

<b>A</b>	<b>B</b>	<b>R</b>	<b>5</b>	<b>A</b>	<b>O</b>	<b>O</b>	<b>0</b>	<b>1</b>	<b>6</b>	<b>0</b>	<b>0</b>	<b>6</b>	<b>0</b>	<b>0</b>
TYPE						RONDE GELUIDDEMPER: DIAMETER (Ø, IN MM)				LENGTE (IN MM)				

**1 PRODUCTGROEP**

A accessoires

**2 FUNCTIE**

B geluiddempers

**3 TYPE**

R ronde uitvoering zonder kern

S ronde uitvoering met kern (vanaf model 315)

**4 UITVOERING**

1 absorptielaag 100 mm (alle modellen)

5 absorptielaag 50 mm

(ABR... tot en met model ØD 500)

**5 FLENSVERBINDING/VERBINDING**

A beide zijden voorzien van een insteekverbinding met rubber afdichting

**6 NIET VAN TOEPASSING**

O geen vermelding

**7 NIET VAN TOEPASSING**

O geen vermelding

Artikelcode	GTIN	Model	Breedte (mm)	Prijs p/s (€)	Kortingsgroep
ABR5A0000801200	8719101248137	80	1200	90	BA05
ABR5A000080300	8719101247673	80	300	53	BA05
ABR5A000080600	8719101247772	80	600	61	BA05
ABR5A000080900	8719101247949	80	900	75	BA05
ABR5A0001001200	8719101248144	100	1200	100	BA05
ABR5A000100300	8719101247680	100	300	55	BA05
ABR5A000100600	8719101247789	100	600	66	BA05
ABR5A000100900	8719101247956	100	900	81	BA05
ABR5A0001251200	8719101248151	125	1200	114	BA05
ABR5A000125300	8719101247697	125	300	60	BA05
ABR5A000125600	8719101247796	125	600	75	BA05
ABR5A000125900	8719101247963	125	900	91	BA05
ABR5A0001401200	8719101248168	140	1200	125	BA05
ABR5A000140300	8719101247703	140	300	66	BA05
ABR5A000140600	8719101247802	140	600	83	BA05
ABR5A000140900	8719101247970	140	900	101	BA05
ABR5A0001501200	8719101248175	150	1200	126	BA05
ABR5A000150300	8719101247710	150	300	66	BA05
ABR5A000150600	8719101247819	150	600	85	BA05
ABR5A000150900	8719101247987	150	900	103	BA05
ABR5A0001601200	8719101248182	160	1200	129	BA05
ABR5A000160300	8719101247727	160	300	69	BA05
ABR5A000160600	8719101247826	160	600	85	BA05
ABR5A000160900	8719101247994	160	900	104	BA05
ABR5A0001801200	8719101248199	180	1200	146	BA05
ABR5A000180300	8719101247734	180	300	78	BA05
ABR5A000180600	8719101247833	180	600	97	BA05
ABR5A000180900	8719101248007	180	900	117	BA05
ABR5A0002001200	8719101248205	200	1200	160	BA05
ABR5A000200300	8719101247741	200	300	83	BA05
ABR5A000200600	8719101247840	200	600	104	BA05
ABR5A000200900	8719101248014	200	900	126	BA05
ABR5A0002241200	8719101248212	224	1200	178	BA05
ABR5A000224300	8719101247758	224	300	98	BA05

Artikelcode	GTIN	Model	Breedte (mm)	Prijs p/s (€)	Kortingsgroep
ABR5A000224600	8719101247857	224	600	118	BA05
ABR5A000224900	8719101248021	224	900	146	BA05
ABR5A0002501200	8719101248229	250	1200	184	BA05
ABR5A000250300	8719101247765	250	300	99	BA05
ABR5A000250600	8719101247864	250	600	119	BA05
ABR5A000250900	8719101248038	250	900	150	BA05
ABR5A0002801200	8719101248236	280	1200	225	BA05
ABR5A000280600	8719101247871	280	600	145	BA05
ABR5A000280900	8719101248045	280	900	185	BA05
ABR5A0003001200	8719101248243	300	1200	227	BA05
ABR5A000300600	8719101247888	300	600	146	BA05
ABR5A000300900	8719101248052	300	900	186	BA05
ABR5A0003151200	8719101248250	315	1200	231	BA05
ABR5A000315600	8719101247895	315	600	147	BA05
ABR5A000315900	8719101248069	315	900	188	BA05
ABR5A0003551200	8719101248267	355	1200	261	BA05
ABR5A000355600	8719101247901	355	600	186	BA05
ABR5A000355900	8719101248076	355	900	214	BA05
ABR5A0004001200	8719101248274	400	1200	314	BA05
ABR5A000400600	8719101247918	400	600	219	BA05
ABR5A000400900	8719101248083	400	900	254	BA05
ABR5A0004501200	8719101248281	450	1200	375	BA05
ABR5A000450600	8719101247925	450	600	262	BA05
ABR5A000450900	8719101248090	450	900	293	BA05
ABR5A0005001200	8719101248298	500	1200	421	BA05
ABR5A000500600	8719101247932	500	600	285	BA05
ABR5A000500900	8719101248106	500	900	330	BA05

## OPMERKINGEN

1. Voor nadere toelichting op de bovengenoemde kortingsgroep verwijzen wij naar de indexpagina's van deze prijslijst.
2. Bestelvoorbeeld: .....-diameter-lengte = ABR5A00-0150-600

Geluiddempers, rond, met kern, absorptiedikte 100mm

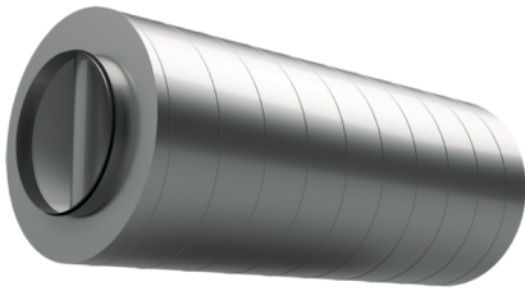

Ronde geluiddemper ten behoeve van de demping van het door de luchtbehandelingskast veroorzaakte ventilatorgeluid of het stromingsgeluid veroorzaakt door VAV boxen of andere kleppensecties. Type ABSO is voorzien van absorptielaag 100mm en een extra geluiddempende kern.

[PRODUCTSHEET >](#)

### BESTELSLEUTEL

<b>A</b>	<b>B</b>	<b>R</b>	<b>5</b>	<b>A</b>	<b>O</b>	<b>O</b>	<b>0</b>	<b>1</b>	<b>6</b>	<b>0</b>	<b>0</b>	<b>6</b>	<b>0</b>	<b>0</b>
TYPE						RONDE GELUIDDEMPER: DIAMETER (Ø, IN MM)				LENGTE (IN MM)				

#### 1 PRODUCTGROEP

A accessoires

#### 2 FUNCTIE

B geluiddempers

#### 3 TYPE

R ronde uitvoering zonder kern

S ronde uitvoering met kern (vanaf model 315)

#### 4 UITVOERING

1 absorptielaag 100 mm (alle modellen)

5 absorptielaag 50 mm

(ABR... tot en met model ØD 500)

#### 5 FLENSVERBINDING/VERBINDING

A beide zijden voorzien van een insteekverbinding met rubber afdichting

#### 6 NIET VAN TOEPASSING

O geen vermelding

#### 7 NIET VAN TOEPASSING

O geen vermelding



Artikelcode	GTIN	Model	Breedte (mm)	Prijs p/s (€)	Kortingsgroep
ABS1A0003151000	8719101275874	315	1000	521	BA05
ABS1A0003151200	8719101272644	315	1200	584	BA05
ABS1A000315600	8719101275850	315	600	366	BA05
ABS1A000315900	8719101275867	315	900	456	BA05
ABS1A0003551000	8719101275898	355	1000	551	BA05
ABS1A0003551200	8719101272651	355	1200	630	BA05
ABS1A000355900	8719101275881	355	900	473	BA05
ABS1A0004001000	8719101275911	400	1000	633	BA05
ABS1A0004001200	8719101272668	400	1200	722	BA05
ABS1A0004001500	8719101275928	400	1500	963	BA05
ABS1A000400900	8719101275904	400	900	545	BA05
ABS1A0004501000	8719101276086	450	1000	723	BA05
ABS1A0004501200	8719101272675	450	1200	815	BA05
ABS1A0004501500	8719101276093	450	1500	1.000	BA05
ABS1A000450900	8719101276079	450	900	629	BA05
ABS1A0005001000	8719101275942	500	1000	780	BA05
ABS1A0005001200	8719101275959	500	1200	884	BA05
ABS1A0005001500	8719101275966	500	1500	1.075	BA05
ABS1A000500900	8719101275935	500	900	677	BA05
ABS1A0005601000	8719101276109	560	1000	940	BA05
ABS1A0005601200	8719101275973	560	1200	1.042	BA05
ABS1A0005601500	8719101275980	560	1500	1.262	BA05
ABS1A0006001000	8719101276178	600	1000	876	BA05
ABS1A0006001200	8719101276185	600	1200	1.167	BA05
ABS1A0006001500	8719101276192	600	1500	1.421	BA05
ABS1A0006301000	8719101275997	630	1000	876	BA05
ABS1A0006301200	8719101272682	630	1200	1.006	BA05
ABS1A0006301500	8719101276000	630	1500	1.421	BA05
ABS1A0007101000	8719101276017	710	1000	1.373	BA05
ABS1A0007101200	8719101276024	710	1200	1.541	BA05
ABS1A0007101500	8719101276031	710	1500	2.250	BA05
ABS1A0008001000	8719101276048	800	1000	2.786	BA05
ABS1A0008001200	8719101276055	800	1200	1.648	BA05
ABS1A0008001500	8719101276062	800	1500	2.410	BA05

Artikelcode	GTIN	Model	Breedte (mm)	Prijs p/s (€)	Kortingsgroep
-------------	------	-------	--------------	---------------	---------------

## OPMERKINGEN

1. Voor nadere toelichting op de bovengenoemde kortingsgroep verwijzen wij naar de indexpagina's van deze prijslijst.
2. Bestelvoorbeeld: .....-diameter-lengte = ABS1A00-0315-1200

€ | **ABW1-500****RECHTHOEKIGE GELUIDDEMPERS**

Geluiddempers, rechthoekig, coulissenbreedte 100mm, L=500mm



Rechthoekige geluiddemper ten behoeve van de demping van het door de luchtbehandelingskast veroorzaakte ventilatorgeluid of het stromingsgeluid veroorzaakt door VAV boxen of andere kleppensecties. Type ABW1-500 is voorzien van coulissen 100 mm en heeft een lengte van 500 mm.

[PRODUCTSHEET >](#)
**BESTELSLEUTEL**

<b>A B W 1 C 3 O</b>	<b>8 0 5 0</b>	<b>1 0 0 0</b>
_____	_____	_____
TYPE	BREEDTE X HOOGTE (IN CM)	LENGTE (IN MM)

**1 PRODUCTGROEP**

A accessoires

**2 FUNCTIE**

B geluiddempers

**3 TYPE**

W rechthoekige uitvoering

**4 UITVOERING**

1 coulissenbreedte 100 mm

2 coulissenbreedte 200 mm

**5 FLENSVERBINDING/VERBINDING**

C aan beide zijden een flens

**6 AANTAL COULISSEN**

X aantal coulissen (alleen rechthoekig)

**7 NIET VAN TOEPASSING**

O geen vermelding

Artikelcode	GTIN	Model	Breedte (mm)	Hoogte (mm)	Prijs p/s (€)	Kortingsgroep
ABW1C1O15100500	8719101248991	500	150	1000	268	BA05
ABW1C1O1515500	8719101249028	500	150	150	173	BA05
ABW1C1O1520500	8719101249059	500	150	200	173	BA05
ABW1C1O1525500	8719101249080	500	150	250	173	BA05
ABW1C1O1530500	8719101249110	500	150	300	173	BA05
ABW1C1O1540500	8719101249141	500	150	400	186	BA05
ABW1C1O1550500	8719101249172	500	150	500	201	BA05
ABW1C1O1560500	8719101249202	500	150	600	211	BA05
ABW1C1O1570500	8719101249233	500	150	700	226	BA05
ABW1C1O1580500	8719101249264	500	150	800	237	BA05
ABW1C1O20100500	8719101249295	500	200	1000	268	BA05
ABW1C1O2015500	8719101249325	500	200	150	173	BA05
ABW1C1O2020500	8719101249356	500	200	200	173	BA05
ABW1C1O2025500	8719101249387	500	200	250	244	BA05
ABW1C1O2030500	8719101249417	500	200	300	173	BA05
ABW1C1O2040500	8719101249448	500	200	400	186	BA05
ABW1C1O2050500	8719101249479	500	200	500	201	BA05
ABW1C1O2060500	8719101249509	500	200	600	211	BA05
ABW1C1O2070500	8719101249530	500	200	700	226	BA05
ABW1C1O2080500	8719101249561	500	200	800	458	BA05
ABW1C2O30100500	8719101249592	500	300	1000	376	BA05
ABW1C2O3015500	8719101249622	500	300	150	244	BA05
ABW1C2O3020500	8719101249653	500	300	200	244	BA05
ABW1C2O3025500	8719101249684	500	300	250	244	BA05
ABW1C2O3030500	8719101249714	500	300	300	244	BA05
ABW1C2O3040500	8719101249745	500	300	400	263	BA05
ABW1C2O3050500	8719101249776	500	300	500	282	BA05
ABW1C2O3060500	8719101249806	500	300	600	295	BA05
ABW1C2O3070500	8719101249837	500	300	700	314	BA05
ABW1C2O3080500	8719101249868	500	300	800	333	BA05
ABW1C2O35100500	8719101249899	500	350	1000	376	BA05
ABW1C2O3515500	8719101249929	500	350	150	244	BA05
ABW1C2O3520500	8719101249950	500	350	200	244	BA05
ABW1C2O3525500	8719101249981	500	350	250	244	BA05

Artikelcode	GTIN	Model	Breedte (mm)	Hoogte (mm)	Prijs p/s (€)	Kortingsgroep
ABW1C2O3530500	8719101250017	500	350	300	244	BA05
ABW1C2O3540500	8719101250048	500	350	400	263	BA05
ABW1C2O3550500	8719101250079	500	350	500	282	BA05
ABW1C2O3560500	8719101250109	500	350	600	295	BA05
ABW1C2O3570500	8719101250130	500	350	700	314	BA05
ABW1C2O3580500	8719101250161	500	350	800	333	BA05
ABW1C2O40100500	8719101250192	500	400	1000	376	BA05
ABW1C2O4015500	8719101250222	500	400	150	244	BA05
ABW1C2O4020500	8719101250253	500	400	200	244	BA05
ABW1C2O4025500	8719101250284	500	400	250	244	BA05
ABW1C2O4030500	8719101250314	500	400	300	244	BA05
ABW1C2O4040500	8719101250345	500	400	400	263	BA05
ABW1C2O4050500	8719101250376	500	400	500	282	BA05
ABW1C2O4060500	8719101250406	500	400	600	295	BA05
ABW1C2O4070500	8719101250437	500	400	700	314	BA05
ABW1C2O4080500	8719101250468	500	400	800	333	BA05
ABW1C3O45100500	8719101250796	500	450	1000	486	BA05
ABW1C3O4515500	8719101250826	500	450	150	310	BA05
ABW1C3O4520500	8719101250857	500	450	200	310	BA05
ABW1C3O4525500	8719101250888	500	450	250	310	BA05
ABW1C3O4530500	8719101250918	500	450	300	386	BA05
ABW1C3O4540500	8719101250949	500	450	400	330	BA05
ABW1C3O4550500	8719101250970	500	450	500	352	BA05
ABW1C3O4560500	8719101251007	500	450	600	376	BA05
ABW1C3O4570500	8719101251038	500	450	700	403	BA05
ABW1C3O4580500	8719101251069	500	450	800	451	BA05
ABW1C3O50100500	8719101251090	500	500	1000	486	BA05
ABW1C3O5015500	8719101251120	500	500	150	310	BA05
ABW1C3O5020500	8719101251151	500	500	200	310	BA05
ABW1C3O5025500	8719101251182	500	500	250	310	BA05
ABW1C3O5030500	8719101251212	500	500	300	310	BA05
ABW1C3O5040500	8719101251243	500	500	400	330	BA05
ABW1C3O5050500	8719101251274	500	500	500	352	BA05
ABW1C3O5060500	8719101251304	500	500	600	376	BA05

Artikelcode	GTIN	Model	Breedte (mm)	Hoogte (mm)	Prijs p/s (€)	Kortingsgroep
ABW1C3O5070500	8719101251335	500	500	700	403	BA05
ABW1C3O5080500	8719101251366	500	500	800	426	BA05
ABW1C3O55100500	8719101251397	500	550	1000	486	BA05
ABW1C3O5515500	8719101251427	500	550	150	310	BA05
ABW1C3O5520500	8719101251458	500	550	200	310	BA05
ABW1C3O5525500	8719101251489	500	550	250	310	BA05
ABW1C3O5530500	8719101251519	500	550	300	310	BA05
ABW1C3O5540500	8719101251540	500	550	400	263	BA05
ABW1C3O5550500	8719101251571	500	550	500	352	BA05
ABW1C3O5560500	8719101251601	500	550	600	376	BA05
ABW1C3O5570500	8719101251632	500	550	700	403	BA05
ABW1C3O5580500	8719101251663	500	550	800	426	BA05
ABW1C3O60100500	8719101251694	500	600	1000	486	BA05
ABW1C3O6015500	8719101251724	500	600	150	310	BA05
ABW1C3O6020500	8719101251755	500	600	200	310	BA05
ABW1C3O6025500	8719101251786	500	600	250	310	BA05
ABW1C3O6030500	8719101251816	500	600	300	310	BA05
ABW1C3O6040500	8719101251847	500	600	400	330	BA05
ABW1C3O6050500	8719101251878	500	600	500	352	BA05
ABW1C3O6060500	8719101251908	500	600	600	376	BA05
ABW1C3O6070500	8719101251939	500	600	700	403	BA05
ABW1C3O6080500	8719101251960	500	600	800	426	BA05
ABW1C4O60100500	8719101252295	500	600	1000	595	BA05
ABW1C4O6015500	8719101252325	500	600	150	380	BA05
ABW1C4O6020500	8719101252356	500	600	200	310	BA05
ABW1C4O6025500	8719101252387	500	600	250	380	BA05
ABW1C4O6030500	8719101252417	500	600	300	380	BA05
ABW1C4O6040500	8719101252448	500	600	400	411	BA05
ABW1C4O6050500	8719101252479	500	600	500	434	BA05
ABW1C4O6060500	8719101252509	500	600	600	457	BA05
ABW1C4O6070500	8719101252530	500	600	700	488	BA05
ABW1C4O6080500	8719101252561	500	600	800	520	BA05
ABW1C4O65100500	8719101252592	500	650	1000	595	BA05
ABW1C4O6515500	8719101252622	500	650	150	380	BA05

Artikelcode	GTIN	Model	Breedte (mm)	Hoogte (mm)	Prijs p/s (€)	Kortingsgroep
ABW1C4O6520500	8719101252653	500	650	200	380	BA05
ABW1C4O6525500	8719101252684	500	650	250	380	BA05
ABW1C4O6530500	8719101252714	500	650	300	380	BA05
ABW1C4O6540500	8719101252745	500	650	400	411	BA05
ABW1C4O6550500	8719101252776	500	650	500	434	BA05
ABW1C4O6560500	8719101252806	500	650	600	457	BA05
ABW1C4O6570500	8719101252837	500	650	700	488	BA05
ABW1C4O6580500	8719101252868	500	650	800	520	BA05
ABW1C4O70100500	8719101252899	500	700	1000	595	BA05
ABW1C4O7015500	8719101252929	500	700	150	380	BA05
ABW1C4O7020500	8719101252950	500	700	200	380	BA05
ABW1C4O7025500	8719101252981	500	700	250	380	BA05
ABW1C4O7030500	8719101253018	500	700	300	380	BA05
ABW1C4O7040500	8719101253049	500	700	400	411	BA05
ABW1C4O7050500	8719101253070	500	700	500	434	BA05
ABW1C4O7060500	8719101253100	500	700	600	457	BA05
ABW1C4O7070500	8719101253131	500	700	700	488	BA05
ABW1C4O7080500	8719101253162	500	700	800	520	BA05
ABW1C4O75100500	8719101253193	500	750	1000	715	BA05
ABW1C4O7515500	8719101253223	500	750	150	451	BA05
ABW1C4O7520500	8719101253254	500	750	200	451	BA05
ABW1C4O7525500	8719101253285	500	750	250	451	BA05
ABW1C4O7530500	8719101253315	500	750	300	451	BA05
ABW1C4O7540500	8719101253346	500	750	400	482	BA05
ABW1C4O7550500	8719101253377	500	750	500	518	BA05
ABW1C4O7560500	8719101253407	500	750	600	545	BA05
ABW1C4O7570500	8719101253438	500	750	700	584	BA05
ABW1C4O7580500	8719101253469	500	750	800	630	BA05
ABW1C4O80100500	8719101253490	500	800	1000	715	BA05
ABW1C4O8015500	8719101253520	500	800	150	451	BA05
ABW1C4O8020500	8719101253551	500	800	200	451	BA05
ABW1C4O8025500	8719101253582	500	800	250	451	BA05
ABW1C4O8030500	8719101253612	500	800	300	451	BA05
ABW1C4O8040500	8719101253643	500	800	400	482	BA05

Artikelcode	GTIN	Model	Breedte (mm)	Hoogte (mm)	Prijs p/s (€)	Kortingsgroep
ABW1C4O8050500	8719101253674	500	800	500	518	BA05
ABW1C4O8060500	8719101253704	500	800	600	545	BA05
ABW1C4O8070500	8719101253735	500	800	700	584	BA05
ABW1C4O8080500	8719101253766	500	800	800	630	BA05
ABW1C5O100100500	8719101253797	500	1000	1000	825	BA05
ABW1C5O10025500	8719101253827	500	1000	250	522	BA05
ABW1C5O10030500	8719101253858	500	1000	300	522	BA05
ABW1C5O10040500	8719101253889	500	1000	400	565	BA05
ABW1C5O10050500	8719101253919	500	1000	500	607	BA05
ABW1C5O10060500	8719101253940	500	1000	600	647	BA05
ABW1C5O10070500	8719101253971	500	1000	700	691	BA05
ABW1C5O10080500	8719101254008	500	1000	800	733	BA05
ABW1C5O75100500	8719101254275	500	750	1000	715	BA05
ABW1C5O7525500	8719101254305	500	750	250	451	BA05
ABW1C5O7530500	8719101254336	500	750	300	451	BA05
ABW1C5O7540500	8719101254367	500	750	400	482	BA05
ABW1C5O7550500	8719101254398	500	750	500	518	BA05
ABW1C5O7560500	8719101254428	500	750	600	545	BA05
ABW1C5O7570500	8719101254459	500	750	700	584	BA05
ABW1C5O7580500	8719101254480	500	750	800	630	BA05
ABW1C5O80100500	8719101254510	500	800	1000	715	BA05
ABW1C5O8025500	8719101254541	500	800	250	451	BA05
ABW1C5O8030500	8719101254572	500	800	300	451	BA05
ABW1C5O8040500	8719101254602	500	800	400	482	BA05
ABW1C5O8050500	8719101254633	500	800	500	518	BA05
ABW1C5O8060500	8719101254664	500	800	600	545	BA05
ABW1C5O8070500	8719101254695	500	800	700	584	BA05
ABW1C5O8080500	8719101254725	500	800	800	630	BA05
ABW1C5O85100500	8719101254756	500	850	1000	715	BA05
ABW1C5O8525500	8719101254787	500	850	250	451	BA05
ABW1C5O8530500	8719101254817	500	850	300	451	BA05
ABW1C5O8540500	8719101254848	500	850	400	482	BA05
ABW1C5O8550500	8719101254879	500	850	500	518	BA05
ABW1C5O8560500	8719101254909	500	850	600	545	BA05



Artikelcode	GTIN	Model	Breedte (mm)	Hoogte (mm)	Prijs p/s (€)	Kortingsgroep
ABW1C5O8570500	8719101254930	500	850	700	584	BA05
ABW1C5O8580500	8719101254961	500	850	800	518	BA05
ABW1C5O90100500	8719101254992	500	900	1000	715	BA05
ABW1C5O9025500	8719101255029	500	900	250	451	BA05
ABW1C5O9030500	8719101255050	500	900	300	451	BA05
ABW1C5O9040500	8719101255081	500	900	400	482	BA05
ABW1C5O9050500	8719101255111	500	900	500	518	BA05
ABW1C5O9060500	8719101255142	500	900	600	545	BA05
ABW1C5O9070500	8719101255173	500	900	700	584	BA05
ABW1C5O9080500	8719101255203	500	900	800	630	BA05
ABW1C5O95100500	8719101255234	500	950	1000	715	BA05
ABW1C5O9525500	8719101255265	500	950	250	451	BA05
ABW1C5O9530500	8719101255296	500	950	300	451	BA05
ABW1C5O9540500	8719101255326	500	950	400	482	BA05
ABW1C5O9550500	8719101255357	500	950	500	518	BA05
ABW1C5O9560500	8719101255388	500	950	600	545	BA05
ABW1C5O9570500	8719101255418	500	950	700	584	BA05
ABW1C5O9580500	8719101255449	500	950	800	630	BA05
ABW1C6O100100500	8719101255470	500	1000	1000	825	BA05
ABW1C6O10025500	8719101255524	500	1000	250	522	BA05
ABW1C6O10030500	8719101255555	500	1000	300	522	BA05
ABW1C6O10040500	8719101255586	500	1000	400	565	BA05
ABW1C6O10050500	8719101255616	500	1000	500	607	BA05
ABW1C6O10060500	8719101255647	500	1000	600	647	BA05
ABW1C6O10070500	8719101255678	500	1000	700	691	BA05
ABW1C6O10080500	8719101255708	500	1000	800	733	BA05
ABW1C6O105100500	8719101255739	500	1050	1000	825	BA05
ABW1C6O10525500	8719101255784	500	1050	250	522	BA05
ABW1C6O10530500	8719101255814	500	1050	300	522	BA05
ABW1C6O10540500	8719101255845	500	1050	400	565	BA05
ABW1C6O10550500	8719101255876	500	1050	500	584	BA05
ABW1C6O10560500	8719101255906	500	1050	600	647	BA05
ABW1C6O10570500	8719101255937	500	1050	700	691	BA05
ABW1C6O10580500	8719101255968	500	1050	800	733	BA05

Artikelcode	GTIN	Model	Breedte (mm)	Hoogte (mm)	Prijs p/s (€)	Kortingsgroep
ABW1C6O110100500	8719101255999	500	1100	1000	825	BA05
ABW1C6O11025500	8719101256040	500	1100	250	522	BA05
ABW1C6O11030500	8719101256071	500	1100	300	522	BA05
ABW1C6O11040500	8719101256101	500	1100	400	565	BA05
ABW1C6O11050500	8719101256132	500	1100	500	584	BA05
ABW1C6O11060500	8719101256163	500	1100	600	605	BA05
ABW1C6O11070500	8719101256194	500	1100	700	691	BA05
ABW1C6O11080500	8719101256224	500	1100	800	733	BA05
ABW1C6O115100500	8719101256255	500	1150	1000	825	BA05
ABW1C6O11525500	8719101256309	500	1150	250	522	BA05
ABW1C6O11530500	8719101256330	500	1150	300	522	BA05
ABW1C6O11540500	8719101256361	500	1150	400	565	BA05
ABW1C6O11550500	8719101256392	500	1150	500	584	BA05
ABW1C6O11560500	8719101256422	500	1150	600	607	BA05
ABW1C6O11570500	8719101256453	500	1150	700	691	BA05
ABW1C6O11580500	8719101256484	500	1150	800	733	BA05
ABW1C6O120100500	8719101256514	500	1200	1000	825	BA05
ABW1C6O12025500	8719101256569	500	1200	250	522	BA05
ABW1C6O12030500	8719101256590	500	1200	300	522	BA05
ABW1C6O12040500	8719101256620	500	1200	400	565	BA05
ABW1C6O12050500	8719101256651	500	1200	500	607	BA05
ABW1C6O12060500	8719101256682	500	1200	600	647	BA05
ABW1C6O12070500	8719101256712	500	1200	700	691	BA05
ABW1C6O12080500	8719101256743	500	1200	800	733	BA05
ABW1C6O90100500	8719101257030	500	900	1000	825	BA05
ABW1C6O9025500	8719101257085	500	900	250	522	BA05
ABW1C6O9030500	8719101257115	500	900	300	522	BA05
ABW1C6O9040500	8719101257146	500	900	400	565	BA05
ABW1C6O9050500	8719101257177	500	900	500	607	BA05
ABW1C6O9060500	8719101257207	500	900	600	647	BA05
ABW1C6O9070500	8719101257238	500	900	700	691	BA05
ABW1C6O9080500	8719101257269	500	900	800	733	BA05
ABW1C6O95100500	8719101257290	500	950	1000	825	BA05
ABW1C6O9525500	8719101257344	500	950	250	522	BA05

Artikelcode	GTIN	Model	Breedte (mm)	Hoogte (mm)	Prijs p/s (€)	Kortingsgroep
ABW1C6O9530500	8719101257375	500	950	300	522	BA05
ABW1C6O9540500	8719101257405	500	950	400	565	BA05
ABW1C6O9550500	8719101257436	500	950	500	607	BA05
ABW1C6O9560500	8719101257467	500	950	600	647	BA05
ABW1C6O9570500	8719101257498	500	950	700	691	BA05
ABW1C6O9580500	8719101257528	500	950	800	733	BA05
ABW1C7O110100500	8719101257856	500	1100	1000	932	BA05
ABW1C7O110120500	8719101257863	500	1100	1200	1.048	BA05
ABW1C7O110140500	8719101257894	500	1100	1400	1.150	BA05
ABW1C7O11025500	8719101257948	500	1100	250	593	BA05
ABW1C7O11030500	8719101257979	500	1100	300	593	BA05
ABW1C7O11040500	8719101258006	500	1100	400	637	BA05
ABW1C7O11050500	8719101258037	500	1100	500	687	BA05
ABW1C7O11060500	8719101258068	500	1100	600	733	BA05
ABW1C7O11070500	8719101258099	500	1100	700	782	BA05
ABW1C7O11080500	8719101258129	500	1100	800	830	BA05
ABW1C7O120100500	8719101258150	500	1200	1000	932	BA05
ABW1C7O120120500	8719101258167	500	1200	1200	1.048	BA05
ABW1C7O120140500	8719101258198	500	1200	1400	1.150	BA05
ABW1C7O12025500	8719101258242	500	1200	250	593	BA05
ABW1C7O12030500	8719101258273	500	1200	300	593	BA05
ABW1C7O12040500	8719101258303	500	1200	400	637	BA05
ABW1C7O12050500	8719101258334	500	1200	500	687	BA05
ABW1C7O12060500	8719101258365	500	1200	600	733	BA05
ABW1C7O12070500	8719101258396	500	1200	700	782	BA05
ABW1C7O12080500	8719101258426	500	1200	800	830	BA05
ABW1C7O130100500	8719101258457	500	1300	1000	932	BA05
ABW1C7O130120500	8719101258464	500	1300	1200	1.048	BA05
ABW1C7O130140500	8719101258495	500	1300	1400	1.150	BA05
ABW1C7O13025500	8719101258549	500	1300	250	593	BA05
ABW1C7O13030500	8719101258570	500	1300	300	593	BA05
ABW1C7O13040500	8719101258600	500	1300	400	637	BA05
ABW1C7O13050500	8719101258631	500	1300	500	687	BA05
ABW1C7O13060500	8719101258662	500	1300	600	733	BA05

Artikelcode	GTIN	Model	Breedte (mm)	Hoogte (mm)	Prijs p/s (€)	Kortingsgroep
ABW1C7O13070500	8719101258693	500	1300	700	782	BA05
ABW1C7O13080500	8719101258723	500	1300	800	830	BA05
ABW1C7O140100500	8719101258754	500	1400	1000	932	BA05
ABW1C7O140120500	8719101258761	500	1400	1200	1.048	BA05
ABW1C7O140140500	8719101258792	500	1400	1400	1.150	BA05
ABW1C7O14025500	8719101258846	500	1400	250	593	BA05
ABW1C7O14030500	8719101258877	500	1400	300	593	BA05
ABW1C7O14040500	8719101258907	500	1400	400	637	BA05
ABW1C7O14050500	8719101258938	500	1400	500	687	BA05
ABW1C7O14060500	8719101258969	500	1400	600	733	BA05
ABW1C7O14070500	8719101258990	500	1400	700	782	BA05
ABW1C7O14080500	8719101259027	500	1400	800	830	BA05
ABW1C8O120100500	8719101259386	500	1200	1000	1.043	BA05
ABW1C8O120120500	8719101259416	500	1200	1200	1.172	BA05
ABW1C8O120140500	8719101259447	500	1200	1400	1.287	BA05
ABW1C8O120160500	8719101259478	500	1200	1600	1.483	BA05
ABW1C8O12025500	8719101259508	500	1200	250	681	BA05
ABW1C8O12030500	8719101259539	500	1200	300	681	BA05
ABW1C8O12040500	8719101259560	500	1200	400	733	BA05
ABW1C8O12050500	8719101259591	500	1200	500	773	BA05
ABW1C8O12060500	8719101259621	500	1200	600	825	BA05
ABW1C8O12070500	8719101259652	500	1200	700	879	BA05
ABW1C8O12080500	8719101259683	500	1200	800	928	BA05
ABW1C8O130100500	8719101259713	500	1300	1000	1.043	BA05
ABW1C8O130120500	8719101259744	500	1300	1200	1.172	BA05
ABW1C8O130140500	8719101259775	500	1300	1400	1.287	BA05
ABW1C8O130160500	8719101259805	500	1300	1600	1.483	BA05
ABW1C8O13025500	8719101259836	500	1300	250	681	BA05
ABW1C8O13030500	8719101259867	500	1300	300	681	BA05
ABW1C8O13040500	8719101259898	500	1300	400	733	BA05
ABW1C8O13050500	8719101259928	500	1300	500	773	BA05
ABW1C8O13060500	8719101259959	500	1300	600	825	BA05
ABW1C8O13070500	8719101259980	500	1300	700	879	BA05
ABW1C8O13080500	8719101260016	500	1300	800	928	BA05

Artikelcode	GTIN	Model	Breedte (mm)	Hoogte (mm)	Prijs p/s (€)	Kortingsgroep
ABW1C8O140100500	8719101260047	500	1400	1000	1.043	BA05
ABW1C8O140120500	8719101260078	500	1400	1200	1.172	BA05
ABW1C8O140140500	8719101260108	500	1400	1400	1.287	BA05
ABW1C8O140160500	8719101260139	500	1400	1600	1.483	BA05
ABW1C8O14025500	8719101260160	500	1400	250	681	BA05
ABW1C8O14030500	8719101260191	500	1400	300	681	BA05
ABW1C8O14040500	8719101260221	500	1400	400	733	BA05
ABW1C8O14050500	8719101260252	500	1400	500	773	BA05
ABW1C8O14060500	8719101260283	500	1400	600	825	BA05
ABW1C8O14070500	8719101260313	500	1400	700	879	BA05
ABW1C8O14080500	8719101260344	500	1400	800	928	BA05
ABW1C8O150100500	8719101260375	500	1500	1000	1.043	BA05
ABW1C8O150120500	8719101260405	500	1500	1200	1.172	BA05
ABW1C8O150140500	8719101260436	500	1500	1400	1.287	BA05
ABW1C8O150160500	8719101260467	500	1500	1600	1.483	BA05
ABW1C8O15025500	8719101260498	500	1500	250	681	BA05
ABW1C8O15030500	8719101260528	500	1500	300	681	BA05
ABW1C8O15040500	8719101260559	500	1500	400	733	BA05
ABW1C8O15050500	8719101260580	500	1500	500	773	BA05
ABW1C8O15060500	8719101260610	500	1500	600	825	BA05
ABW1C8O15070500	8719101260641	500	1500	700	879	BA05
ABW1C8O15080500	8719101260672	500	1500	800	928	BA05
ABW1C8O160100500	8719101260702	500	1600	1000	1.043	BA05
ABW1C8O160120500	8719101260733	500	1600	1200	1.172	BA05
ABW1C8O160140500	8719101260764	500	1600	1400	1.287	BA05
ABW1C8O160160500	8719101260795	500	1600	1600	1.483	BA05
ABW1C8O16025500	8719101260825	500	1600	250	681	BA05
ABW1C8O16030500	8719101260856	500	1600	300	681	BA05
ABW1C8O16040500	8719101260887	500	1600	400	733	BA05
ABW1C8O16050500	8719101260917	500	1600	500	773	BA05
ABW1C8O16060500	8719101260948	500	1600	600	825	BA05
ABW1C8O16070500	8719101260979	500	1600	700	879	BA05
ABW1C8O16080500	8719101261006	500	1600	800	928	BA05

Artikelcode	GTIN	Model	Breedte (mm)	Hoogte (mm)	Prijs p/s (€)	Kortingsgroep
-------------	------	-------	--------------	-------------	---------------	---------------

## OPMERKINGEN

1. Voor nadere toelichting op de bovengenoemde kortingsgroep verwijzen wij naar de indexpagina's van deze prijslijst.
2. Grotere geluiddempers dan 1600x1800mm worden in delen geleverd.
3. Overige afmetingen op aanvraag mogelijk.
4. Afhankelijk van de afmetingen kan er een vrachtkosten-toeslag gelden, zie hiervoor ook onze leveringscondities.
5. Losse coulisse prijs op aanvraag, ABW1O1O (S=100mm/aantal coulisse 1)1000 (hoogte)-500 (lengte).
6. Voor de breedtemaat geldt dat er stappen per 50mm mogelijk zijn.
7. Bestelvoorbeeld: ABW1C4O-8050-500=.....4 coulissen (breedte 100mm)-afmeting 800x500x500 (bxhxl).

€ | **ABW1-1000****RECHTHOEKIGE GELUIDDEMPERS**

Geluiddempers, rechthoekig, coulissenbreedte 100mm, L=1000mm



Rechthoekige geluiddemper ten behoeve van de demping van het door de luchtbehandelingskast veroorzaakte ventilatorgeluid of het stromingsgeluid veroorzaakt door VAV boxen of andere kleppensecties. Type ABW1-1000 is voorzien van coulissen 100 mm en heeft een lengte van 1000 mm.

[PRODUCTSHEET >](#)
**BESTELSLEUTEL**

<b>A B W 1 C 3 O</b> <hr style="width: 100%;"/> <b>TYPE</b>	<b>8 0 5 0</b> <hr style="width: 100%;"/> <b>BREEDTE X HOOGTE (IN CM)</b>	<b>1 0 0 0</b> <hr style="width: 100%;"/> <b>LENGTE (IN MM)</b>
--	--	--

**1 PRODUCTGROEP**

A accessoires

**2 FUNCTIE**

B geluiddempers

**3 TYPE**

W rechthoekige uitvoering

**4 UITVOERING**

1 coulissenbreedte 100 mm

2 coulissenbreedte 200 mm

**5 FLENSVERBINDING/VERBINDING**

C aan beide zijden een flens

**6 AANTAL COULISSEN**

X aantal coulissen (alleen rechthoekig)

**7 NIET VAN TOEPASSING**

O geen vermelding

Artikelcode	GTIN	Model	Breedte (mm)	Hoogte (mm)	Prijs p/s (€)	Kortingsgroep
ABW1C1O151001000	8719101248977	1000	150	1000	360	BA05
ABW1C1O15151000	8719101249004	1000	150	150	211	BA05
ABW1C1O15201000	8719101249035	1000	150	200	211	BA05
ABW1C1O15251000	8719101249066	1000	150	250	297	BA05
ABW1C1O15301000	8719101249097	1000	150	300	211	BA05
ABW1C1O15401000	8719101249127	1000	150	400	231	BA05
ABW1C1O15501000	8719101249158	1000	150	500	250	BA05
ABW1C1O15601000	8719101249189	1000	150	600	268	BA05
ABW1C1O15701000	8719101249219	1000	150	700	291	BA05
ABW1C1O15801000	8719101249240	1000	150	800	312	BA05
ABW1C1O201001000	8719101249271	1000	200	1000	360	BA05
ABW1C1O20151000	8719101249301	1000	200	150	211	BA05
ABW1C1O20201000	8719101249332	1000	200	200	211	BA05
ABW1C1O20251000	8719101249363	1000	200	250	297	BA05
ABW1C1O20301000	8719101249394	1000	200	300	211	BA05
ABW1C1O20401000	8719101249424	1000	200	400	231	BA05
ABW1C1O20501000	8719101249455	1000	200	500	250	BA05
ABW1C1O20601000	8719101249486	1000	200	600	268	BA05
ABW1C1O20701000	8719101249516	1000	200	700	291	BA05
ABW1C1O20801000	8719101249547	1000	200	800	312	BA05
ABW1C2O301001000	8719101249578	1000	300	1000	540	BA05
ABW1C2O30151000	8719101249608	1000	300	150	297	BA05
ABW1C2O30201000	8719101249639	1000	300	200	297	BA05
ABW1C2O30251000	8719101249660	1000	300	250	297	BA05
ABW1C2O30301000	8719101249691	1000	300	300	297	BA05
ABW1C2O30401000	8719101249721	1000	300	400	330	BA05
ABW1C2O30501000	8719101249752	1000	300	500	360	BA05
ABW1C2O30601000	8719101249783	1000	300	600	392	BA05
ABW1C2O30701000	8719101249813	1000	300	700	428	BA05
ABW1C2O30801000	8719101249844	1000	300	800	465	BA05
ABW1C2O351001000	8719101249875	1000	350	1000	540	BA05
ABW1C2O35151000	8719101249905	1000	350	150	297	BA05
ABW1C2O35201000	8719101249936	1000	350	200	297	BA05
ABW1C2O35251000	8719101249967	1000	350	250	297	BA05



Artikelcode	GTIN	Model	Breedte (mm)	Hoogte (mm)	Prijs p/s (€)	Kortingsgroep
ABW1C2O35301000	8719101249998	1000	350	300	297	BA05
ABW1C2O35401000	8719101250024	1000	350	400	330	BA05
ABW1C2O35501000	8719101250055	1000	350	500	360	BA05
ABW1C2O35601000	8719101250086	1000	350	600	392	BA05
ABW1C2O35701000	8719101250116	1000	350	700	428	BA05
ABW1C2O35801000	8719101250147	1000	350	800	465	BA05
ABW1C2O401001000	8719101250178	1000	400	1000	540	BA05
ABW1C2O40151000	8719101250208	1000	400	150	297	BA05
ABW1C2O40201000	8719101250239	1000	400	200	297	BA05
ABW1C2O40251000	8719101250260	1000	400	250	297	BA05
ABW1C2O40301000	8719101250291	1000	400	300	297	BA05
ABW1C2O40401000	8719101250321	1000	400	400	295	BA05
ABW1C2O40501000	8719101250352	1000	400	500	360	BA05
ABW1C2O40601000	8719101250383	1000	400	600	392	BA05
ABW1C2O40701000	8719101250413	1000	400	700	428	BA05
ABW1C2O40801000	8719101250444	1000	400	800	465	BA05
ABW1C3O451001000	8719101250772	1000	450	1000	698	BA05
ABW1C3O45151000	8719101250802	1000	450	150	386	BA05
ABW1C3O45201000	8719101250833	1000	450	200	386	BA05
ABW1C3O45251000	8719101250864	1000	450	250	386	BA05
ABW1C3O45301000	8719101250895	1000	450	300	386	BA05
ABW1C3O45401000	8719101250925	1000	450	400	426	BA05
ABW1C3O45501000	8719101250956	1000	450	500	469	BA05
ABW1C3O45601000	8719101250987	1000	450	600	509	BA05
ABW1C3O45701000	8719101251014	1000	450	700	552	BA05
ABW1C3O45801000	8719101251045	1000	450	800	601	BA05
ABW1C3O501001000	8719101251076	1000	500	1000	698	BA05
ABW1C3O50151000	8719101251106	1000	500	150	386	BA05
ABW1C3O50201000	8719101251137	1000	500	200	386	BA05
ABW1C3O50251000	8719101251168	1000	500	250	386	BA05
ABW1C3O50301000	8719101251199	1000	500	300	386	BA05
ABW1C3O50401000	8719101251229	1000	500	400	426	BA05
ABW1C3O50501000	8719101251250	1000	500	500	469	BA05
ABW1C3O50601000	8719101251281	1000	500	600	509	BA05

Artikelcode	GTIN	Model	Breedte (mm)	Hoogte (mm)	Prijs p/s (€)	Kortingsgroep
ABW1C3O50701000	8719101251311	1000	500	700	552	BA05
ABW1C3O50801000	8719101251342	1000	500	800	601	BA05
ABW1C3O551001000	8719101251373	1000	550	1000	698	BA05
ABW1C3O55151000	8719101251403	1000	550	150	386	BA05
ABW1C3O55201000	8719101251434	1000	550	200	386	BA05
ABW1C3O55251000	8719101251465	1000	550	250	386	BA05
ABW1C3O55301000	8719101251496	1000	550	300	386	BA05
ABW1C3O55401000	8719101251526	1000	550	400	426	BA05
ABW1C3O55501000	8719101251557	1000	550	500	469	BA05
ABW1C3O55601000	8719101251588	1000	550	600	509	BA05
ABW1C3O55701000	8719101251618	1000	550	700	552	BA05
ABW1C3O55801000	8719101251649	1000	550	800	601	BA05
ABW1C3O601001000	8719101251670	1000	600	1000	698	BA05
ABW1C3O60151000	8719101251700	1000	600	150	386	BA05
ABW1C3O60201000	8719101251731	1000	600	200	386	BA05
ABW1C3O60251000	8719101251762	1000	600	250	386	BA05
ABW1C3O60301000	8719101251793	1000	600	300	386	BA05
ABW1C3O60401000	8719101251823	1000	600	400	426	BA05
ABW1C3O60501000	8719101251854	1000	600	500	460	BA05
ABW1C3O60601000	8719101251885	1000	600	600	509	BA05
ABW1C3O60701000	8719101251915	1000	600	700	552	BA05
ABW1C3O60801000	8719101251946	1000	600	800	601	BA05
ABW1C4O601001000	8719101252271	1000	600	1000	855	BA05
ABW1C4O60151000	8719101252301	1000	600	150	480	BA05
ABW1C4O60201000	8719101252332	1000	600	200	386	BA05
ABW1C4O60251000	8719101252363	1000	600	250	480	BA05
ABW1C4O60301000	8719101252394	1000	600	300	480	BA05
ABW1C4O60401000	8719101252424	1000	600	400	540	BA05
ABW1C4O60501000	8719101252455	1000	600	500	593	BA05
ABW1C4O60601000	8719101252486	1000	600	600	647	BA05
ABW1C4O60701000	8719101252516	1000	600	700	698	BA05
ABW1C4O60801000	8719101252547	1000	600	800	743	BA05
ABW1C4O651001000	8719101252578	1000	650	1000	855	BA05
ABW1C4O65151000	8719101252608	1000	650	150	480	BA05

Artikelcode	GTIN	Model	Breedte (mm)	Hoogte (mm)	Prijs p/s (€)	Kortingsgroep
ABW1C4O65201000	8719101252639	1000	650	200	480	BA05
ABW1C4O65251000	8719101252660	1000	650	250	480	BA05
ABW1C4O65301000	8719101252691	1000	650	300	480	BA05
ABW1C4O65401000	8719101252721	1000	650	400	540	BA05
ABW1C4O65501000	8719101252752	1000	650	500	593	BA05
ABW1C4O65601000	8719101252783	1000	650	600	647	BA05
ABW1C4O65701000	8719101252813	1000	650	700	698	BA05
ABW1C4O65801000	8719101252844	1000	650	800	743	BA05
ABW1C4O701001000	8719101252875	1000	700	1000	855	BA05
ABW1C4O70151000	8719101252905	1000	700	150	480	BA05
ABW1C4O70201000	8719101252936	1000	700	200	480	BA05
ABW1C4O70251000	8719101252967	1000	700	250	480	BA05
ABW1C4O70301000	8719101252998	1000	700	300	480	BA05
ABW1C4O70401000	8719101253025	1000	700	400	540	BA05
ABW1C4O70501000	8719101253056	1000	700	500	593	BA05
ABW1C4O70601000	8719101253087	1000	700	600	647	BA05
ABW1C4O70701000	8719101253117	1000	700	700	698	BA05
ABW1C4O70801000	8719101253148	1000	700	800	743	BA05
ABW1C4O751001000	8719101253179	1000	750	1000	855	BA05
ABW1C4O75151000	8719101253209	1000	750	150	480	BA05
ABW1C4O75201000	8719101253230	1000	750	200	480	BA05
ABW1C4O75251000	8719101253261	1000	750	250	480	BA05
ABW1C4O75301000	8719101253292	1000	750	300	480	BA05
ABW1C4O75401000	8719101253322	1000	750	400	540	BA05
ABW1C4O75501000	8719101253353	1000	750	500	593	BA05
ABW1C4O75601000	8719101253384	1000	750	600	647	BA05
ABW1C4O75701000	8719101253414	1000	750	700	698	BA05
ABW1C4O75801000	8719101253445	1000	750	800	743	BA05
ABW1C4O801001000	8719101253476	1000	800	1000	855	BA05
ABW1C4O80151000	8719101253506	1000	800	150	480	BA05
ABW1C4O80201000	8719101253537	1000	800	200	480	BA05
ABW1C4O80251000	8719101253568	1000	800	250	480	BA05
ABW1C4O80301000	8719101253599	1000	800	300	480	BA05
ABW1C4O80401000	8719101253629	1000	800	400	1.019	BA05

Artikelcode	GTIN	Model	Breedte (mm)	Hoogte (mm)	Prijs p/s (€)	Kortingsgroep
ABW1C4O80501000	8719101253650	1000	800	500	707	BA05
ABW1C4O80601000	8719101253681	1000	800	600	764	BA05
ABW1C4O80701000	8719101253711	1000	800	700	827	BA05
ABW1C4O80801000	8719101253742	1000	800	800	886	BA05
ABW1C5O1001001000	8719101253773	1000	1000	1000	1.179	BA05
ABW1C5O100251000	8719101253803	1000	1000	250	687	BA05
ABW1C5O100301000	8719101253834	1000	1000	300	687	BA05
ABW1C5O100401000	8719101253865	1000	1000	400	755	BA05
ABW1C5O100501000	8719101253896	1000	1000	500	822	BA05
ABW1C5O100601000	8719101253926	1000	1000	600	884	BA05
ABW1C5O100701000	8719101253957	1000	1000	700	955	BA05
ABW1C5O100801000	8719101253988	1000	1000	800	1.022	BA05
ABW1C5O751001000	8719101254251	1000	750	1000	1.019	BA05
ABW1C5O75251000	8719101254282	1000	750	250	687	BA05
ABW1C5O75301000	8719101254312	1000	750	300	593	BA05
ABW1C5O75401000	8719101254343	1000	750	400	647	BA05
ABW1C5O75501000	8719101254374	1000	750	500	707	BA05
ABW1C5O75601000	8719101254404	1000	750	600	764	BA05
ABW1C5O75701000	8719101254435	1000	750	700	827	BA05
ABW1C5O75801000	8719101254466	1000	750	800	886	BA05
ABW1C5O801001000	8719101254497	1000	800	1000	886	BA05
ABW1C5O80251000	8719101254527	1000	800	250	593	BA05
ABW1C5O80301000	8719101254558	1000	800	300	593	BA05
ABW1C5O80401000	8719101254589	1000	800	400	647	BA05
ABW1C5O80501000	8719101254619	1000	800	500	707	BA05
ABW1C5O80601000	8719101254640	1000	800	600	764	BA05
ABW1C5O80701000	8719101254671	1000	800	700	827	BA05
ABW1C5O80801000	8719101254701	1000	800	800	886	BA05
ABW1C5O851001000	8719101254732	1000	850	1000	1.019	BA05
ABW1C5O85251000	8719101254763	1000	850	250	687	BA05
ABW1C5O85301000	8719101254794	1000	850	300	593	BA05
ABW1C5O85401000	8719101254824	1000	850	400	647	BA05
ABW1C5O85501000	8719101254855	1000	850	500	707	BA05
ABW1C5O85601000	8719101254886	1000	850	600	764	BA05

Artikelcode	GTIN	Model	Breedte (mm)	Hoogte (mm)	Prijs p/s (€)	Kortingsgroep
ABW1C5O85701000	8719101254916	1000	850	700	827	BA05
ABW1C5O85801000	8719101254947	1000	850	800	886	BA05
ABW1C5O901001000	8719101254978	1000	900	1000	1.019	BA05
ABW1C5O90251000	8719101255005	1000	900	250	593	BA05
ABW1C5O90301000	8719101255036	1000	900	300	593	BA05
ABW1C5O90401000	8719101255067	1000	900	400	647	BA05
ABW1C5O90501000	8719101255098	1000	900	500	707	BA05
ABW1C5O90601000	8719101255128	1000	900	600	764	BA05
ABW1C5O90701000	8719101255159	1000	900	700	827	BA05
ABW1C5O90801000	8719101255180	1000	900	800	886	BA05
ABW1C5O951001000	8719101255210	1000	950	1000	1.019	BA05
ABW1C5O95251000	8719101255241	1000	950	250	593	BA05
ABW1C5O95301000	8719101255272	1000	950	300	593	BA05
ABW1C5O95401000	8719101255302	1000	950	400	647	BA05
ABW1C5O95501000	8719101255333	1000	950	500	707	BA05
ABW1C5O95601000	8719101255364	1000	950	600	764	BA05
ABW1C5O95701000	8719101255395	1000	950	700	827	BA05
ABW1C5O95801000	8719101255425	1000	950	800	886	BA05
ABW1C6O1001001000	8719101255456	1000	1000	1000	1.179	BA05
ABW1C6O1001201000	8719101255487	1000	1000	1200	1.349	BA05
ABW1C6O100251000	8719101255500	1000	1000	250	687	BA05
ABW1C6O100301000	8719101255531	1000	1000	300	687	BA05
ABW1C6O100401000	8719101255562	1000	1000	400	755	BA05
ABW1C6O100501000	8719101255593	1000	1000	500	822	BA05
ABW1C6O100601000	8719101255623	1000	1000	600	884	BA05
ABW1C6O100701000	8719101255654	1000	1000	700	955	BA05
ABW1C6O100801000	8719101255685	1000	1000	800	1.022	BA05
ABW1C6O1051001000	8719101255715	1000	1050	1000	1.179	BA05
ABW1C6O1051201000	8719101255746	1000	1050	1200	1.349	BA05
ABW1C6O105251000	8719101255760	1000	1050	250	687	BA05
ABW1C6O105301000	8719101255791	1000	1050	300	687	BA05
ABW1C6O105401000	8719101255821	1000	1050	400	755	BA05
ABW1C6O105501000	8719101255852	1000	1050	500	822	BA05
ABW1C6O105601000	8719101255883	1000	1050	600	884	BA05

Artikelcode	GTIN	Model	Breedte (mm)	Hoogte (mm)	Prijs p/s (€)	Kortingsgroep
ABW1C6O105701000	8719101255913	1000	1050	700	955	BA05
ABW1C6O105801000	8719101255944	1000	1050	800	1.022	BA05
ABW1C6O1101001000	8719101255975	1000	1100	1000	1.179	BA05
ABW1C6O1101201000	8719101256002	1000	1100	1200	1.349	BA05
ABW1C6O110251000	8719101256026	1000	1100	250	687	BA05
ABW1C6O110301000	8719101256057	1000	1100	300	687	BA05
ABW1C6O110401000	8719101256088	1000	1100	400	755	BA05
ABW1C6O110501000	8719101256118	1000	1100	500	822	BA05
ABW1C6O110601000	8719101256149	1000	1100	600	884	BA05
ABW1C6O110701000	8719101256170	1000	1100	700	955	BA05
ABW1C6O110801000	8719101256200	1000	1100	800	1.022	BA05
ABW1C6O1151001000	8719101256231	1000	1150	1000	1.267	BA05
ABW1C6O1151201000	8719101256262	1000	1150	1200	1.349	BA05
ABW1C6O115251000	8719101256286	1000	1150	250	687	BA05
ABW1C6O115301000	8719101256316	1000	1150	300	687	BA05
ABW1C6O115401000	8719101256347	1000	1150	400	755	BA05
ABW1C6O115501000	8719101256378	1000	1150	500	822	BA05
ABW1C6O115601000	8719101256408	1000	1150	600	884	BA05
ABW1C6O115701000	8719101256439	1000	1150	700	955	BA05
ABW1C6O115801000	8719101256460	1000	1150	800	1.022	BA05
ABW1C6O1201001000	8719101256491	1000	1200	1000	1.179	BA05
ABW1C6O1201201000	8719101256521	1000	1200	1200	1.349	BA05
ABW1C6O120251000	8719101256545	1000	1200	250	687	BA05
ABW1C6O120301000	8719101256576	1000	1200	300	687	BA05
ABW1C6O120401000	8719101256606	1000	1200	400	755	BA05
ABW1C6O120501000	8719101256637	1000	1200	500	822	BA05
ABW1C6O120601000	8719101256668	1000	1200	600	884	BA05
ABW1C6O120701000	8719101256699	1000	1200	700	936	BA05
ABW1C6O120801000	8719101256729	1000	1200	800	1.022	BA05
ABW1C6O901001000	8719101257016	1000	900	1000	1.342	BA05
ABW1C6O901201000	8719101257047	1000	900	1200	1.349	BA05
ABW1C6O90251000	8719101257061	1000	900	250	687	BA05
ABW1C6O90301000	8719101257092	1000	900	300	687	BA05
ABW1C6O90401000	8719101257122	1000	900	400	755	BA05

Artikelcode	GTIN	Model	Breedte (mm)	Hoogte (mm)	Prijs p/s (€)	Kortingsgroep
ABW1C6O90501000	8719101257153	1000	900	500	822	BA05
ABW1C6O90601000	8719101257184	1000	900	600	884	BA05
ABW1C6O90701000	8719101257214	1000	900	700	955	BA05
ABW1C6O90801000	8719101257245	1000	900	800	1.022	BA05
ABW1C6O951001000	8719101257276	1000	950	1000	1.179	BA05
ABW1C6O951201000	8719101257306	1000	950	1200	1.349	BA05
ABW1C6O95251000	8719101257320	1000	950	250	687	BA05
ABW1C6O95301000	8719101257351	1000	950	300	687	BA05
ABW1C6O95401000	8719101257382	1000	950	400	755	BA05
ABW1C6O95501000	8719101257412	1000	950	500	822	BA05
ABW1C6O95601000	8719101257443	1000	950	600	884	BA05
ABW1C6O95701000	8719101257474	1000	950	700	955	BA05
ABW1C6O95801000	8719101257504	1000	950	800	1.022	BA05
ABW1C7O1101001000	8719101257832	1000	1100	1000	1.342	BA05
ABW1C7O1101201000	8719101257870	1000	1100	1200	1.540	BA05
ABW1C7O1101401000	8719101257900	1000	1100	1400	1.708	BA05
ABW1C7O110251000	8719101257924	1000	1100	250	777	BA05
ABW1C7O110301000	8719101257955	1000	1100	300	777	BA05
ABW1C7O110401000	8719101257986	1000	1100	400	855	BA05
ABW1C7O110501000	8719101258013	1000	1100	500	930	BA05
ABW1C7O110601000	8719101258044	1000	1100	600	1.012	BA05
ABW1C7O110701000	8719101258075	1000	1100	700	1.089	BA05
ABW1C7O110801000	8719101258105	1000	1100	800	1.167	BA05
ABW1C7O1201001000	8719101258136	1000	1200	1000	1.342	BA05
ABW1C7O1201201000	8719101258174	1000	1200	1200	1.540	BA05
ABW1C7O1201401000	8719101258204	1000	1200	1400	1.708	BA05
ABW1C7O120251000	8719101258228	1000	1200	250	777	BA05
ABW1C7O120301000	8719101258259	1000	1200	300	777	BA05
ABW1C7O120401000	8719101258280	1000	1200	400	1.342	BA05
ABW1C7O120501000	8719101258310	1000	1200	500	930	BA05
ABW1C7O120601000	8719101258341	1000	1200	600	1.012	BA05
ABW1C7O120701000	8719101258372	1000	1200	700	1.089	BA05
ABW1C7O120801000	8719101258402	1000	1200	800	1.167	BA05
ABW1C7O1301001000	8719101258433	1000	1300	1000	1.342	BA05

Artikelcode	GTIN	Model	Breedte (mm)	Hoogte (mm)	Prijs p/s (€)	Kortingsgroep
ABW1C7O1301201000	8719101258471	1000	1300	1200	1.540	BA05
ABW1C7O1301401000	8719101258501	1000	1300	1400	1.708	BA05
ABW1C7O130251000	8719101258525	1000	1300	250	777	BA05
ABW1C7O130301000	8719101258556	1000	1300	300	777	BA05
ABW1C7O130401000	8719101258587	1000	1300	400	855	BA05
ABW1C7O130501000	8719101258617	1000	1300	500	930	BA05
ABW1C7O130601000	8719101258648	1000	1300	600	1.622	BA05
ABW1C7O130701000	8719101258679	1000	1300	700	1.089	BA05
ABW1C7O130801000	8719101258709	1000	1300	800	1.167	BA05
ABW1C7O1401001000	8719101258730	1000	1400	1000	1.342	BA05
ABW1C7O1401201000	8719101258778	1000	1400	1200	1.728	BA05
ABW1C7O1401401000	8719101258808	1000	1400	1400	1.915	BA05
ABW1C7O140251000	8719101258822	1000	1400	250	777	BA05
ABW1C7O140301000	8719101258853	1000	1400	300	777	BA05
ABW1C7O140401000	8719101258884	1000	1400	400	855	BA05
ABW1C7O140501000	8719101258914	1000	1400	500	930	BA05
ABW1C7O140601000	8719101258945	1000	1400	600	1.012	BA05
ABW1C7O140701000	8719101258976	1000	1400	700	1.089	BA05
ABW1C7O140801000	8719101259003	1000	1400	800	1.167	BA05
ABW1C8O1201001000	8719101259362	1000	1200	1000	1.480	BA05
ABW1C8O1201201000	8719101259393	1000	1200	1200	1.728	BA05
ABW1C8O1201401000	8719101259423	1000	1200	1400	1.915	BA05
ABW1C8O1201601000	8719101259454	1000	1200	1600	2.195	BA05
ABW1C8O120251000	8719101259485	1000	1200	250	870	BA05
ABW1C8O120301000	8719101259515	1000	1200	300	870	BA05
ABW1C8O120401000	8719101259546	1000	1200	400	960	BA05
ABW1C8O120501000	8719101259577	1000	1200	500	1.048	BA05
ABW1C8O120601000	8719101259607	1000	1200	600	1.136	BA05
ABW1C8O120701000	8719101259638	1000	1200	700	1.217	BA05
ABW1C8O120801000	8719101259669	1000	1200	800	1.307	BA05
ABW1C8O1301001000	8719101259690	1000	1300	1000	1.504	BA05
ABW1C8O1301201000	8719101259720	1000	1300	1200	1.728	BA05
ABW1C8O1301401000	8719101259751	1000	1300	1400	1.915	BA05
ABW1C8O1301601000	8719101259782	1000	1300	1600	2.195	BA05



Artikelcode	GTIN	Model	Breedte (mm)	Hoogte (mm)	Prijs p/s (€)	Kortingsgroep
ABW1C8O130251000	8719101259812	1000	1300	250	870	BA05
ABW1C8O130301000	8719101259843	1000	1300	300	870	BA05
ABW1C8O130401000	8719101259874	1000	1300	400	960	BA05
ABW1C8O130501000	8719101259904	1000	1300	500	1.048	BA05
ABW1C8O130601000	8719101259935	1000	1300	600	1.136	BA05
ABW1C8O130701000	8719101259966	1000	1300	700	1.217	BA05
ABW1C8O130801000	8719101259997	1000	1300	800	1.307	BA05
ABW1C8O1401001000	8719101260023	1000	1400	1000	1.504	BA05
ABW1C8O1401201000	8719101260054	1000	1400	1200	1.728	BA05
ABW1C8O1401401000	8719101260085	1000	1400	1400	1.915	BA05
ABW1C8O1401601000	8719101260115	1000	1400	1600	2.195	BA05
ABW1C8O140251000	8719101260146	1000	1400	250	870	BA05
ABW1C8O140301000	8719101260177	1000	1400	300	870	BA05
ABW1C8O140401000	8719101260207	1000	1400	400	960	BA05
ABW1C8O140501000	8719101260238	1000	1400	500	1.048	BA05
ABW1C8O140601000	8719101260269	1000	1400	600	1.136	BA05
ABW1C8O140701000	8719101260290	1000	1400	700	1.217	BA05
ABW1C8O140801000	8719101260320	1000	1400	800	1.307	BA05
ABW1C8O1501001000	8719101260351	1000	1500	1000	1.504	BA05
ABW1C8O1501201000	8719101260382	1000	1500	1200	1.728	BA05
ABW1C8O1501401000	8719101260412	1000	1500	1400	1.915	BA05
ABW1C8O1501601000	8719101260443	1000	1500	1600	2.195	BA05
ABW1C8O150251000	8719101260474	1000	1500	250	870	BA05
ABW1C8O150301000	8719101260504	1000	1500	300	870	BA05
ABW1C8O150401000	8719101260535	1000	1500	400	960	BA05
ABW1C8O150501000	8719101260566	1000	1500	500	1.048	BA05
ABW1C8O150601000	8719101260597	1000	1500	600	1.136	BA05
ABW1C8O150701000	8719101260627	1000	1500	700	1.217	BA05
ABW1C8O150801000	8719101260658	1000	1500	800	1.307	BA05
ABW1C8O1601001000	8719101260689	1000	1600	1000	1.504	BA05
ABW1C8O1601201000	8719101260719	1000	1600	1200	1.728	BA05
ABW1C8O1601401000	8719101260740	1000	1600	1400	1.915	BA05
ABW1C8O1601601000	8719101260771	1000	1600	1600	2.195	BA05
ABW1C8O160251000	8719101260801	1000	1600	250	870	BA05

Artikelcode	GTIN	Model	Breedte (mm)	Hoogte (mm)	Prijs p/s (€)	Kortingsgroep
ABW1C8O160301000	8719101260832	1000	1600	300	870	BA05
ABW1C8O160401000	8719101260863	1000	1600	400	960	BA05
ABW1C8O160501000	8719101260894	1000	1600	500	1.048	BA05
ABW1C8O160601000	8719101260924	1000	1600	600	1.136	BA05
ABW1C8O160701000	8719101260955	1000	1600	700	1.217	BA05
ABW1C8O160801000	8719101260986	1000	1600	800	1.307	BA05

## OPMERKINGEN

1. Voor nadere toelichting op de bovengenoemde kortingsgroep verwijzen wij naar de indexpagina's van deze prijslijst.
2. Grotere geluiddempers dan 1600x1800mm worden in delen geleverd.
3. Overige afmetingen op aanvraag mogelijk.
4. Afhankelijk van de afmetingen kan er een vrachtkosten-toeslag gelden, zie hiervoor ook onze leveringscondities.
5. Losse coulisse prijs op aanvraag, ABW1O1O (S=100mm/aantal coulisse 1)1000 (hoogte)-1000 (lengte).
6. Voor de breedtemaat geldt dat er stappen per 50mm mogelijk zijn.
7. Bestelvoorbeeld: ABW1C4O-8050-1000=.....4 coulissen (breedte 100mm)-afmeting 800x500x1000 (bxhxl).

€ | **ABW1-1500****RECHTHOEKIGE GELUIDDEMPERS**

Geluiddempers, rechthoekig, coulissenbreedte 100mm, L=1500mm



Rechthoekige geluiddemper ten behoeve van de demping van het door de luchtbehandelingskast veroorzaakte ventilatorgeluid of het stromingsgeluid veroorzaakt door VAV boxen of andere kleppensecties. Type ABW1-1500 is voorzien van coulissen 100 mm en heeft een lengte van 1500 mm.

[PRODUCTSHEET >](#)
**BESTELSLEUTEL**

<b>A B W 1 C 3 O</b>	<b>8 0 5 0</b>	<b>1 0 0 0</b>
TYPE	BREEDTE X HOOGTE (IN CM)	LENGTE (IN MM)

**1 PRODUCTGROEP**

A accessoires

**2 FUNCTIE**

B geluiddempers

**3 TYPE**

W rechthoekige uitvoering

**4 UITVOERING**

1 coulissenbreedte 100 mm

2 coulissenbreedte 200 mm

**5 FLENSVERBINDING/VERBINDING**

C aan beide zijden een flens

**6 AANTAL COULISSEN**

X aantal coulissen (alleen rechthoekig)

**7 NIET VAN TOEPASSING**

O geen vermelding

Artikelcode	GTIN	Model	Breedte (mm)	Hoogte (mm)	Prijs p/s (€)	Kortingsgroep
ABW1C1O151001500	8719101248984	1500	150	1000	512	BA05
ABW1C1O15151500	8719101249011	1500	150	150	269	BA05
ABW1C1O15201500	8719101249042	1500	150	200	269	BA05
ABW1C1O15251500	8719101249073	1500	150	250	390	BA05
ABW1C1O15301500	8719101249103	1500	150	300	269	BA05
ABW1C1O15401500	8719101249134	1500	150	400	297	BA05
ABW1C1O15501500	8719101249165	1500	150	500	326	BA05
ABW1C1O15601500	8719101249196	1500	150	600	354	BA05
ABW1C1O15701500	8719101249226	1500	150	700	386	BA05
ABW1C1O15801500	8719101249257	1500	150	800	425	BA05
ABW1C1O201001500	8719101249288	1500	200	1000	512	BA05
ABW1C1O20151500	8719101249318	1500	200	150	269	BA05
ABW1C1O20201500	8719101249349	1500	200	200	269	BA05
ABW1C1O20251500	8719101249370	1500	200	250	390	BA05
ABW1C1O20301500	8719101249400	1500	200	300	269	BA05
ABW1C1O20401500	8719101249431	1500	200	400	297	BA05
ABW1C1O20501500	8719101249462	1500	200	500	326	BA05
ABW1C1O20601500	8719101249493	1500	200	600	354	BA05
ABW1C1O20701500	8719101249523	1500	200	700	386	BA05
ABW1C1O20801500	8719101249554	1500	200	800	425	BA05
ABW1C2O301001500	8719101249585	1500	300	1000	767	BA05
ABW1C2O30151500	8719101249615	1500	300	150	390	BA05
ABW1C2O30201500	8719101249646	1500	300	200	390	BA05
ABW1C2O30251500	8719101249677	1500	300	250	390	BA05
ABW1C2O30301500	8719101249707	1500	300	300	390	BA05
ABW1C2O30401500	8719101249738	1500	300	400	437	BA05
ABW1C2O30501500	8719101249769	1500	300	500	486	BA05
ABW1C2O30601500	8719101249790	1500	300	600	525	BA05
ABW1C2O30701500	8719101249820	1500	300	700	587	BA05
ABW1C2O30801500	8719101249851	1500	300	800	648	BA05
ABW1C2O351001500	8719101249882	1500	350	1000	767	BA05
ABW1C2O35151500	8719101249912	1500	350	150	390	BA05
ABW1C2O35201500	8719101249943	1500	350	200	390	BA05
ABW1C2O35251500	8719101249974	1500	350	250	390	BA05

Artikelcode	GTIN	Model	Breedte (mm)	Hoogte (mm)	Prijs p/s (€)	Kortingsgroep
ABW1C2O35301500	8719101250000	1500	350	300	390	BA05
ABW1C2O35401500	8719101250031	1500	350	400	437	BA05
ABW1C2O35501500	8719101250062	1500	350	500	486	BA05
ABW1C2O35601500	8719101250093	1500	350	600	525	BA05
ABW1C2O35701500	8719101250123	1500	350	700	587	BA05
ABW1C2O35801500	8719101250154	1500	350	800	648	BA05
ABW1C2O401001500	8719101250185	1500	400	1000	767	BA05
ABW1C2O40151500	8719101250215	1500	400	150	390	BA05
ABW1C2O40201500	8719101250246	1500	400	200	390	BA05
ABW1C2O40251500	8719101250277	1500	400	250	390	BA05
ABW1C2O40301500	8719101250307	1500	400	300	390	BA05
ABW1C2O40401500	8719101250338	1500	400	400	437	BA05
ABW1C2O40501500	8719101250369	1500	400	500	486	BA05
ABW1C2O40601500	8719101250390	1500	400	600	525	BA05
ABW1C2O40701500	8719101250420	1500	400	700	587	BA05
ABW1C2O40801500	8719101250451	1500	400	800	648	BA05
ABW1C3O451001500	8719101250789	1500	450	1000	1.000	BA05
ABW1C3O45151500	8719101250819	1500	450	150	516	BA05
ABW1C3O45201500	8719101250840	1500	450	200	516	BA05
ABW1C3O45251500	8719101250871	1500	450	250	516	BA05
ABW1C3O45301500	8719101250901	1500	450	300	516	BA05
ABW1C3O45401500	8719101250932	1500	450	400	576	BA05
ABW1C3O45501500	8719101250963	1500	450	500	632	BA05
ABW1C3O45601500	8719101250994	1500	450	600	694	BA05
ABW1C3O45701500	8719101251021	1500	450	700	771	BA05
ABW1C3O45801500	8719101251052	1500	450	800	848	BA05
ABW1C3O501001500	8719101251083	1500	500	1000	1.000	BA05
ABW1C3O50151500	8719101251113	1500	500	150	516	BA05
ABW1C3O50201500	8719101251144	1500	500	200	516	BA05
ABW1C3O50251500	8719101251175	1500	500	250	516	BA05
ABW1C3O50301500	8719101251205	1500	500	300	516	BA05
ABW1C3O50401500	8719101251236	1500	500	400	576	BA05
ABW1C3O50501500	8719101251267	1500	500	500	632	BA05
ABW1C3O50601500	8719101251298	1500	500	600	694	BA05

Artikelcode	GTIN	Model	Breedte (mm)	Hoogte (mm)	Prijs p/s (€)	Kortingsgroep
ABW1C3O50701500	8719101251328	1500	500	700	771	BA05
ABW1C3O50801500	8719101251359	1500	500	800	848	BA05
ABW1C3O551001500	8719101251380	1500	550	1000	1.000	BA05
ABW1C3O55151500	8719101251410	1500	550	150	516	BA05
ABW1C3O55201500	8719101251441	1500	550	200	516	BA05
ABW1C3O55251500	8719101251472	1500	550	250	516	BA05
ABW1C3O55301500	8719101251502	1500	550	300	516	BA05
ABW1C3O55401500	8719101251533	1500	550	400	437	BA05
ABW1C3O55501500	8719101251564	1500	550	500	632	BA05
ABW1C3O55601500	8719101251595	1500	550	600	694	BA05
ABW1C3O55701500	8719101251625	1500	550	700	771	BA05
ABW1C3O55801500	8719101251656	1500	550	800	848	BA05
ABW1C3O601001500	8719101251687	1500	600	1000	1.000	BA05
ABW1C3O60151500	8719101251717	1500	600	150	516	BA05
ABW1C3O60201500	8719101251748	1500	600	200	516	BA05
ABW1C3O60251500	8719101251779	1500	600	250	516	BA05
ABW1C3O60301500	8719101251809	1500	600	300	381	BA05
ABW1C3O60401500	8719101251830	1500	600	400	576	BA05
ABW1C3O60501500	8719101251861	1500	600	500	632	BA05
ABW1C3O60601500	8719101251892	1500	600	600	694	BA05
ABW1C3O60701500	8719101251922	1500	600	700	771	BA05
ABW1C3O60801500	8719101251953	1500	600	800	848	BA05
ABW1C4O601001500	8719101252288	1500	600	1000	1.246	BA05
ABW1C4O60151500	8719101252318	1500	600	150	648	BA05
ABW1C4O60201500	8719101252349	1500	600	200	648	BA05
ABW1C4O60251500	8719101252370	1500	600	250	648	BA05
ABW1C4O60301500	8719101252400	1500	600	300	648	BA05
ABW1C4O60401500	8719101252431	1500	600	400	729	BA05
ABW1C4O60501500	8719101252462	1500	600	500	806	BA05
ABW1C4O60601500	8719101252493	1500	600	600	890	BA05
ABW1C4O60701500	8719101252523	1500	600	700	977	BA05
ABW1C4O60801500	8719101252554	1500	600	800	1.064	BA05
ABW1C4O651001500	8719101252585	1500	650	1000	1.246	BA05
ABW1C4O65151500	8719101252615	1500	650	150	648	BA05

Artikelcode	GTIN	Model	Breedte (mm)	Hoogte (mm)	Prijs p/s (€)	Kortingsgroep
ABW1C4O65201500	8719101252646	1500	650	200	648	BA05
ABW1C4O65251500	8719101252677	1500	650	250	648	BA05
ABW1C4O65301500	8719101252707	1500	650	300	648	BA05
ABW1C4O65401500	8719101252738	1500	650	400	729	BA05
ABW1C4O65501500	8719101252769	1500	650	500	806	BA05
ABW1C4O65601500	8719101252790	1500	650	600	890	BA05
ABW1C4O65701500	8719101252820	1500	650	700	977	BA05
ABW1C4O65801500	8719101252851	1500	650	800	1.064	BA05
ABW1C4O701001500	8719101252882	1500	700	1000	1.246	BA05
ABW1C4O70151500	8719101252912	1500	700	150	648	BA05
ABW1C4O70201500	8719101252943	1500	700	200	648	BA05
ABW1C4O70251500	8719101252974	1500	700	250	648	BA05
ABW1C4O70301500	8719101253001	1500	700	300	648	BA05
ABW1C4O70401500	8719101253032	1500	700	400	729	BA05
ABW1C4O70501500	8719101253063	1500	700	500	806	BA05
ABW1C4O70601500	8719101253094	1500	700	600	890	BA05
ABW1C4O70701500	8719101253124	1500	700	700	977	BA05
ABW1C4O70801500	8719101253155	1500	700	800	1.064	BA05
ABW1C4O751001500	8719101253186	1500	750	1000	1.246	BA05
ABW1C4O75151500	8719101253216	1500	750	150	648	BA05
ABW1C4O75201500	8719101253247	1500	750	200	648	BA05
ABW1C4O75251500	8719101253278	1500	750	250	648	BA05
ABW1C4O75301500	8719101253308	1500	750	300	648	BA05
ABW1C4O75401500	8719101253339	1500	750	400	729	BA05
ABW1C4O75501500	8719101253360	1500	750	500	806	BA05
ABW1C4O75601500	8719101253391	1500	750	600	890	BA05
ABW1C4O75701500	8719101253421	1500	750	700	977	BA05
ABW1C4O75801500	8719101253452	1500	750	800	1.064	BA05
ABW1C4O801001500	8719101253483	1500	800	1000	1.246	BA05
ABW1C4O80151500	8719101253513	1500	800	150	648	BA05
ABW1C4O80201500	8719101253544	1500	800	200	648	BA05
ABW1C4O80251500	8719101253575	1500	800	250	648	BA05
ABW1C4O80301500	8719101253605	1500	800	300	634	BA05
ABW1C4O80401500	8719101253636	1500	800	400	884	BA05

Artikelcode	GTIN	Model	Breedte (mm)	Hoogte (mm)	Prijs p/s (€)	Kortingsgroep
ABW1C4O80501500	8719101253667	1500	800	500	970	BA05
ABW1C4O80601500	8719101253698	1500	800	600	1.058	BA05
ABW1C4O80701500	8719101253728	1500	800	700	1.166	BA05
ABW1C4O80801500	8719101253759	1500	800	800	1.272	BA05
ABW1C5O1001001500	8719101253780	1500	1000	1000	1.728	BA05
ABW1C5O100251500	8719101253810	1500	1000	250	926	BA05
ABW1C5O100301500	8719101253841	1500	1000	300	926	BA05
ABW1C5O100401500	8719101253872	1500	1000	400	1.028	BA05
ABW1C5O100501500	8719101253902	1500	1000	500	1.129	BA05
ABW1C5O100601500	8719101253933	1500	1000	600	1.231	BA05
ABW1C5O100701500	8719101253964	1500	1000	700	1.353	BA05
ABW1C5O100801500	8719101253995	1500	1000	800	1.480	BA05
ABW1C5O751001500	8719101254268	1500	750	1000	1.490	BA05
ABW1C5O75251500	8719101254299	1500	750	250	792	BA05
ABW1C5O75301500	8719101254329	1500	750	300	792	BA05
ABW1C5O75401500	8719101254350	1500	750	400	884	BA05
ABW1C5O75501500	8719101254381	1500	750	500	970	BA05
ABW1C5O75601500	8719101254411	1500	750	600	1.058	BA05
ABW1C5O75701500	8719101254442	1500	750	700	1.166	BA05
ABW1C5O75801500	8719101254473	1500	750	800	1.272	BA05
ABW1C5O801001500	8719101254503	1500	800	1000	1.490	BA05
ABW1C5O80251500	8719101254534	1500	800	250	792	BA05
ABW1C5O80301500	8719101254565	1500	800	300	792	BA05
ABW1C5O80401500	8719101254596	1500	800	400	884	BA05
ABW1C5O80501500	8719101254626	1500	800	500	970	BA05
ABW1C5O80601500	8719101254657	1500	800	600	1.058	BA05
ABW1C5O80701500	8719101254688	1500	800	700	1.166	BA05
ABW1C5O80801500	8719101254718	1500	800	800	1.222	BA05
ABW1C5O851001500	8719101254749	1500	850	1000	1.490	BA05
ABW1C5O85251500	8719101254770	1500	850	250	792	BA05
ABW1C5O85301500	8719101254800	1500	850	300	792	BA05
ABW1C5O85401500	8719101254831	1500	850	400	884	BA05
ABW1C5O85501500	8719101254862	1500	850	500	970	BA05
ABW1C5O85601500	8719101254893	1500	850	600	1.058	BA05



Artikelcode	GTIN	Model	Breedte (mm)	Hoogte (mm)	Prijs p/s (€)	Kortingsgroep
ABW1C5O85701500	8719101254923	1500	850	700	1.166	BA05
ABW1C5O85801500	8719101254954	1500	850	800	1.272	BA05
ABW1C5O901001500	8719101254985	1500	900	1000	1.490	BA05
ABW1C5O90251500	8719101255012	1500	900	250	593	BA05
ABW1C5O90301500	8719101255043	1500	900	300	792	BA05
ABW1C5O90401500	8719101255074	1500	900	400	884	BA05
ABW1C5O90501500	8719101255104	1500	900	500	970	BA05
ABW1C5O90601500	8719101255135	1500	900	600	1.058	BA05
ABW1C5O90701500	8719101255166	1500	900	700	1.166	BA05
ABW1C5O90801500	8719101255197	1500	900	800	1.272	BA05
ABW1C5O951001500	8719101255227	1500	950	1000	1.490	BA05
ABW1C5O95251500	8719101255258	1500	950	250	792	BA05
ABW1C5O95301500	8719101255289	1500	950	300	792	BA05
ABW1C5O95401500	8719101255319	1500	950	400	884	BA05
ABW1C5O95501500	8719101255340	1500	950	500	970	BA05
ABW1C5O95601500	8719101255371	1500	950	600	1.058	BA05
ABW1C5O95701500	8719101255401	1500	950	700	1.166	BA05
ABW1C5O95801500	8719101255432	1500	950	800	1.272	BA05
ABW1C6O1001001500	8719101255463	1500	1000	1000	1.728	BA05
ABW1C6O1001201500	8719101255494	1500	1000	1200	1.985	BA05
ABW1C6O100251500	8719101255517	1500	1000	250	926	BA05
ABW1C6O100301500	8719101255548	1500	1000	300	926	BA05
ABW1C6O100401500	8719101255579	1500	1000	400	1.028	BA05
ABW1C6O100501500	8719101255609	1500	1000	500	1.129	BA05
ABW1C6O100601500	8719101255630	1500	1000	600	1.231	BA05
ABW1C6O100701500	8719101255661	1500	1000	700	1.353	BA05
ABW1C6O100801500	8719101255692	1500	1000	800	1.480	BA05
ABW1C6O1051001500	8719101255722	1500	1050	1000	1.728	BA05
ABW1C6O1051201500	8719101255753	1500	1050	1200	1.985	BA05
ABW1C6O105251500	8719101255777	1500	1050	250	926	BA05
ABW1C6O105301500	8719101255807	1500	1050	300	926	BA05
ABW1C6O105401500	8719101255838	1500	1050	400	1.028	BA05
ABW1C6O105501500	8719101255869	1500	1050	500	1.129	BA05
ABW1C6O105601500	8719101255890	1500	1050	600	1.402	BA05

Artikelcode	GTIN	Model	Breedte (mm)	Hoogte (mm)	Prijs p/s (€)	Kortingsgroep
ABW1C6O105701500	8719101255920	1500	1050	700	1.353	BA05
ABW1C6O105801500	8719101255951	1500	1050	800	1.480	BA05
ABW1C6O1101001500	8719101255982	1500	1100	1000	1.728	BA05
ABW1C6O1101201500	8719101256019	1500	1100	1200	1.985	BA05
ABW1C6O110251500	8719101256033	1500	1100	250	926	BA05
ABW1C6O110301500	8719101256064	1500	1100	300	926	BA05
ABW1C6O110401500	8719101256095	1500	1100	400	1.028	BA05
ABW1C6O110501500	8719101256125	1500	1100	500	1.129	BA05
ABW1C6O110601500	8719101256156	1500	1100	600	1.231	BA05
ABW1C6O110701500	8719101256187	1500	1100	700	1.353	BA05
ABW1C6O110801500	8719101256217	1500	1100	800	1.480	BA05
ABW1C6O1151001500	8719101256248	1500	1150	1000	1.728	BA05
ABW1C6O1151201500	8719101256279	1500	1150	1200	1.985	BA05
ABW1C6O115251500	8719101256293	1500	1150	250	926	BA05
ABW1C6O115301500	8719101256323	1500	1150	300	926	BA05
ABW1C6O115401500	8719101256354	1500	1150	400	1.028	BA05
ABW1C6O115501500	8719101256385	1500	1150	500	1.129	BA05
ABW1C6O115601500	8719101256415	1500	1150	600	1.231	BA05
ABW1C6O115701500	8719101256446	1500	1150	700	1.353	BA05
ABW1C6O115801500	8719101256477	1500	1150	800	1.480	BA05
ABW1C6O1201001500	8719101256507	1500	1200	1000	1.728	BA05
ABW1C6O1201201500	8719101256538	1500	1200	1200	1.985	BA05
ABW1C6O120251500	8719101256552	1500	1200	250	926	BA05
ABW1C6O120301500	8719101256583	1500	1200	300	926	BA05
ABW1C6O120401500	8719101256613	1500	1200	400	1.028	BA05
ABW1C6O120501500	8719101256644	1500	1200	500	1.129	BA05
ABW1C6O120601500	8719101256675	1500	1200	600	1.231	BA05
ABW1C6O120701500	8719101256705	1500	1200	700	1.353	BA05
ABW1C6O120801500	8719101256736	1500	1200	800	1.480	BA05
ABW1C6O901001500	8719101257023	1500	900	1000	1.728	BA05
ABW1C6O901201500	8719101257054	1500	900	1200	1.985	BA05
ABW1C6O90251500	8719101257078	1500	900	250	926	BA05
ABW1C6O90301500	8719101257108	1500	900	300	926	BA05
ABW1C6O90401500	8719101257139	1500	900	400	1.028	BA05

Artikelcode	GTIN	Model	Breedte (mm)	Hoogte (mm)	Prijs p/s (€)	Kortingsgroep
ABW1C6O90501500	8719101257160	1500	900	500	1.129	BA05
ABW1C6O90601500	8719101257191	1500	900	600	1.231	BA05
ABW1C6O90701500	8719101257221	1500	900	700	1.353	BA05
ABW1C6O90801500	8719101257252	1500	900	800	1.480	BA05
ABW1C6O951001500	8719101257283	1500	950	1000	1.728	BA05
ABW1C6O951201500	8719101257313	1500	950	1200	1.985	BA05
ABW1C6O95251500	8719101257337	1500	950	250	926	BA05
ABW1C6O95301500	8719101257368	1500	950	300	926	BA05
ABW1C6O95401500	8719101257399	1500	950	400	1.028	BA05
ABW1C6O95501500	8719101257429	1500	950	500	1.129	BA05
ABW1C6O95601500	8719101257450	1500	950	600	1.231	BA05
ABW1C6O95701500	8719101257481	1500	950	700	1.353	BA05
ABW1C6O95801500	8719101257511	1500	950	800	1.480	BA05
ABW1C7O1101001500	8719101257849	1500	1100	1000	1.976	BA05
ABW1C7O1101201500	8719101257887	1500	1100	1200	2.259	BA05
ABW1C7O1101401500	8719101257917	1500	1100	1400	2.510	BA05
ABW1C7O110251500	8719101257931	1500	1100	250	1.056	BA05
ABW1C7O110301500	8719101257962	1500	1100	300	1.056	BA05
ABW1C7O110401500	8719101257993	1500	1100	400	1.168	BA05
ABW1C7O110501500	8719101258020	1500	1100	500	1.287	BA05
ABW1C7O110601500	8719101258051	1500	1100	600	1.402	BA05
ABW1C7O110701500	8719101258082	1500	1100	700	1.547	BA05
ABW1C7O110801500	8719101258112	1500	1100	800	1.690	BA05
ABW1C7O1201001500	8719101258143	1500	1200	1000	1.976	BA05
ABW1C7O1201201500	8719101258181	1500	1200	1200	2.259	BA05
ABW1C7O1201401500	8719101258211	1500	1200	1400	2.510	BA05
ABW1C7O120251500	8719101258235	1500	1200	250	1.056	BA05
ABW1C7O120301500	8719101258266	1500	1200	300	1.056	BA05
ABW1C7O120401500	8719101258297	1500	1200	400	1.168	BA05
ABW1C7O120501500	8719101258327	1500	1200	500	1.287	BA05
ABW1C7O120601500	8719101258358	1500	1200	600	1.402	BA05
ABW1C7O120701500	8719101258389	1500	1200	700	1.547	BA05
ABW1C7O120801500	8719101258419	1500	1200	800	1.690	BA05
ABW1C7O1301001500	8719101258440	1500	1300	1000	1.976	BA05

Artikelcode	GTIN	Model	Breedte (mm)	Hoogte (mm)	Prijs p/s (€)	Kortingsgroep
ABW1C7O1301201500	8719101258488	1500	1300	1200	2.259	BA05
ABW1C7O1301401500	8719101258518	1500	1300	1400	2.510	BA05
ABW1C7O130251500	8719101258532	1500	1300	250	1.056	BA05
ABW1C7O130301500	8719101258563	1500	1300	300	1.056	BA05
ABW1C7O130401500	8719101258594	1500	1300	400	1.168	BA05
ABW1C7O130501500	8719101258624	1500	1300	500	1.287	BA05
ABW1C7O130601500	8719101258655	1500	1300	600	1.402	BA05
ABW1C7O130701500	8719101258686	1500	1300	700	1.547	BA05
ABW1C7O130801500	8719101258716	1500	1300	800	1.690	BA05
ABW1C7O1401001500	8719101258747	1500	1400	1000	1.976	BA05
ABW1C7O1401201500	8719101258785	1500	1400	1200	2.259	BA05
ABW1C7O1401401500	8719101258815	1500	1400	1400	2.510	BA05
ABW1C7O140251500	8719101258839	1500	1400	250	1.056	BA05
ABW1C7O140301500	8719101258860	1500	1400	300	1.056	BA05
ABW1C7O140401500	8719101258891	1500	1400	400	1.168	BA05
ABW1C7O140501500	8719101258921	1500	1400	500	1.287	BA05
ABW1C7O140601500	8719101258952	1500	1400	600	1.402	BA05
ABW1C7O140701500	8719101258983	1500	1400	700	1.547	BA05
ABW1C7O140801500	8719101259010	1500	1400	800	1.690	BA05
ABW1C8O1201001500	8719101259379	1500	1200	1000	2.218	BA05
ABW1C8O1201201500	8719101259409	1500	1200	1200	2.532	BA05
ABW1C8O1201401500	8719101259430	1500	1200	1400	2.817	BA05
ABW1C8O1201601500	8719101259461	1500	1200	1600	3.214	BA05
ABW1C8O120251500	8719101259492	1500	1200	250	1.183	BA05
ABW1C8O120301500	8719101259522	1500	1200	300	1.183	BA05
ABW1C8O120401500	8719101259553	1500	1200	400	1.314	BA05
ABW1C8O120501500	8719101259584	1500	1200	500	1.448	BA05
ABW1C8O120601500	8719101259614	1500	1200	600	1.583	BA05
ABW1C8O120701500	8719101259645	1500	1200	700	1.743	BA05
ABW1C8O120801500	8719101259676	1500	1200	800	1.902	BA05
ABW1C8O1301001500	8719101259706	1500	1300	1000	2.218	BA05
ABW1C8O1301201500	8719101259737	1500	1300	1200	2.532	BA05
ABW1C8O1301401500	8719101259768	1500	1300	1400	2.817	BA05
ABW1C8O1301601500	8719101259799	1500	1300	1600	3.214	BA05

Artikelcode	GTIN	Model	Breedte (mm)	Hoogte (mm)	Prijs p/s (€)	Kortingsgroep
ABW1C8O130251500	8719101259829	1500	1300	250	1.183	BA05
ABW1C8O130301500	8719101259850	1500	1300	300	1.183	BA05
ABW1C8O130401500	8719101259881	1500	1300	400	1.314	BA05
ABW1C8O130501500	8719101259911	1500	1300	500	1.448	BA05
ABW1C8O130601500	8719101259942	1500	1300	600	1.583	BA05
ABW1C8O130701500	8719101259973	1500	1300	700	1.743	BA05
ABW1C8O130801500	8719101260009	1500	1300	800	1.902	BA05
ABW1C8O1401001500	8719101260030	1500	1400	1000	2.218	BA05
ABW1C8O1401201500	8719101260061	1500	1400	1200	2.532	BA05
ABW1C8O1401401500	8719101260092	1500	1400	1400	2.817	BA05
ABW1C8O1401601500	8719101260122	1500	1400	1600	3.214	BA05
ABW1C8O140251500	8719101260153	1500	1400	250	1.183	BA05
ABW1C8O140301500	8719101260184	1500	1400	300	1.183	BA05
ABW1C8O140401500	8719101260214	1500	1400	400	1.314	BA05
ABW1C8O140501500	8719101260245	1500	1400	500	1.448	BA05
ABW1C8O140601500	8719101260276	1500	1400	600	1.583	BA05
ABW1C8O140701500	8719101260306	1500	1400	700	1.743	BA05
ABW1C8O140801500	8719101260337	1500	1400	800	1.902	BA05
ABW1C8O1501001500	8719101260368	1500	1500	1000	2.218	BA05
ABW1C8O1501201500	8719101260399	1500	1500	1200	2.532	BA05
ABW1C8O1501401500	8719101260429	1500	1500	1400	2.817	BA05
ABW1C8O1501601500	8719101260450	1500	1500	1600	3.214	BA05
ABW1C8O150251500	8719101260481	1500	1500	250	1.183	BA05
ABW1C8O150301500	8719101260511	1500	1500	300	1.183	BA05
ABW1C8O150401500	8719101260542	1500	1500	400	1.314	BA05
ABW1C8O150501500	8719101260573	1500	1500	500	1.448	BA05
ABW1C8O150601500	8719101260603	1500	1500	600	1.583	BA05
ABW1C8O150701500	8719101260634	1500	1500	700	1.743	BA05
ABW1C8O150801500	8719101260665	1500	1500	800	1.902	BA05
ABW1C8O1601001500	8719101260696	1500	1600	1000	2.218	BA05
ABW1C8O1601201500	8719101260726	1500	1600	1200	2.532	BA05
ABW1C8O1601401500	8719101260757	1500	1600	1400	2.817	BA05
ABW1C8O1601601500	8719101260788	1500	1600	1600	3.214	BA05
ABW1C8O160251500	8719101260818	1500	1600	250	1.183	BA05

Artikelcode	GTIN	Model	Breedte (mm)	Hoogte (mm)	Prijs p/s (€)	Kortingsgroep
ABW1C8O160301500	8719101260849	1500	1600	300	1.183	BA05
ABW1C8O160401500	8719101260870	1500	1600	400	1.314	BA05
ABW1C8O160501500	8719101260900	1500	1600	500	1.448	BA05
ABW1C8O160601500	8719101260931	1500	1600	600	1.583	BA05
ABW1C8O160701500	8719101260962	1500	1600	700	1.743	BA05
ABW1C8O160801500	8719101260993	1500	1600	800	1.902	BA05

## OPMERKINGEN

1. Voor nadere toelichting op de bovengenoemde kortingsgroep verwijzen wij naar de indexpagina's van deze prijslijst.
2. Grotere geluiddempers dan 1600x1800mm worden in delen geleverd.
3. Overige afmetingen op aanvraag mogelijk.
4. Afhankelijk van de afmetingen kan er een vrachtkosten-toeslag gelden, zie hiervoor ook onze leveringscondities.
5. Losse coulisse prijs op aanvraag, ABW1O1O (S=100mm/aantal coulisse 1)1000 (hoogte)-1500 (lengte).
6. Voor de breedtemaat geldt dat er stappen per 50mm mogelijk zijn.
7. Bestelvoorbeeld: ABW1C4O-8050-1500=.....4 coulissen (breedte 100mm)-afmeting 800x500x1500 (bxhxl).

€ | **ABW2-500****RECHTHOEKIGE GELUIDDEMPERS**

Geluiddempers, rechthoekig, coulissenbreedte 200mm, L=500mm



Rechthoekige geluiddemper ten behoeve van de demping van het door de luchtbehandelingskast veroorzaakte ventilatorgeluid of het stromingsgeluid veroorzaakt door VAV boxen of andere kleppensecties. Type ABW2-500 is voorzien van coulissen 200 mm en heeft een lengte van 500 mm.

[PRODUCTSHEET >](#)
**BESTELSLEUTEL**

<b>A B W 1 C 3 O</b> <hr style="width: 100%;"/> <b>TYPE</b>	<b>8 0 5 0</b> <hr style="width: 100%;"/> <b>BREEDTE X HOOGTE (IN CM)</b>	<b>1 0 0 0</b> <hr style="width: 100%;"/> <b>LENGTE (IN MM)</b>
--	--	--

**1 PRODUCTGROEP**

A accessoires

**2 FUNCTIE**

B geluiddempers

**3 TYPE**

W rechthoekige uitvoering

**4 UITVOERING**

1 coulissenbreedte 100 mm

2 coulissenbreedte 200 mm

**5 FLENSVERBINDING/VERBINDING**

C aan beide zijden een flens

**6 AANTAL COULISSEN**

X aantal coulissen (alleen rechthoekig)

**7 NIET VAN TOEPASSING**

O geen vermelding

Artikelcode	GTIN	Model	Breedte (mm)	Hoogte (mm)	Prijs p/s (€)	Kortingsgroep
ABW2C1O4025500	8719101262928	500	400	250	201	BA05
ABW2C1O4030500	8719101262959	500	400	300	201	BA05
ABW2C1O4040500	8719101262980	500	400	400	222	BA05
ABW2C1O4050500	8719101263017	500	400	500	235	BA05
ABW2C1O4060500	8719101263048	500	400	600	250	BA05
ABW2C1O4070500	8719101263079	500	400	700	270	BA05
ABW2C1O4080500	8719101263109	500	400	800	287	BA05
ABW2C2O80100500	8719101263130	500	800	1000	486	BA05
ABW2C2O8025500	8719101263161	500	800	250	297	BA05
ABW2C2O8030500	8719101263192	500	800	300	297	BA05
ABW2C2O8040500	8719101263222	500	800	400	325	BA05
ABW2C2O8050500	8719101263253	500	800	500	347	BA05
ABW2C2O8060500	8719101263284	500	800	600	372	BA05
ABW2C2O8070500	8719101263314	500	800	700	398	BA05
ABW2C2O8080500	8719101263345	500	800	800	424	BA05
ABW2C3O120100500	8719101263376	500	1200	1000	660	BA05
ABW2C3O120120500	8719101263406	500	1200	1200	743	BA05
ABW2C3O120140500	8719101263437	500	1200	1400	820	BA05
ABW2C3O120160500	8719101263468	500	1200	1600	922	BA05
ABW2C3O12025500	8719101263499	500	1200	250	398	BA05
ABW2C3O12030500	8719101263529	500	1200	300	398	BA05
ABW2C3O12040500	8719101263550	500	1200	400	436	BA05
ABW2C3O12050500	8719101263581	500	1200	500	476	BA05
ABW2C3O12060500	8719101263611	500	1200	600	518	BA05
ABW2C3O12070500	8719101263642	500	1200	700	547	BA05
ABW2C3O12080500	8719101263673	500	1200	800	582	BA05
ABW2C4O160100500	8719101263703	500	1600	1000	827	BA05
ABW2C4O160120500	8719101263734	500	1600	1200	930	BA05
ABW2C4O160140500	8719101263765	500	1600	1400	1.022	BA05
ABW2C4O160160500	8719101263796	500	1600	1600	1.164	BA05
ABW2C4O160180500	8719101263826	500	1600	1800	1.349	BA05
ABW2C4O16025500	8719101263888	500	1600	250	518	BA05
ABW2C4O16030500	8719101263918	500	1600	300	518	BA05
ABW2C4O16040500	8719101263949	500	1600	400	562	BA05



Artikelcode	GTIN	Model	Breedte (mm)	Hoogte (mm)	Prijs p/s (€)	Kortingsgroep
ABW2C4O16050500	8719101263970	500	1600	500	605	BA05
ABW2C4O16060500	8719101264007	500	1600	600	647	BA05
ABW2C4O16070500	8719101264038	500	1600	700	691	BA05
ABW2C4O16080500	8719101264069	500	1600	800	733	BA05
ABW2C5O200100500	8719101264090	500	2000	1000	1.008	BA05
ABW2C5O200120500	8719101264120	500	2000	1200	1.136	BA05
ABW2C5O200140500	8719101264151	500	2000	1400	1.256	BA05
ABW2C5O200160500	8719101264182	500	2000	1600	1.419	BA05
ABW2C5O200180500	8719101264212	500	2000	1800	1.617	BA05
ABW2C5O20025500	8719101264274	500	2000	250	630	BA05
ABW2C5O20030500	8719101264304	500	2000	300	630	BA05
ABW2C5O20040500	8719101264335	500	2000	400	683	BA05
ABW2C5O20050500	8719101264366	500	2000	500	737	BA05
ABW2C5O20060500	8719101264397	500	2000	600	789	BA05
ABW2C5O20070500	8719101264427	500	2000	700	839	BA05
ABW2C5O20080500	8719101264458	500	2000	800	1.041	BA05
ABW2C6O240100500	8719101264489	500	2400	1000	1.183	BA05
ABW2C6O240120500	8719101264519	500	2400	1200	1.336	BA05
ABW2C6O240140500	8719101264540	500	2400	1400	1.466	BA05
ABW2C6O240160500	8719101264571	500	2400	1600	1.646	BA05
ABW2C6O240180500	8719101264601	500	2400	1800	1.874	BA05
ABW2C6O24040500	8719101264663	500	2400	400	737	BA05
ABW2C6O24050500	8719101264694	500	2400	500	855	BA05
ABW2C6O24060500	8719101264724	500	2400	600	910	BA05
ABW2C6O24070500	8719101264755	500	2400	700	978	BA05
ABW2C6O24080500	8719101264786	500	2400	800	1.041	BA05

Artikelcode	GTIN	Model	Breedte (mm)	Hoogte (mm)	Prijs p/s (€)	Kortingsgroep
-------------	------	-------	--------------	-------------	---------------	---------------

## OPMERKINGEN

1. Voor nadere toelichting op de bovengenoemde kortingsgroep verwijzen wij naar de indexpagina's van deze prijslijst.
2. Grotere geluiddempers dan 2400x1800mm worden in delen geleverd.
3. Overige afmetingen op aanvraag mogelijk.
4. Afhankelijk van de afmetingen kan er een vrachtkosten-toeslag gelden, zie hiervoor ook onze leveringscondities.
5. Losse coulisse prijs op aanvraag, ABW2O1O (S=200mm/aantal coulisse 1)1000 (hoogte)-500 (lengte).
6. Voor de breedtemaat geldt dat er stappen per 50mm mogelijk zijn.
7. Bestelvoorbeeld: ABW2C2O-8050-500=.....2 coulissen (breedte 200mm)-afmeting 800x500x500 (bxhxl).

€ | **ABW2-1000****RECHTHOEKIGE GELUIDDEMPERS**

Geluiddempers, rechthoekig, coulissenbreedte 200mm, L=1000mm



Rechthoekige geluiddemper ten behoeve van de demping van het door de luchtbehandelingskast veroorzaakte ventilatorgeluid of het stromingsgeluid veroorzaakt door VAV boxen of andere kleppensecties. Type ABW2-1000 is voorzien van coulissen 200 mm en heeft een lengte van 1000 mm.

[PRODUCTSHEET >](#)
**BESTELSLEUTEL**

<b>A B W 1 C 3 O</b>	<b>8 0 5 0</b>	<b>1 0 0 0</b>
_____	_____	_____
TYPE	BREEDTE X HOOGTE (IN CM)	LENGTE (IN MM)

**1 PRODUCTGROEP**

A accessoires

**2 FUNCTIE**

B geluiddempers

**3 TYPE**

W rechthoekige uitvoering

**4 UITVOERING**

1 coulissenbreedte 100 mm

2 coulissenbreedte 200 mm

**5 FLENSVERBINDING/VERBINDING**

C aan beide zijden een flens

**6 AANTAL COULISSEN**

X aantal coulissen (alleen rechthoekig)

**7 NIET VAN TOEPASSING**

O geen vermelding

Artikelcode	GTIN	Model	Breedte (mm)	Hoogte (mm)	Prijs p/s (€)	Kortingsgroep
ABW2C1O40251000	8719101262904	1000	400	250	256	BA05
ABW2C1O40301000	8719101262935	1000	400	300	256	BA05
ABW2C1O40401000	8719101262966	1000	400	400	282	BA05
ABW2C1O40501000	8719101262997	1000	400	500	310	BA05
ABW2C1O40601000	8719101263024	1000	400	600	333	BA05
ABW2C1O40701000	8719101263055	1000	400	700	372	BA05
ABW2C1O40801000	8719101263086	1000	400	800	403	BA05
ABW2C2O801001000	8719101263116	1000	800	1000	461	BA05
ABW2C2O80251000	8719101263147	1000	800	250	392	BA05
ABW2C2O80301000	8719101263178	1000	800	300	392	BA05
ABW2C2O80401000	8719101263208	1000	800	400	442	BA05
ABW2C2O80501000	8719101263239	1000	800	500	486	BA05
ABW2C2O80601000	8719101263260	1000	800	600	537	BA05
ABW2C2O80701000	8719101263291	1000	800	700	575	BA05
ABW2C2O80801000	8719101263321	1000	800	800	757	BA05
ABW2C3O1201001000	8719101263352	1000	1200	1000	949	BA05
ABW2C3O1201201000	8719101263383	1000	1200	1200	1.077	BA05
ABW2C3O1201401000	8719101263413	1000	1200	1400	1.195	BA05
ABW2C3O1201601000	8719101263444	1000	1200	1600	1.360	BA05
ABW2C3O120251000	8719101263475	1000	1200	250	550	BA05
ABW2C3O120301000	8719101263505	1000	1200	300	550	BA05
ABW2C3O120401000	8719101263536	1000	1200	400	605	BA05
ABW2C3O120501000	8719101263567	1000	1200	500	660	BA05
ABW2C3O120601000	8719101263598	1000	1200	600	715	BA05
ABW2C3O120701000	8719101263628	1000	1200	700	717	BA05
ABW2C3O120801000	8719101263659	1000	1200	800	827	BA05
ABW2C4O1601001000	8719101263680	1000	1600	1000	1.204	BA05
ABW2C4O1601201000	8719101263710	1000	1600	1200	1.367	BA05
ABW2C4O1601401000	8719101263741	1000	1600	1400	1.513	BA05
ABW2C4O1601601000	8719101263772	1000	1600	1600	1.724	BA05
ABW2C4O1601801000	8719101263802	1000	1600	1800	2.008	BA05
ABW2C4O160251000	8719101263864	1000	1600	250	691	BA05
ABW2C4O160301000	8719101263895	1000	1600	300	691	BA05
ABW2C4O160401000	8719101263925	1000	1600	400	762	BA05

Artikelcode	GTIN	Model	Breedte (mm)	Hoogte (mm)	Prijs p/s (€)	Kortingsgroep
ABW2C4O160501000	8719101263956	1000	1600	500	835	BA05
ABW2C4O160601000	8719101263987	1000	1600	600	903	BA05
ABW2C4O160701000	8719101264014	1000	1600	700	982	BA05
ABW2C4O160801000	8719101264045	1000	1600	800	1.048	BA05
ABW2C5O2001001000	8719101264076	1000	2000	1000	1.468	BA05
ABW2C5O2001201000	8719101264106	1000	2000	1200	1.665	BA05
ABW2C5O2001401000	8719101264137	1000	2000	1400	1.853	BA05
ABW2C5O2001601000	8719101264168	1000	2000	1600	2.108	BA05
ABW2C5O2001801000	8719101264199	1000	2000	1800	2.427	BA05
ABW2C5O200251000	8719101264250	1000	2000	250	848	BA05
ABW2C5O200301000	8719101264281	1000	2000	300	848	BA05
ABW2C5O200401000	8719101264311	1000	2000	400	930	BA05
ABW2C5O200501000	8719101264342	1000	2000	500	1.016	BA05
ABW2C5O200601000	8719101264373	1000	2000	600	1.105	BA05
ABW2C5O200701000	8719101264403	1000	2000	700	1.195	BA05
ABW2C5O200801000	8719101264434	1000	2000	800	1.284	BA05
ABW2C6O2401001000	8719101264465	1000	2400	1000	1.721	BA05
ABW2C6O2401201000	8719101264496	1000	2400	1200	1.965	BA05
ABW2C6O2401401000	8719101264526	1000	2400	1400	2.176	BA05
ABW2C6O2401601000	8719101264557	1000	2400	1600	2.465	BA05
ABW2C6O2401801000	8719101264588	1000	2400	1800	2.834	BA05
ABW2C6O240401000	8719101264649	1000	2400	400	1.093	BA05
ABW2C6O240501000	8719101264670	1000	2400	500	1.195	BA05
ABW2C6O240601000	8719101264700	1000	2400	600	1.296	BA05
ABW2C6O240701000	8719101264731	1000	2400	700	1.399	BA05
ABW2C6O240801000	8719101264762	1000	2400	800	1.497	BA05

Artikelcode	GTIN	Model	Breedte (mm)	Hoogte (mm)	Prijs p/s (€)	Kortingsgroep
-------------	------	-------	--------------	-------------	---------------	---------------

## OPMERKINGEN

1. Voor nadere toelichting op de bovengenoemde kortingsgroep verwijzen wij naar de indexpagina's van deze prijslijst.
2. Grotere geluiddempers dan 2400x1800mm worden in delen geleverd.
3. Overige afmetingen op aanvraag mogelijk.
4. Afhankelijk van de afmetingen kan er een vrachtkosten-toeslag gelden, zie hiervoor ook onze leveringscondities.
5. Losse coulisse prijs op aanvraag, ABW2O1O (S=200mm/aantal coulisse 1)1000 (hoogte)-1000 (lengte).
6. Voor de breedtemaat geldt dat er stappen per 50mm mogelijk zijn.
7. Bestelvoorbeeld: ABW2C2O-8050-1000=.....2 coulissen (breedte 200mm)-afmeting 800x500x1000 (bxhxl).

€ | **ABW2-1500****RECHTHOEKIGE GELUIDDEMPERS**

Geluiddempers, rechthoekig, coulissenbreedte 200mm, L=1500mm



Rechthoekige geluiddemper ten behoeve van de demping van het door de luchtbehandelingskast veroorzaakte ventilatorgeluid of het stromingsgeluid veroorzaakt door VAV boxen of andere kleppensecties. Type ABW2-1500 is voorzien van coulissen 200 mm en heeft een lengte van 1500 mm.

[PRODUCTSHEET >](#)
**BESTELSLEUTEL**

<b>A B W 1 C 3 O</b> <hr style="width: 100%;"/> <b>TYPE</b>	<b>8 0 5 0</b> <hr style="width: 100%;"/> <b>BREEDTE X HOOGTE (IN CM)</b>	<b>1 0 0 0</b> <hr style="width: 100%;"/> <b>LENGTE (IN MM)</b>
--	--	--

**1 PRODUCTGROEP**

A accessoires

**2 FUNCTIE**

B geluiddempers

**3 TYPE**

W rechthoekige uitvoering

**4 UITVOERING**

1 coulissenbreedte 100 mm

2 coulissenbreedte 200 mm

**5 FLENSVERBINDING/VERBINDING**

C aan beide zijden een flens

**6 AANTAL COULISSEN**

X aantal coulissen (alleen rechthoekig)

**7 NIET VAN TOEPASSING**

O geen vermelding

Artikelcode	GTIN	Model	Breedte (mm)	Hoogte (mm)	Prijs p/s (€)	Kortingsgroep
ABW2C1O40251500	8719101262911	1500	400	250	336	BA05
ABW2C1O40301500	8719101262942	1500	400	300	336	BA05
ABW2C1O40401500	8719101262973	1500	400	400	372	BA05
ABW2C1O40501500	8719101263000	1500	400	500	413	BA05
ABW2C1O40601500	8719101263031	1500	400	600	451	BA05
ABW2C1O40701500	8719101263062	1500	400	700	496	BA05
ABW2C1O40801500	8719101263093	1500	400	800	547	BA05
ABW2C2O801001500	8719101263123	1500	800	1000	1.013	BA05
ABW2C2O80251500	8719101263154	1500	800	250	525	BA05
ABW2C2O80301500	8719101263185	1500	800	300	525	BA05
ABW2C2O80401500	8719101263215	1500	800	400	597	BA05
ABW2C2O80501500	8719101263246	1500	800	500	664	BA05
ABW2C2O80601500	8719101263277	1500	800	600	735	BA05
ABW2C2O80701500	8719101263307	1500	800	700	801	BA05
ABW2C2O80801500	8719101263338	1500	800	800	869	BA05
ABW2C3O1201001500	8719101263369	1500	1200	1000	1.382	BA05
ABW2C3O1201201500	8719101263390	1500	1200	1200	1.583	BA05
ABW2C3O1201401500	8719101263420	1500	1200	1400	1.757	BA05
ABW2C3O1201601500	8719101263451	1500	1200	1600	1.999	BA05
ABW2C3O120251500	8719101263482	1500	1200	250	747	BA05
ABW2C3O120301500	8719101263512	1500	1200	300	747	BA05
ABW2C3O120401500	8719101263543	1500	1200	400	828	BA05
ABW2C3O120501500	8719101263574	1500	1200	500	911	BA05
ABW2C3O120601500	8719101263604	1500	1200	600	997	BA05
ABW2C3O120701500	8719101263635	1500	1200	700	1.092	BA05
ABW2C3O120801500	8719101263666	1500	1200	800	1.185	BA05
ABW2C4O1601001500	8719101263697	1500	1600	1000	1.751	BA05
ABW2C4O1601201500	8719101263727	1500	1600	1200	2.003	BA05
ABW2C4O1601401500	8719101263758	1500	1600	1400	2.223	BA05
ABW2C4O1601601500	8719101263789	1500	1600	1600	2.537	BA05
ABW2C4O1601801500	8719101263819	1500	1600	1800	2.943	BA05
ABW2C4O160251500	8719101263871	1500	1600	250	942	BA05
ABW2C4O160301500	8719101263901	1500	1600	300	942	BA05
ABW2C4O160401500	8719101263932	1500	1600	400	1.056	BA05



Artikelcode	GTIN	Model	Breedte (mm)	Hoogte (mm)	Prijs p/s (€)	Kortingsgroep
ABW2C4O160501500	8719101263963	1500	1600	500	1.163	BA05
ABW2C4O160601500	8719101263994	1500	1600	600	1.270	BA05
ABW2C4O160701500	8719101264021	1500	1600	700	1.390	BA05
ABW2C4O160801500	8719101264052	1500	1600	800	1.513	BA05
ABW2C5O2001001500	8719101264083	1500	2000	1000	2.137	BA05
ABW2C5O2001201500	8719101264113	1500	2000	1200	2.433	BA05
ABW2C5O2001401500	8719101264144	1500	2000	1400	2.710	BA05
ABW2C5O2001601500	8719101264175	1500	2000	1600	3.089	BA05
ABW2C5O2001801500	8719101264205	1500	2000	1800	3.559	BA05
ABW2C5O200251500	8719101264267	1500	2000	250	1.156	BA05
ABW2C5O200301500	8719101264298	1500	2000	300	1.156	BA05
ABW2C5O200401500	8719101264328	1500	2000	400	1.290	BA05
ABW2C5O200501500	8719101264359	1500	2000	500	1.424	BA05
ABW2C5O200601500	8719101264380	1500	2000	600	1.555	BA05
ABW2C5O200701500	8719101264410	1500	2000	700	1.701	BA05
ABW2C5O200801500	8719101264441	1500	2000	800	1.847	BA05
ABW2C6O2401001500	8719101264472	1500	2400	1000	2.510	BA05
ABW2C6O2401201500	8719101264502	1500	2400	1200	2.858	BA05
ABW2C6O2401401500	8719101264533	1500	2400	1400	3.174	BA05
ABW2C6O2401601500	8719101264564	1500	2400	1600	3.609	BA05
ABW2C6O2401801500	8719101264595	1500	2400	1800	4.164	BA05
ABW2C6O240401500	8719101264656	1500	2400	400	1.518	BA05
ABW2C6O240501500	8719101264687	1500	2400	500	1.676	BA05
ABW2C6O240601500	8719101264717	1500	2400	600	1.825	BA05
ABW2C6O240701500	8719101264748	1500	2400	700	1.994	BA05
ABW2C6O240801500	8719101264779	1500	2400	800	2.162	BA05

Artikelcode	GTIN	Model	Breedte (mm)	Hoogte (mm)	Prijs p/s (€)	Kortingsgroep
-------------	------	-------	--------------	-------------	---------------	---------------

## OPMERKINGEN

1. Voor nadere toelichting op de bovengenoemde kortingsgroep verwijzen wij naar de indexpagina's van deze prijslijst.
2. Grotere geluiddempers dan 2400x1800mm worden in delen geleverd.
3. Overige afmetingen op aanvraag mogelijk.
4. Afhankelijk van de afmetingen kan er een vrachtkosten-toeslag gelden, zie hiervoor ook onze leveringscondities.
5. Losse coulisse prijs op aanvraag, ABW2O1O (S=200mm/aantal coulisse 1)1000 (hoogte)-1500 (lengte).
6. Voor de breedtemaat geldt dat er stappen per 50mm mogelijk zijn.
7. Bestelvoorbeeld: ABW2C2O-8050-1500=.....2 coulissen (breedte 200mm)-afmeting 800x500x1500 (bxhxl).



Ronde brandklep met grote vrije doorlaat voor een maximaal volumestroom en minimaal drukverlies. Standaard voorzien van volledig afgeschermd, thermisch smeltpatroon (70 °C), twee inspectie-openingen en thermisch mechanische aandrijving. De brandklep voldoet aan de luchtdichtheidsklasse D conform de NEN-EN 1751.

[PRODUCTSHEET >](#)

**BESTELSLEUTEL**

DIAMETER



F R - 9 0 - 1 6 0 - W X Y Z

1 2 3 4 5 6 7 8 9 10 11 12 13 14

Aantal karakters

**Positie W: Lipafdichting | smeltpatroon**

- S: Lipafdichting, smeltpatroon 70 °C (standaard)
- O: Geen lipafdichting, smeltpatroon 70 °C
- T: Lipafdichting, smeltpatroon 95 °C
- U: Geen lipafdichting, smeltpatroon 95 °C

(indien onderstaande van toepassing: positie X, Y en Z vermelden in de bestelcode)

**Positie X: Inbouwraam**

- A: RR 100 inbouwraam (t/m diameter 315)
- B: RR 150 inbouwraam (t/m diameter 315)
- C: RE 100 inbouwraam
- D: RE 150 inbouwraam
- E: AE aanbouwraam
- F: ER6 inbouwraam
- G: VE voorbouwraam + aansluitframe
- H: VE voorbouwraam
- O: Geen inbouwraam

**Positie Y: Uitvoering**

- E: (Epoxy) Zuurbestendige coating met corrosie beschermend smeltpatroon
- F: (Epoxy) Zuurbestendige coating (smeltpatroon niet gecoat)
- K: (Epoxy) Zuurbestendige coating met corrosie beschermd smeltpatroon, klepblad bekleed met RVS
- L: Brandklep voorzien van gaasrooster
- O: Geen epoxyhars coating

**Positie Z: Servomotor | eindschakelaar**

- A: Eindschakelaar - detectie open
- B: Eindschakelaar - detectie dicht
- C: Twee eindschakelaars - detectie open & dicht
- R: EX - beveiligde servomotor, model EM-1 (voor explosiegevaarlijke ruimtes)
- S: EX - beveiligde servomotor, model RM-1 (voor explosiegevaarlijke ruimtes)
- T: Servomotor met 2 eindschakelaars 230 V, model 220-9 (standaard)
- U: Servomotor met 2 eindschakelaars 230 V, model 220-7
- V: Servomotor 24 V met 2 eindschakelaars, model 24-9 (standaard)
- W: Servomotor 24 V met 2 eindschakelaars, model 24-7
- X: Servomoto 230V, model 220-3
- Y: Servomotor 24V, model 24-3
- O: Geen servomotor, geen eindschakelaar

Beschikbare diameters Ø:

- 100
- 125
- 140
- 160
- 180
- 200
- 224
- 250
- 280
- 315
- 355
- 400
- 450
- 500
- 560
- 630
- 710
- 800

Artikelcode	GTIN	Model	Prijs p/s (€)	Kortingsgroep
FR90100S	8719101077621	100	<b>156</b>	BA03
FR90125S	8719101077713	125	<b>157</b>	BA03
FR90140S	8719101077805	140	162	BA03
FR90160S	8719101077898	160	<b>162</b>	BA03
FR90180S	8719101077980	180	<b>181</b>	BA03
FR90200S	8719101078079	200	<b>174</b>	BA03
FR90224S	8719101146501	224	201	BA03
FR90250S	8719101078253	250	<b>203</b>	BA03
FR90280S	8719101078345	280	208	BA03
FR90315S	8719101078437	315	<b>214</b>	BA03
FR90355S	8719101078529	355	<b>299</b>	BA03
FR90400S	8719101078611	400	<b>320</b>	BA03
FR90450S	8719101078703	450	<b>353</b>	BA03
FR90500S	8719101078796	500	392	BA03
FR90560S	8719101078888	560	434	BA03
FR90630S	8719101078970	630	528	BA03
FR90710S	8719101079069	710	572	BA03
FR90800S	8719101079151	800	637	BA03

## OPMERKINGEN

1. **Artikelen waarvan de prijzen zijn vetgedrukt, zijn uit voorraad leverbaar.**
2. Voor nadere toelichting op de bovengenoemde kortingsgroep verwijzen wij naar de indexpagina's van deze prijslijst.
3. Express-levering op aanvraag mogelijk.
4. Prijs voor rookmelder-set, servomotor voor explosieveilige ruimtes en overige opties op aanvraag.
5. Overige uitvoeringen conform documentatie op aanvraag.
6. Bestelvoorbeeld: .....-model-. = FR90-400-S.

€ | FR90-SOOT/SOOV

**RONDE BRANDKLEPPEN**

Brandkleppen, rond, servomotor 230V/24V



Ronde brandklep met grote vrije doorlaat voor een maximaal volumestroom en minimaal drukverlies. Standaard voorzien van volledig afgeschermd, thermisch smeltpatroon (70 °C) en twee inspectie-openingen. De brandklep voldoet aan de luchtdichtheidsklasse D conform de NEN-EN 1751. Voorzien servomotor 230V/24V.

[PRODUCTSHEET >](#)

**BESTELSLEUTEL**

DIAMETER



F R - 9 0 - 1 6 0 - W X Y Z

1 2 3 4 5 6 7 8 9 10 11 12 13 14

Aantal karakters

**Positie W: Lipafdichting | smeltpatroon**

- S: Lipafdichting, smeltpatroon 70 °C (standaard)
- O: Geen lipafdichting, smeltpatroon 70 °C
- T: Lipafdichting, smeltpatroon 95 °C
- U: Geen lipafdichting, smeltpatroon 95 °C

(indien onderstaande van toepassing: positie X, Y en Z vermelden in de bestelcode)

**Positie X: Inbouwraam**

- A: RR 100 inbouwraam (t/m diameter 315)
- B: RR 150 inbouwraam (t/m diameter 315)
- C: RE 100 inbouwraam
- D: RE 150 inbouwraam
- E: AE aanbouwraam
- F: ER6 inbouwraam
- G: VE voorbouwraam + aansluitframe
- H: VE voorbouwraam
- O: Geen inbouwraam

**Positie Y: Uitvoering**

- E: (Epoxy) Zuurbestendige coating met corrosie beschermend smeltpatroon
- F: (Epoxy) Zuurbestendige coating (smeltpatroon niet gecoat)
- K: (Epoxy) Zuurbestendige coating met corrosie beschermd smeltpatroon, klepblad bekleed met RVS
- L: Brandklep voorzien van gaasrooster
- O: Geen epoxyhars coating

**Positie Z: Servomotor | eindschakelaar**

- A: Eindschakelaar - detectie open
- B: Eindschakelaar - detectie dicht
- C: Twee eindschakelaars - detectie open & dicht
- R: EX - beveiligde servomotor, model EM-1 (voor explosiegevaarlijke ruimtes)
- S: EX - beveiligde servomotor, model RM-1 (voor explosiegevaarlijke ruimtes)
- T: Servomotor met 2 eindschakelaars 230 V, model 220-9 (standaard)
- U: Servomotor met 2 eindschakelaars 230 V, model 220-7
- V: Servomotor 24 V met 2 eindschakelaars, model 24-9 (standaard)
- W: Servomotor 24 V met 2 eindschakelaars, model 24-7
- X: Servomoto 230V, model 220-3
- Y: Servomotor 24V, model 24-3
- O: Geen servomotor, geen eindschakelaar

Beschikbare diameters Ø:

- 100
- 125
- 140
- 160
- 180
- 200
- 224
- 250
- 280
- 315
- 355
- 400
- 450
- 500
- 560
- 630
- 710
- 800

Artikelcode	GTIN	Model	Prijs p/s (€)	Kortingsgroep
FR90100SOOT	8719101077690	100	678	BA03
FR90125SOOT	8719101077782	125	686	BA03
FR90140SOOT	8719101077874	140	693	BA03
FR90160SOOT	8719101077966	160	693	BA03
FR90180SOOT	8719101078055	180	711	BA03
FR90200SOOT	8719101078147	200	711	BA03
FR90224SOOT	8719101146518	224	735	BA03
FR90250SOOT	8719101078321	250	742	BA03
FR90280SOOT	8719101078413	280	745	BA03
FR90315SOOT	8719101078505	315	751	BA03
FR90355SOOT	8719101078598	355	876	BA03
FR90400SOOT	8719101078680	400	896	BA03
FR90450SOOT	8719101078772	450	934	BA03
FR90500SOOT	8719101078864	500	973	BA03
FR90560SOOT	8719101078956	560	1.018	BA03
FR90630SOOT	8719101079045	630	1.114	BA03
FR90710SOOT	8719101079137	710	1.161	BA03
FR90800SOOT	8719101079229	800	1.231	BA03

## OPMERKINGEN

1. Voor nadere toelichting op de bovengenoemde kortingsgroep verwijzen wij naar de indexpagina's van deze prijslijst.
2. Uitvoering FR90...SOOV (24V) zelfde prijsstelling.
3. Express-levering op aanvraag mogelijk.
4. Prijs voor rookmelder-set, servomotor voor explosieveilige ruimtes en overige opties op aanvraag.
5. Overige uitvoeringen conform documentatie op aanvraag.
6. Bestelvoorbeeld: .....-model-.... = FR90-400-SOOT.





Ronde brandklep met grote vrije doorlaat voor een maximaal volumestroom en minimaal drukverlies. Standaard voorzien van volledig afgeschermd, thermisch smeltpatroon (70 °C), twee inspectie-openingen en thermisch mechanische aandrijving. De brandklep voldoet aan de luchtdichtheidsklasse D conform de NEN-EN 1751. Voorzien van zuurbestendige coating.

[PRODUCTSHEET >](#)

**BESTELSLEUTEL**

DIAMETER



F R - 9 0 - 1 6 0 - W X Y Z

1 2 3 4 5 6 7 8 9 10 11 12 13 14

Aantal karakters

**Positie W: Lipafdichting | smeltpatroon**

- S: Lipafdichting, smeltpatroon 70 °C (standaard)
- O: Geen lipafdichting, smeltpatroon 70 °C
- T: Lipafdichting, smeltpatroon 95 °C
- U: Geen lipafdichting, smeltpatroon 95 °C

(indien onderstaande van toepassing: positie X, Y en Z vermelden in de bestelcode)

**Positie X: Inbouwraam**

- A: RR 100 inbouwraam (t/m diameter 315)
- B: RR 150 inbouwraam (t/m diameter 315)
- C: RE 100 inbouwraam
- D: RE 150 inbouwraam
- E: AE aanbouwraam
- F: ER6 inbouwraam
- G: VE voorbouwraam + aansluitframe
- H: VE voorbouwraam
- O: Geen inbouwraam

**Positie Y: Uitvoering**

- E: (Epoxy) Zuurbestendige coating met corrosie beschermend smeltpatroon
- F: (Epoxy) Zuurbestendige coating (smeltpatroon niet gecoat)
- K: (Epoxy) Zuurbestendige coating met corrosie beschermd smeltpatroon, klepblad bekleed met RVS
- L: Brandklep voorzien van gaasrooster
- O: Geen epoxyhars coating

**Positie Z: Servomotor | eindschakelaar**

- A: Eindschakelaar - detectie open
- B: Eindschakelaar - detectie dicht
- C: Twee eindschakelaars - detectie open & dicht
- R: EX - beveiligde servomotor, model EM-1 (voor explosiegevaarlijke ruimtes)
- S: EX - beveiligde servomotor, model RM-1 (voor explosiegevaarlijke ruimtes)
- T: Servomotor met 2 eindschakelaars 230 V, model 220-9 (standaard)
- U: Servomotor met 2 eindschakelaars 230 V, model 220-7
- V: Servomotor 24 V met 2 eindschakelaars, model 24-9 (standaard)
- W: Servomotor 24 V met 2 eindschakelaars, model 24-7
- X: Servomoto 230V, model 220-3
- Y: Servomotor 24V, model 24-3
- O: Geen servomotor, geen eindschakelaar

Beschikbare diameters Ø:

- 100
- 125
- 140
- 160
- 180
- 200
- 224
- 250
- 280
- 315
- 355
- 400
- 450
- 500
- 560
- 630
- 710
- 800

Artikelcode	GTIN	Model	Prijs p/s (€)	Kortingsgroep
FR90100SOFO	8719101077638	100	229	BA03
FR90125SOFO	8719101077720	125	236	BA03
FR90140SOFO	8719101077812	140	245	BA03
FR90160SOFO	8719101077904	160	249	BA03
FR90180SOFO	8719101077997	180	268	BA03
FR90200SOFO	8719101078086	200	271	BA03
FR90224SOFO	8719101078161	224	371	BA03
FR90250SOFO	8719101078260	250	378	BA03
FR90280SOFO	8719101078352	280	391	BA03
FR90315SOFO	8719101078444	315	402	BA03
FR90355SOFO	8719101078536	355	508	BA03
FR90400SOFO	8719101078628	400	539	BA03
FR90450SOFO	8719101078710	450	585	BA03
FR90500SOFO	8719101078802	500	641	BA03
FR90560SOFO	8719101078895	560	702	BA03
FR90630SOFO	8719101078987	630	813	BA03
FR90710SOFO	8719101079076	710	882	BA03
FR90800SOFO	8719101079168	800	979	BA03

## OPMERKINGEN

1. Voor nadere toelichting op de bovengenoemde kortingsgroep verwijzen wij naar de indexpagina's van deze prijslijst.
2. Express-levering op aanvraag mogelijk.
3. Prijs voor rookmelder-set, servomotor voor explosieveilige ruimtes en overige opties op aanvraag.
4. Overige uitvoeringen conform documentatie op aanvraag.
5. Bestelvoorbeeld: ....-model-.... = FR90-400-SOFO.

€ | FR90-SOFT/SOFV

**RONDE BRANDKLEPPEN**

Brandkleppen, epoxy coating, servomotor 230V/24V



Ronde brandklep met grote vrije doorlaat voor een maximaal volumestroom en minimaal drukverlies. Standaard voorzien van volledig afgeschermd, thermisch smeltpatroon (70 °C), twee inspectie-openingen en thermisch mechanische aandrijving. De brandklep voldoet aan de luchtdichtheidsklasse D conform de NEN-EN 1751. Voorzien van zuurbestendige coating en servomotor 230/24V.

[PRODUCTSHEET >](#)

**BESTELSLEUTEL**

DIAMETER



**F R - 9 0 - 1 6 0 - W X Y Z**

1 2 3 4 5 6 7 8 9 10 11 12 13 14

Aantal karakters

**Positie W: Lipafdichting | smeltpatroon**

- S: Lipafdichting, smeltpatroon 70 °C (standaard)
- O: Geen lipafdichting, smeltpatroon 70 °C
- T: Lipafdichting, smeltpatroon 95 °C
- U: Geen lipafdichting, smeltpatroon 95 °C

(indien onderstaande van toepassing: positie X, Y en Z vermelden in de bestelcode)

**Positie X: Inbouwraam**

- A: RR 100 inbouwraam (t/m diameter 315)
- B: RR 150 inbouwraam (t/m diameter 315)
- C: RE 100 inbouwraam
- D: RE 150 inbouwraam
- E: AE aanbouwraam
- F: ER6 inbouwraam
- G: VE voorbouwraam + aansluitframe
- H: VE voorbouwraam
- O: Geen inbouwraam

**Positie Y: Uitvoering**

- E: (Epoxy) Zuurbestendige coating met corrosie beschermend smeltpatroon
- F: (Epoxy) Zuurbestendige coating (smeltpatroon niet gecoat)
- K: (Epoxy) Zuurbestendige coating met corrosie beschermd smeltpatroon, klepblad bekleed met RVS
- L: Brandklep voorzien van gaasrooster
- O: Geen epoxyhars coating

**Positie Z: Servomotor | eindschakelaar**

- A: Eindschakelaar - detectie open
- B: Eindschakelaar - detectie dicht
- C: Twee eindschakelaars - detectie open & dicht
- R: EX - beveiligde servomotor, model EM-1 (voor explosiegevaarlijke ruimtes)
- S: EX - beveiligde servomotor, model RM-1 (voor explosiegevaarlijke ruimtes)
- T: Servomotor met 2 eindschakelaars 230 V, model 220-9 (standaard)
- U: Servomotor met 2 eindschakelaars 230 V, model 220-7
- V: Servomotor 24 V met 2 eindschakelaars, model 24-9 (standaard)
- W: Servomotor 24 V met 2 eindschakelaars, model 24-7
- X: Servomoto 230V, model 220-3
- Y: Servomotor 24V, model 24-3
- O: Geen servomotor, geen eindschakelaar

Beschikbare diameters Ø:

- 100
- 125
- 140
- 160
- 180
- 200
- 224
- 250
- 280
- 315
- 355
- 400
- 450
- 500
- 560
- 630
- 710
- 800

Artikelcode	GTIN	Model	Prijs p/s (€)	Kortingsgroep
FR90100SOFT	8719101077645	100	756	BA03
FR90125SOFT	8719101077737	125	762	BA03
FR90140SOFT	8719101077829	140	773	BA03
FR90160SOFT	8719101077911	160	777	BA03
FR90180SOFT	8719101078000	180	793	BA03
FR90200SOFT	8719101078093	200	796	BA03
FR90224SOFT	8719101078178	224	896	BA03
FR90250SOFT	8719101078277	250	904	BA03
FR90280SOFT	8719101078369	280	916	BA03
FR90315SOFT	8719101078451	315	925	BA03
FR90355SOFT	8719101078543	355	1.069	BA03
FR90400SOFT	8719101078635	400	1.101	BA03
FR90450SOFT	8719101078727	450	1.146	BA03
FR90500SOFT	8719101078819	500	1.204	BA03
FR90560SOFT	8719101078901	560	1.265	BA03
FR90630SOFT	8719101078994	630	1.375	BA03
FR90710SOFT	8719101079083	710	1.444	BA03
FR90800SOFT	8719101079175	800	1.542	BA03

## OPMERKINGEN

1. Voor nadere toelichting op de bovengenoemde kortingsgroep verwijzen wij naar de indexpagina's van deze prijslijst.
2. Uitvoering FR90...SOFV (24V) zelfde prijsstelling.
3. Express-levering op aanvraag mogelijk.
4. Prijs voor rookmelder-set, servomotor voor explosieveilige ruimtes en overige opties op aanvraag.
5. Overige uitvoeringen conform documentatie op aanvraag.
6. Bestelvoorbeeld: .....model-.... = FR90-400-SOFT.



Ronde brandklep met grote vrije doorlaat voor een maximaal volumestroom en minimaal drukverlies. Standaard voorzien van volledig afgeschermd, thermisch smeltpatroon (70 °C), twee inspectie-openingen en thermisch mechanische aandrijving. De brandklep voldoet aan de luchtdichtheidsklasse D conform de NEN-EN 1751. Voorzien van zuurbestendige coating met corrosie beschermd smeltpatroon, klepblad bekleed met RVS.

[PRODUCTSHEET >](#)

**BESTELSLEUTEL**

DIAMETER



F R - 9 0 - 1 6 0 - W X Y Z

1 2 3 4 5 6 7 8 9 10 11 12 13 14

Aantal karakters

**Positie W: Lipafdichting | smeltpatroon**

- S: Lipafdichting, smeltpatroon 70 °C (standaard)
- O: Geen lipafdichting, smeltpatroon 70 °C
- T: Lipafdichting, smeltpatroon 95 °C
- U: Geen lipafdichting, smeltpatroon 95 °C

(indien onderstaande van toepassing: positie X, Y en Z vermelden in de bestelcode)

**Positie X: Inbouwraam**

- A: RR 100 inbouwraam (t/m diameter 315)
- B: RR 150 inbouwraam (t/m diameter 315)
- C: RE 100 inbouwraam
- D: RE 150 inbouwraam
- E: AE aanbouwraam
- F: ER6 inbouwraam
- G: VE voorbouwraam + aansluitframe
- H: VE voorbouwraam
- O: Geen inbouwraam

**Positie Y: Uitvoering**

- E: (Epoxy) Zuurbestendige coating met corrosie beschermend smeltpatroon
- F: (Epoxy) Zuurbestendige coating (smeltpatroon niet gecoat)
- K: (Epoxy) Zuurbestendige coating met corrosie beschermd smeltpatroon, klepblad bekleed met RVS
- L: Brandklep voorzien van gaasrooster
- O: Geen epoxyhars coating

**Positie Z: Servomotor | eindschakelaar**

- A: Eindschakelaar - detectie open
- B: Eindschakelaar - detectie dicht
- C: Twee eindschakelaars - detectie open & dicht
- R: EX - beveiligde servomotor, model EM-1 (voor explosiegevaarlijke ruimtes)
- S: EX - beveiligde servomotor, model RM-1 (voor explosiegevaarlijke ruimtes)
- T: Servomotor met 2 eindschakelaars 230 V, model 220-9 (standaard)
- U: Servomotor met 2 eindschakelaars 230 V, model 220-7
- V: Servomotor 24 V met 2 eindschakelaars, model 24-9 (standaard)
- W: Servomotor 24 V met 2 eindschakelaars, model 24-7
- X: Servomoto 230V, model 220-3
- Y: Servomotor 24V, model 24-3
- O: Geen servomotor, geen eindschakelaar

Beschikbare diameters Ø:

- 100
- 125
- 140
- 160
- 180
- 200
- 224
- 250
- 280
- 315
- 355
- 400
- 450
- 500
- 560
- 630
- 710
- 800



Artikelcode	GTIN	Model	Prijs p/s (€)	Kortingsgroep
FR90100SOKO	8719101077669	100	297	BA03
FR90125SOKO	8719101077751	125	303	BA03
FR90140SOKO	8719101077843	140	319	BA03
FR90160SOKO	8719101077935	160	321	BA03
FR90180SOKO	8719101078024	180	343	BA03
FR90200SOKO	8719101078116	200	349	BA03
FR90224SOKO	8719101078192	224	454	BA03
FR90250SOKO	8719101078291	250	463	BA03
FR90280SOKO	8719101078383	280	480	BA03
FR90315SOKO	8719101078475	315	496	BA03
FR90355SOKO	8719101078567	355	617	BA03
FR90400SOKO	8719101078659	400	657	BA03
FR90450SOKO	8719101078741	450	714	BA03
FR90500SOKO	8719101078833	500	780	BA03
FR90560SOKO	8719101078925	560	855	BA03
FR90630SOKO	8719101079014	630	988	BA03
FR90710SOKO	8719101079106	710	1.085	BA03
FR90800SOKO	8719101079199	800	1.213	BA03

## OPMERKINGEN

1. Voor nadere toelichting op de bovengenoemde kortingsgroep verwijzen wij naar de indexpagina's van deze prijslijst.
2. Express-levering op aanvraag mogelijk.
3. Prijs voor rookmelder-set, servomotor voor explosieveilige ruimtes en overige opties op aanvraag.
4. Overige uitvoeringen conform documentatie op aanvraag.
5. Bestelvoorbeeld: ....-model-.... = FR90-400-SOKO.

**€ | FR90-SOKT/SOKV****RONDE BRANDKLEPPEN**

Brandkleppen, rond, RVS klep, epoxy coating, beschermd smeltpatroon, servomotor 230V/24V



Ronde brandklep met grote vrije doorlaat voor een maximaal volumestroom en minimaal drukverlies. Standaard voorzien van volledig afgeschermd, thermisch smeltpatroon (70 °C), twee inspectie-openingen en thermisch mechanische aandrijving. De brandklep voldoet aan de luchtdichtheidsklasse D conform de NEN-EN 1751. Voorzien van zuurbestendige coating met corrosie beschermd smeltpatroon, klepblad bekleed met RVS en servomotor 230V/24V.

**PRODUCTSHEET >**

**BESTELSLEUTEL**

DIAMETER



F R - 9 0 - 1 6 0 - W X Y Z

1 2 3 4 5 6 7 8 9 10 11 12 13 14

Aantal karakters

**Positie W: Lipafdichting | smeltpatroon**

- S: Lipafdichting, smeltpatroon 70 °C (standaard)
- O: Geen lipafdichting, smeltpatroon 70 °C
- T: Lipafdichting, smeltpatroon 95 °C
- U: Geen lipafdichting, smeltpatroon 95 °C

(indien onderstaande van toepassing: positie X, Y en Z vermelden in de bestelcode)

**Positie X: Inbouwraam**

- A: RR 100 inbouwraam (t/m diameter 315)
- B: RR 150 inbouwraam (t/m diameter 315)
- C: RE 100 inbouwraam
- D: RE 150 inbouwraam
- E: AE aanbouwraam
- F: ER6 inbouwraam
- G: VE voorbouwraam + aansluitframe
- H: VE voorbouwraam
- O: Geen inbouwraam

**Positie Y: Uitvoering**

- E: (Epoxy) Zuurbestendige coating met corrosie beschermend smeltpatroon
- F: (Epoxy) Zuurbestendige coating (smeltpatroon niet gecoat)
- K: (Epoxy) Zuurbestendige coating met corrosie beschermd smeltpatroon, klepblad bekleed met RVS
- L: Brandklep voorzien van gaasrooster
- O: Geen epoxyhars coating

**Positie Z: Servomotor | eindschakelaar**

- A: Eindschakelaar - detectie open
- B: Eindschakelaar - detectie dicht
- C: Twee eindschakelaars - detectie open & dicht
- R: EX - beveiligde servomotor, model EM-1 (voor explosiegevaarlijke ruimtes)
- S: EX - beveiligde servomotor, model RM-1 (voor explosiegevaarlijke ruimtes)
- T: Servomotor met 2 eindschakelaars 230 V, model 220-9 (standaard)
- U: Servomotor met 2 eindschakelaars 230 V, model 220-7
- V: Servomotor 24 V met 2 eindschakelaars, model 24-9 (standaard)
- W: Servomotor 24 V met 2 eindschakelaars, model 24-7
- X: Servomoto 230V, model 220-3
- Y: Servomotor 24V, model 24-3
- O: Geen servomotor, geen eindschakelaar

Beschikbare diameters Ø:

- 100
- 125
- 140
- 160
- 180
- 200
- 224
- 250
- 280
- 315
- 355
- 400
- 450
- 500
- 560
- 630
- 710
- 800

## € | FR90-SOKT/SOKV

## RONDE BRANDKLEPPEN

Brandkleppen, rond, RVS klep, epoxy coating, beschermd smeltpatroon, servomotor 230V/24V

Artikelcode	GTIN	Model	Prijs p/s (€)	Kortingsgroep
FR90100SOKT	8719101077676	100	824	BA03
FR90125SOKT	8719101077768	125	832	BA03
FR90140SOKT	8719101077850	140	843	BA03
FR90160SOKT	8719101077942	160	848	BA03
FR90180SOKT	8719101078031	180	868	BA03
FR90200SOKT	8719101078123	200	876	BA03
FR90224SOKT	8719101078208	224	979	BA03
FR90250SOKT	8719101078307	250	987	BA03
FR90280SOKT	8719101078390	280	1.007	BA03
FR90315SOKT	8719101078482	315	1.022	BA03
FR90355SOKT	8719101078574	355	1.179	BA03
FR90400SOKT	8719101078666	400	1.217	BA03
FR90450SOKT	8719101078758	450	1.275	BA03
FR90500SOKT	8719101078840	500	1.341	BA03
FR90560SOKT	8719101078932	560	1.418	BA03
FR90630SOKT	8719101079021	630	1.551	BA03
FR90710SOKT	8719101079113	710	1.647	BA03
FR90800SOKT	8719101079205	800	1.774	BA03

**OPMERKINGEN**

1. Voor nadere toelichting op de bovengenoemde kortingsgroep verwijzen wij naar de indexpagina's van deze prijslijst.
2. Uitvoering FR90...SOKV (24V) zelfde prijsstelling.
3. Express-levering op aanvraag mogelijk.
4. Prijs voor rookmelder-set, servomotor voor explosieveilige ruimtes en overige opties op aanvraag.
5. Overige uitvoeringen conform documentatie op aanvraag.
6. Bestelvoorbeeld: .....-model-.... = FR90-400-SOKT.

€ | FK90-BAO/CAO

**RECHTHOEKIGE BRANDKLEPPEN**

Brandkleppen, rechthoekig



Rechthoekige brandklep met grote vrije doorlaat voor een maximaal volumestroom en minimaal drukverlies. Standaard voorzien van volledig afgeschermd, thermisch smeltpatroon (keuze uit 70 °C of 95 °C), twee inspectieluiken en thermisch mechanische aandrijving. De brandklep voldoet aan de luchtdichtheidsklasse C conform de NEN-EN 1751.

[PRODUCTSHEET >](#)

**BESTELSLEUTEL**

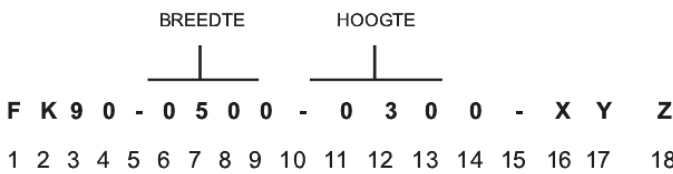

Aantal karakters

**Positie 5: Stalen brandklep/ brandklep van calciumsilicaat**

- : Stalen brandklep
- K: Brandklep vervaardigd uit calciumsilicaat

**Positie X: Lengte / inbouwraam / Smeltpatroon**

- B: 400 mm, smeltpatroon 70 °C
- C: 500 mm, smeltpatroon 70 °C (standaard)
- D: 400 mm + ER1 inbouwraam, smeltpatroon 70 °C
- E: 500 mm + ER1 inbouwraam, smeltpatroon 70 °C
- F: 355 mm + ER2 inbouwraam, smeltpatroon 70 °C
- G: 355 mm + ER3 inbouwraam, smeltpatroon 70 °C
- H: 346 mm + AR1 inbouwraam, smeltpatroon 70 °C
- J: 400 mm, smeltpatroon 95 °C
- K: 500mm, smeltpatroon 95 °C
- L: 400 mm + ER1 inbouwraam, smeltpatroon 95 °C
- M: 500 mm + ER1 inbouwraam, smeltpatroon 95 °C
- N: 355 mm + ER2 inbouwraam, smeltpatroon 95 °C
- O: 355 mm + ER3 inbouwraam, smeltpatroon 95 °C
- P: 346 mm + AR1 aanbouwraam, smeltpatroon 95 °C
- Q: 500 mm flexibele aansluiting, smeltpatroon 70 °C
- R: 260 mm, uitvoering in calciumsilicaat (FK90K), smeltpatroon 70 °C
- S: 500 mm + ER4 inbouwraam, smeltpatroon 70 °C
- T: 500 mm + ER4 inbouwraam, smeltpatroon 95 °C

**Positie Y: Uitvoering**

- A: Dubbel inspectieluik (standaard)
- E: Epoxy Zuurbestendige coating met corrosie beschermend smeltpatroon
- F: (Epoxy) Zuurbestendige coating (smeltpatroon niet gecoat)
- G: Dubbel inspectieluik met zuurbestendige coating met corrosie beschermd smeltpatroon
- H: Dubbel inspectieluik met zuurbestendige coating (smeltpatroon niet gecoat)
- I: Brandklep voorzien van gaasrooster
- K: Dubbel inspectieluik met zuurbestendige coating met corrosie beschermd smeltpatroon, klepblad bekleed met RVS
- O: Geen epoxyhars coating

**Positie Z: Servomotor | eindschakelaar**

- A: Eindschakelaar - detectie open
- B: Eindschakelaar - detectie dicht
- C: Twee eindschakelaars - detectie open & dicht
- R: EX - beveiligde servomotor, model EM-1 (voor explosiegevaarlijke ruimtes)
- S: EX - beveiligde servomotor, model RM-1 (voor explosiegevaarlijke ruimtes)
- T: Servomotor met 2 eindschakelaars 230 V, model 220-9 (standaard)
- U: Servomotor met 2 eindschakelaars 230 V, model 220-7
- V: Servomotor 24 V met 2 eindschakelaars, model 24-9 (standaard)
- W: Servomotor 24 V met 2 eindschakelaars, model 24-7
- X: Servomoto 230V, model 220-3
- Y: Servomotor 24V, model 24-3
- O: Geen servomotor, geen eindschakelaar

Afmetingen  
B x H x L (mm)

B en H kunnen in tussenliggende maten besteld worden, in stappen van 5 mm

Hoogte H (mm)	200
	225
	250
	275
	300
	325
	350
	375
	400
	450
	500
	550
	600
	650
	700
750	
800	
Breedte B (mm)	850
	900
	950
	1000
	1050
	1100
	1150
	1200
	1250
	1300
Lengte L (mm)	1400
	1500
	346
	355
	400
500	

Artikelcode	GTIN	Breedte (mm)	Hoogte (mm)	Prijs p/s (€)	Kortingsgroep
FK9002000200CAO	8719101046009	200	200	287	BA03
FK9002000250CAO	8719101046122	200	250	290	BA03
FK9002000300CAO	8719101046245	200	300	290	BA03
FK9002000350CAO	8719101046368	200	350	318	BA03
FK9002000400CAO	8719101046481	200	400	321	BA03
FK9002000450CAO	8719101046542	200	450	332	BA03
FK9002000500CAO	8719101046603	200	500	335	BA03
FK9002000550CAO	8719101046665	200	550	351	BA03
FK9002000600CAO	8719101046726	200	600	356	BA03
FK9002000650CAO	8719101046788	200	650	363	BA03
FK9002000700CAO	8719101046849	200	700	375	BA03
FK9002000750CAO	8719101046900	200	750	384	BA03
FK9002000800CAO	8719101046962	200	800	388	BA03
FK9002500200CAO	8719101048041	250	200	287	BA03
FK9002500250CAO	8719101048164	250	250	309	BA03
FK9002500300CAO	8719101048287	250	300	290	BA03
FK9002500350CAO	8719101048409	250	350	318	BA03
FK9002500400CAO	8719101048522	250	400	321	BA03
FK9002500450CAO	8719101048584	250	700	332	BA03
FK9002500500CAO	8719101048645	250	500	335	BA03
FK9002500550CAO	8719101048706	250	550	351	BA03
FK9002500600CAO	8719101048768	250	600	356	BA03
FK9002500650CAO	8719101048829	250	650	363	BA03
FK9002500700CAO	8719101048881	250	700	375	BA03
FK9002500750CAO	8719101048942	250	750	384	BA03
FK9002500800CAO	8719101049000	250	800	388	BA03
FK9003000200CAO	8719101050082	300	200	287	BA03
FK9003000250CAO	8719101050204	300	250	290	BA03
FK9003000300CAO	8719101050327	300	300	290	BA03
FK9003000350CAO	8719101050440	300	350	318	BA03
FK9003000400CAO	8719101050563	300	400	321	BA03
FK9003000450CAO	8719101050624	300	450	332	BA03
FK9003000500CAO	8719101050686	300	500	335	BA03
FK9003000550CAO	8719101050747	300	550	351	BA03

Artikelcode	GTIN	Breedte (mm)	Hoogte (mm)	Prijs p/s (€)	Kortingsgroep
FK9003000600CAO	8719101050808	300	600	356	BA03
FK9003000650CAO	8719101050860	300	650	363	BA03
FK9003000700CAO	8719101050921	300	700	375	BA03
FK9003000750CAO	8719101050983	300	750	384	BA03
FK9003000800CAO	8719101051041	300	800	388	BA03
FK9003500200CAO	8719101052123	350	200	318	BA03
FK9003500250CAO	8719101052246	350	250	321	BA03
FK9003500300CAO	8719101052369	350	300	329	BA03
FK9003500350CAO	8719101052482	350	350	335	BA03
FK9003500400CAO	8719101052604	350	400	344	BA03
FK9003500450CAO	8719101052666	350	450	351	BA03
FK9003500500CAO	8719101052727	350	500	360	BA03
FK9003500550CAO	8719101052789	350	550	375	BA03
FK9003500600CAO	8719101052840	350	600	379	BA03
FK9003500650CAO	8719101052901	350	650	392	BA03
FK9003500700CAO	8719101052963	350	700	404	BA03
FK9003500750CAO	8719101053021	350	750	411	BA03
FK9003500800CAO	8719101053083	350	800	421	BA03
FK9004000200CAO	8719101054165	400	200	318	BA03
FK9004000250CAO	8719101054288	400	250	321	BA03
FK9004000300CAO	8719101054400	400	300	329	BA03
FK9004000350CAO	8719101054523	400	350	335	BA03
FK9004000400CAO	8719101054646	400	400	344	BA03
FK9004000450CAO	8719101054707	400	450	351	BA03
FK9004000500CAO	8719101054769	400	500	360	BA03
FK9004000550CAO	8719101054820	400	550	375	BA03
FK9004000600CAO	8719101054882	400	600	379	BA03
FK9004000650CAO	8719101054943	400	650	392	BA03
FK9004000700CAO	8719101055001	400	700	404	BA03
FK9004000750CAO	8719101055063	400	750	411	BA03
FK9004000800CAO	8719101055124	400	800	421	BA03
FK9004500200CAO	8719101055186	450	200	329	BA03
FK9004500250CAO	8719101055308	450	250	332	BA03
FK9004500300CAO	8719101055421	450	300	335	BA03



Artikelcode	GTIN	Breedte (mm)	Hoogte (mm)	Prijs p/s (€)	Kortingsgroep
FK9004500350CAO	8719101055544	450	350	344	BA03
FK9004500400CAO	8719101055667	450	400	356	BA03
FK9004500450CAO	8719101055728	450	450	363	BA03
FK9004500500CAO	8719101055780	450	500	375	BA03
FK9004500550CAO	8719101055841	450	550	388	BA03
FK9004500600CAO	8719101055902	450	600	392	BA03
FK9004500650CAO	8719101055964	450	650	407	BA03
FK9004500700CAO	8719101056022	450	700	415	BA03
FK9004500750CAO	8719101056084	450	750	426	BA03
FK9004500800CAO	8719101056145	450	800	439	BA03
FK9005000200CAO	8719101056206	500	200	335	BA03
FK9005000250CAO	8719101056329	500	250	340	BA03
FK9005000300CAO	8719101056442	500	300	344	BA03
FK9005000350CAO	8719101056565	500	350	356	BA03
FK9005000400CAO	8719101056688	500	400	363	BA03
FK9005000450CAO	8719101056749	500	450	375	BA03
FK9005000500CAO	8719101056800	500	500	388	BA03
FK9005000550CAO	8719101056862	500	550	404	BA03
FK9005000600CAO	8719101056923	500	600	407	BA03
FK9005000650CAO	8719101056985	500	650	426	BA03
FK9005000700CAO	8719101057043	500	700	430	BA03
FK9005000750CAO	8719101057104	500	750	448	BA03
FK9005000800CAO	8719101057166	500	800	454	BA03
FK9005500200CAO	8719101057227	550	200	351	BA03
FK9005500250CAO	8719101057340	550	250	356	BA03
FK9005500300CAO	8719101057463	550	300	360	BA03
FK9005500350CAO	8719101057586	550	350	367	BA03
FK9005500400CAO	8719101057708	550	400	379	BA03
FK9005500450CAO	8719101057760	550	450	392	BA03
FK9005500500CAO	8719101057821	550	500	404	BA03
FK9005500550CAO	8719101057883	550	550	421	BA03
FK9005500600CAO	8719101057944	550	600	426	BA03
FK9005500650CAO	8719101058002	550	650	448	BA03
FK9005500700CAO	8719101058064	550	700	454	BA03

Artikelcode	GTIN	Breedte (mm)	Hoogte (mm)	Prijs p/s (€)	Kortingsgroep
FK9005500750CAO	8719101058125	550	750	462	BA03
FK9005500800CAO	8719101058187	550	800	478	BA03
FK9006000200CAO	8719101058248	600	200	356	BA03
FK9006000250CAO	8719101058361	600	250	360	BA03
FK9006000300CAO	8719101058484	600	300	363	BA03
FK9006000350CAO	8719101058606	600	350	375	BA03
FK9006000400CAO	8719101058729	600	400	388	BA03
FK9006000450CAO	8719101058781	600	450	404	BA03
FK9006000500CAO	8719101058842	600	500	411	BA03
FK9006000550CAO	8719101058903	600	550	430	BA03
FK9006000600CAO	8719101058965	600	600	439	BA03
FK9006000650CAO	8719101059023	600	650	454	BA03
FK9006000700CAO	8719101059085	600	700	462	BA03
FK9006000750CAO	8719101059146	600	750	478	BA03
FK9006000800CAO	8719101059207	600	800	484	BA03
FK9006500200CAO	8719101059269	650	200	363	BA03
FK9006500250CAO	8719101059382	650	250	375	BA03
FK9006500300CAO	8719101059504	650	300	375	BA03
FK9006500350CAO	8719101059627	650	350	388	BA03
FK9006500400CAO	8719101059740	650	400	404	BA03
FK9006500450CAO	8719101059801	650	450	411	BA03
FK9006500500CAO	8719101059863	650	500	426	BA03
FK9006500550CAO	8719101059924	650	550	448	BA03
FK9006500600CAO	8719101059986	650	600	451	BA03
FK9006500650CAO	8719101060043	650	650	474	BA03
FK9006500700CAO	8719101060104	650	700	481	BA03
FK9006500750CAO	8719101060166	650	750	498	BA03
FK9006500800CAO	8719101060227	650	800	507	BA03
FK9007000200CAO	8719101060289	700	200	375	BA03
FK9007000250CAO	8719101060401	700	250	384	BA03
FK9007000300CAO	8719101060524	700	300	388	BA03
FK9007000350CAO	8719101060647	700	350	404	BA03
FK9007000400CAO	8719101060760	700	400	415	BA03
FK9007000450CAO	8719101060821	700	450	426	BA03

Artikelcode	GTIN	Breedte (mm)	Hoogte (mm)	Prijs p/s (€)	Kortingsgroep
FK9007000500CAO	8719101060883	700	500	439	BA03
FK9007000550CAO	8719101060944	700	550	457	BA03
FK9007000600CAO	8719101061002	700	600	470	BA03
FK9007000650CAO	8719101061064	700	650	484	BA03
FK9007000700CAO	8719101061125	700	700	501	BA03
FK9007000750CAO	8719101061187	700	750	516	BA03
FK9007000800CAO	8719101061248	700	800	526	BA03
FK9007500200CAO	8719101061309	750	200	384	BA03
FK9007500250CAO	8719101061422	750	250	388	BA03
FK9007500300CAO	8719101061545	750	300	398	BA03
FK9007500350CAO	8719101061668	750	350	411	BA03
FK9007500400CAO	8719101061781	750	400	426	BA03
FK9007500450CAO	8719101061842	750	450	439	BA03
FK9007500500CAO	8719101061903	750	500	451	BA03
FK9007500550CAO	8719101061965	750	550	474	BA03
FK9007500600CAO	8719101062023	750	600	481	BA03
FK9007500650CAO	8719101062085	750	650	507	BA03
FK9007500700CAO	8719101062146	750	700	522	BA03
FK9007500750CAO	8719101062207	750	750	530	BA03
FK9007500800CAO	8719101062269	750	800	540	BA03
FK9008000200CAO	8719101062320	800	200	392	BA03
FK9008000250CAO	8719101062443	800	250	398	BA03
FK9008000300CAO	8719101062566	800	300	407	BA03
FK9008000350CAO	8719101062689	800	350	421	BA03
FK9008000400CAO	8719101062801	800	400	430	BA03
FK9008000450CAO	8719101062863	800	450	448	BA03
FK9008000500CAO	8719101062924	800	500	462	BA03
FK9008000550CAO	8719101062986	800	550	481	BA03
FK9008000600CAO	8719101063044	800	600	498	BA03
FK9008000650CAO	8719101063105	800	650	522	BA03
FK9008000700CAO	8719101063167	800	700	534	BA03
FK9008000750CAO	8719101063228	800	750	543	BA03
FK9008000800CAO	8719101063280	800	800	557	BA03
FK9008500200CAO	8719101063341	850	200	404	BA03

Artikelcode	GTIN	Breedte (mm)	Hoogte (mm)	Prijs p/s (€)	Kortingsgroep
FK9008500250CAO	8719101063464	850	250	407	BA03
FK9008500300CAO	8719101063587	850	300	415	BA03
FK9008500350CAO	8719101063709	850	350	430	BA03
FK9008500400CAO	8719101063822	850	400	448	BA03
FK9008500450CAO	8719101063884	850	450	457	BA03
FK9008500500CAO	8719101063945	850	500	478	BA03
FK9008500550CAO	8719101064003	850	550	498	BA03
FK9008500600CAO	8719101064065	850	600	507	BA03
FK9008500650CAO	8719101064126	850	650	534	BA03
FK9008500700CAO	8719101064188	850	700	553	BA03
FK9008500750CAO	8719101064249	850	750	566	BA03
FK9008500800CAO	8719101064300	850	800	578	BA03
FK9009000200CAO	8719101064362	900	200	411	BA03
FK9009000250CAO	8719101064485	900	250	421	BA03
FK9009000300CAO	8719101064607	900	300	426	BA03
FK9009000350CAO	8719101064720	900	350	439	BA03
FK9009000400CAO	8719101064843	900	400	454	BA03
FK9009000450CAO	8719101064904	900	450	470	BA03
FK9009000500CAO	8719101064966	900	500	484	BA03
FK9009000550CAO	8719101065024	900	550	510	BA03
FK9009000600CAO	8719101065086	900	600	522	BA03
FK9009000650CAO	8719101065147	900	650	550	BA03
FK9009000700CAO	8719101065208	900	700	566	BA03
FK9009000750CAO	8719101065260	900	750	578	BA03
FK9009000800CAO	8719101065321	900	800	593	BA03
FK9009500200CAO	8719101065383	950	200	421	BA03
FK9009500250CAO	8719101065505	950	250	430	BA03
FK9009500300CAO	8719101065628	950	300	435	BA03
FK9009500350CAO	8719101065741	950	350	451	BA03
FK9009500400CAO	8719101065864	950	400	462	BA03
FK9009500450CAO	8719101065925	950	450	481	BA03
FK9009500500CAO	8719101065987	950	500	501	BA03
FK9009500550CAO	8719101066045	950	550	526	BA03
FK9009500600CAO	8719101066106	950	600	540	BA03

Artikelcode	GTIN	Breedte (mm)	Hoogte (mm)	Prijs p/s (€)	Kortingsgroep
FK9009500650CAO	8719101066168	950	650	566	BA03
FK9009500700CAO	8719101066229	950	700	581	BA03
FK9009500750CAO	8719101066281	950	750	596	BA03
FK9009500800CAO	8719101066342	950	800	613	BA03
FK9010000200CAO	8719101066403	1000	200	430	BA03
FK9010000250CAO	8719101066526	1000	250	439	BA03
FK9010000300CAO	8719101066649	1000	300	448	BA03
FK9010000350CAO	8719101066762	1000	350	462	BA03
FK9010000400CAO	8719101066885	1000	400	478	BA03
FK9010000450CAO	8719101066946	1000	450	498	BA03
FK9010000500CAO	8719101067004	1000	500	516	BA03
FK9010000550CAO	8719101067066	1000	550	540	BA03
FK9010000600CAO	8719101067127	1000	600	553	BA03
FK9010000650CAO	8719101067189	1000	650	578	BA03
FK9010000700CAO	8719101067240	1000	700	596	BA03
FK9010000750CAO	8719101067301	1000	750	613	BA03
FK9010000800CAO	8719101067363	1000	800	629	BA03
FK9010500200CAO	8719101067424	1050	200	448	BA03
FK9010500250CAO	8719101067547	1050	250	451	BA03
FK9010500300CAO	8719101067660	1050	300	457	BA03
FK9010500350CAO	8719101067783	1050	350	478	BA03
FK9010500400CAO	8719101067905	1050	400	495	BA03
FK9010500450CAO	8719101067967	1050	450	510	BA03
FK9010500500CAO	8719101068025	1050	500	530	BA03
FK9010500550CAO	8719101068087	1050	550	553	BA03
FK9010500600CAO	8719101068148	1050	600	570	BA03
FK9010500650CAO	8719101068209	1050	650	596	BA03
FK9010500700CAO	8719101068261	1050	700	617	BA03
FK9010500750CAO	8719101068322	1050	750	629	BA03
FK9010500800CAO	8719101068384	1050	800	648	BA03
FK9011000200CAO	8719101068445	1100	200	454	BA03
FK9011000250CAO	8719101068568	1100	250	462	BA03
FK9011000300CAO	8719101068681	1100	300	470	BA03
FK9011000350CAO	8719101068803	1100	350	484	BA03

Artikelcode	GTIN	Breedte (mm)	Hoogte (mm)	Prijs p/s (€)	Kortingsgroep
FK9011000400CAO	8719101068926	1100	400	507	BA03
FK9011000450CAO	8719101068988	1100	450	526	BA03
FK9011000500CAO	8719101069046	1100	500	543	BA03
FK9011000550CAO	8719101069107	1100	550	573	BA03
FK9011000600CAO	8719101069169	1100	600	588	BA03
FK9011000650CAO	8719101069220	1100	650	617	BA03
FK9011000700CAO	8719101069282	1100	700	637	BA03
FK9011000750CAO	8719101069343	1100	750	652	BA03
FK9011000800CAO	8719101069404	1100	800	668	BA03
FK9011500200CAO	8719101069466	1150	200	454	BA03
FK9011500250CAO	8719101069589	1150	250	462	BA03
FK9011500300CAO	8719101069701	1150	300	470	BA03
FK9011500350CAO	8719101069824	1150	350	484	BA03
FK9011500400CAO	8719101069947	1150	400	507	BA03
FK9011500450CAO	8719101070004	1150	450	526	BA03
FK9011500500CAO	8719101070066	1150	500	543	BA03
FK9011500550CAO	8719101070127	1150	550	573	BA03
FK9011500600CAO	8719101070189	1150	600	588	BA03
FK9011500650CAO	8719101070240	1150	650	617	BA03
FK9011500700CAO	8719101070301	1150	700	637	BA03
FK9011500750CAO	8719101070363	1150	750	652	BA03
FK9011500800CAO	8719101070424	1150	800	668	BA03
FK9012000200CAO	8719101070486	1200	200	462	BA03
FK9012000250CAO	8719101070608	1200	250	478	BA03
FK9012000300CAO	8719101070721	1200	300	481	BA03
FK9012000350CAO	8719101070844	1200	350	501	BA03
FK9012000400CAO	8719101070967	1200	400	522	BA03
FK9012000450CAO	8719101071025	1200	450	540	BA03
FK9012000500CAO	8719101071087	1200	500	566	BA03
FK9012000550CAO	8719101071148	1200	550	593	BA03
FK9012000600CAO	8719101071209	1200	600	599	BA03
FK9012000650CAO	8719101071261	1200	650	637	BA03
FK9012000700CAO	8719101071322	1200	700	652	BA03
FK9012000750CAO	8719101071384	1200	750	671	BA03

Artikelcode	GTIN	Breedte (mm)	Hoogte (mm)	Prijs p/s (€)	Kortingsgroep
FK9012000800CAO	8719101071445	1200	800	692	BA03
FK9012500200CAO	8719101071506	1250	200	478	BA03
FK9012500250CAO	8719101071629	1250	250	484	BA03
FK9012500300CAO	8719101071742	1250	300	498	BA03
FK9012500350CAO	8719101071865	1250	350	516	BA03
FK9012500400CAO	8719101071988	1250	400	534	BA03
FK9012500450CAO	8719101072046	1250	450	557	BA03
FK9012500500CAO	8719101072107	1250	500	581	BA03
FK9012500550CAO	8719101072169	1250	550	613	BA03
FK9012500600CAO	8719101072220	1250	600	617	BA03
FK9012500650CAO	8719101072282	1250	650	648	BA03
FK9012500700CAO	8719101072343	1250	700	671	BA03
FK9012500750CAO	8719101072404	1250	750	700	BA03
FK9012500800CAO	8719101072466	1250	800	715	BA03
FK9013000200CAO	8719101072527	1300	200	484	BA03
FK9013000250CAO	8719101072640	1300	250	501	BA03
FK9013000300CAO	8719101072763	1300	300	510	BA03
FK9013000350CAO	8719101072886	1300	350	534	BA03
FK9013000400CAO	8719101073005	1300	400	553	BA03
FK9013000450CAO	8719101073067	1300	450	578	BA03
FK9013000500CAO	8719101073128	1300	500	599	BA03
FK9013000550CAO	8719101073180	1300	550	629	BA03
FK9013000600CAO	8719101073241	1300	600	640	BA03
FK9013000650CAO	8719101073302	1300	650	675	BA03
FK9013000700CAO	8719101073364	1300	700	697	BA03
FK9013000750CAO	8719101073425	1300	750	719	BA03
FK9013000800CAO	8719101073487	1300	800	744	BA03
FK9013500200CAO	8719101073548	1350	200	507	BA03
FK9013500250CAO	8719101073661	1350	250	516	BA03
FK9013500300CAO	8719101073784	1350	300	526	BA03
FK9013500350CAO	8719101073906	1350	350	550	BA03
FK9013500400CAO	8719101074026	1350	400	570	BA03
FK9013500450CAO	8719101074088	1350	450	596	BA03
FK9013500500CAO	8719101074149	1350	500	621	BA03

Artikelcode	GTIN	Breedte (mm)	Hoogte (mm)	Prijs p/s (€)	Kortingsgroep
FK9013500550CAO	8719101074200	1350	550	648	BA03
FK9013500600CAO	8719101074262	1350	600	668	BA03
FK9013500650CAO	8719101074323	1350	650	707	BA03
FK9013500700CAO	8719101074385	1350	700	722	BA03
FK9013500750CAO	8719101074446	1350	750	747	BA03
FK9013500800CAO	8719101074507	1350	800	766	BA03
FK9014000200CAO	8719101074569	1400	200	507	BA03
FK9014000250CAO	8719101074682	1400	250	516	BA03
FK9014000300CAO	8719101074804	1400	300	526	BA03
FK9014000350CAO	8719101074927	1400	350	550	BA03
FK9014000400CAO	8719101075047	1400	400	570	BA03
FK9014000450CAO	8719101075108	1400	450	596	BA03
FK9014000500CAO	8719101075160	1400	500	621	BA03
FK9014000550CAO	8719101075221	1400	550	648	BA03
FK9014000600CAO	8719101075283	1400	600	668	BA03
FK9014000650CAO	8719101075344	1400	650	707	BA03
FK9014000700CAO	8719101075405	1400	700	722	BA03
FK9014000750CAO	8719101075467	1400	750	747	BA03
FK9014000800CAO	8719101075528	1400	800	766	BA03
FK9014500200CAO	8719101075580	1450	200	526	BA03
FK9014500250CAO	8719101075702	1450	250	540	BA03
FK9014500300CAO	8719101075825	1450	300	543	BA03
FK9014500350CAO	8719101075948	1450	350	573	BA03
FK9014500400CAO	8719101076068	1450	400	593	BA03
FK9014500450CAO	8719101076129	1450	450	621	BA03
FK9014500500CAO	8719101076181	1450	500	648	BA03
FK9014500550CAO	8719101076242	1450	550	675	BA03
FK9014500600CAO	8719101076303	1450	600	697	BA03
FK9014500650CAO	8719101076365	1450	650	734	BA03
FK9014500700CAO	8719101076426	1450	700	759	BA03
FK9014500750CAO	8719101076488	1450	750	782	BA03
FK9014500800CAO	8719101076549	1450	800	806	BA03
FK9015000200CAO	8719101076600	1500	200	526	BA03
FK9015000250CAO	8719101076723	1500	250	540	BA03



Artikelcode	GTIN	Breedte (mm)	Hoogte (mm)	Prijs p/s (€)	Kortingsgroep
FK9015000300CAO	8719101076846	1500	300	543	BA03
FK9015000350CAO	8719101076969	1500	350	573	BA03
FK9015000400CAO	8719101077089	1500	400	593	BA03
FK9015000450CAO	8719101077140	1500	450	621	BA03
FK9015000500CAO	8719101077201	1500	500	648	BA03
FK9015000550CAO	8719101077263	1500	550	675	BA03
FK9015000600CAO	8719101077324	1500	600	697	BA03
FK9015000650CAO	8719101077386	1500	650	734	BA03
FK9015000700CAO	8719101077447	1500	700	759	BA03
FK9015000750CAO	8719101077508	1500	750	782	BA03
FK9015000800CAO	8719101077560	1500	800	806	BA03

## OPMERKINGEN

1. Voor nadere toelichting op de bovengenoemde kortingsgroep verwijzen wij naar de indexpagina's van deze prijslijst.
2. Uitvoering FK90.....BAO (L=400mm) zelfde prijsstelling.
3. Voor niet-standaard afmetingen geldt prijs eerstvolgende standaard afmeting.
4. Brandkleppen groter dan de maximale afmeting worden samengesteld geleverd (prijs op aanvraag).
5. Prijs voor rookmelder-set, servomotor voor explosieveilige ruimtes en overige opties op aanvraag.
6. Overige uitvoeringen conform documentatie op aanvraag.
7. Express-levering op aanvraag mogelijk.
8. Bestelvoorbeeld: .....breedte-hoogte-... = FK90-1000-0400-CAO.

€ | **FK90-BAT/BAV/CAT/CAV****RECHTHOEKIGE BRANDKLEPPEN**

Brandkleppen, rechthoekig, servomotor 230V/24V

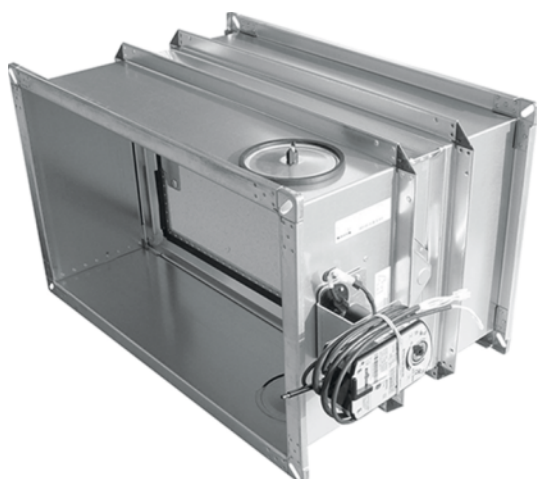

Rechthoekige brandklep met grote vrije doorlaat voor een maximaal volumestroom en minimaal drukverlies. Standaard voorzien van volledig afgeschermd, thermisch smeltpatroon (keuze uit 70 °C of 95 °C) en twee inspectieluiken. De brandklep voldoet aan de luchtdichtheidsklasse C conform de NEN-EN 1751. Optioneel leverbaar met inbouw- of aanbouwraam. Voorzien van servomotor 230V/24V.

[PRODUCTSHEET >](#)

**BESTELSLEUTEL**

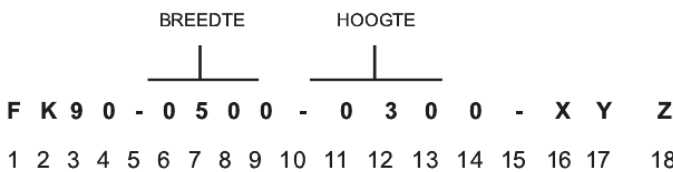

Aantal karakters

**Positie 5: Stalen brandklep/ brandklep van calciumsilicaat**

- : Stalen brandklep
- K: Brandklep vervaardigd uit calciumsilicaat

**Positie X: Lengte / inbouwraam / Smeltpatroon**

- B: 400 mm, smeltpatroon 70 °C
- C: 500 mm, smeltpatroon 70 °C (standaard)
- D: 400 mm + ER1 inbouwraam, smeltpatroon 70 °C
- E: 500 mm + ER1 inbouwraam, smeltpatroon 70 °C
- F: 355 mm + ER2 inbouwraam, smeltpatroon 70 °C
- G: 355 mm + ER3 inbouwraam, smeltpatroon 70 °C
- H: 346 mm + AR1 inbouwraam, smeltpatroon 70 °C
- J: 400 mm, smeltpatroon 95 °C
- K: 500mm, smeltpatroon 95 °C
- L: 400 mm + ER1 inbouwraam, smeltpatroon 95 °C
- M: 500 mm + ER1 inbouwraam, smeltpatroon 95 °C
- N: 355 mm + ER2 inbouwraam, smeltpatroon 95 °C
- O: 355 mm + ER3 inbouwraam, smeltpatroon 95 °C
- P: 346 mm + AR1 aanbouwraam, smeltpatroon 95 °C
- Q: 500 mm flexibele aansluiting, smeltpatroon 70 °C
- R: 260 mm, uitvoering in calciumsilicaat (FK90K), smeltpatroon 70 °C
- S: 500 mm + ER4 inbouwraam, smeltpatroon 70 °C
- T: 500 mm + ER4 inbouwraam, smeltpatroon 95 °C

**Positie Y: Uitvoering**

- A: Dubbel inspectieluik (standaard)
- E: Epoxy Zuurbestendige coating met corrosie beschermend smeltpatroon
- F: (Epoxy) Zuurbestendige coating (smeltpatroon niet gecoat)
- G: Dubbel inspectieluik met zuurbestendige coating met corrosie beschermd smeltpatroon
- H: Dubbel inspectieluik met zuurbestendige coating (smeltpatroon niet gecoat)
- I: Brandklep voorzien van gaasrooster
- K: Dubbel inspectieluik met zuurbestendige coating met corrosie beschermd smeltpatroon, klepblad bekleed met RVS
- O: Geen epoxyhars coating

**Positie Z: Servomotor | eindschakelaar**

- A: Eindschakelaar - detectie open
- B: Eindschakelaar - detectie dicht
- C: Twee eindschakelaars - detectie open & dicht
- R: EX - beveiligde servomotor, model EM-1 (voor explosiegevaarlijke ruimtes)
- S: EX - beveiligde servomotor, model RM-1 (voor explosiegevaarlijke ruimtes)
- T: Servomotor met 2 eindschakelaars 230 V, model 220-9 (standaard)
- U: Servomotor met 2 eindschakelaars 230 V, model 220-7
- V: Servomotor 24 V met 2 eindschakelaars, model 24-9 (standaard)
- W: Servomotor 24 V met 2 eindschakelaars, model 24-7
- X: Servomoto 230V, model 220-3
- Y: Servomotor 24V, model 24-3
- O: Geen servomotor, geen eindschakelaar

Afmetingen  
B x H x L (mm)

B en H kunnen in tussenliggende maten besteld worden, in stappen van 5 mm	Hoogte H (mm)	200
	Hoogte H (mm)	225
	Hoogte H (mm)	250
	Hoogte H (mm)	275
	Hoogte H (mm)	300
	Hoogte H (mm)	325
	Hoogte H (mm)	350
	Hoogte H (mm)	375
	Hoogte H (mm)	400
	Hoogte H (mm)	450
	Hoogte H (mm)	500
	Hoogte H (mm)	550
	Hoogte H (mm)	600
	Hoogte H (mm)	650
	Hoogte H (mm)	700
Breedte B (mm)	Hoogte H (mm)	750
	Hoogte H (mm)	800
	Hoogte H (mm)	850
	Hoogte H (mm)	900
	Hoogte H (mm)	950
	Hoogte H (mm)	1000
	Hoogte H (mm)	1050
	Hoogte H (mm)	1100
	Hoogte H (mm)	1150
	Hoogte H (mm)	1200
Lengte L (mm)	Lengte L (mm)	1250
	Lengte L (mm)	1300
	Lengte L (mm)	1400
	Lengte L (mm)	1500
	Lengte L (mm)	346
Lengte L (mm)	355	
Lengte L (mm)	400	
Lengte L (mm)	500	

Artikelcode	GTIN	Breedte (mm)	Hoogte (mm)	Prijs p/s (€)	Kortingsgroep
FK9002000200CAT	8719101046016	200	200	848	BA03
FK9002000250CAT	8719101046139	200	250	851	BA03
FK9002000300CAT	8719101046252	200	300	851	BA03
FK9002000350CAT	8719101046375	200	350	858	BA03
FK9002000400CAT	8719101046498	200	400	864	BA03
FK9002000450CAT	8719101046559	200	450	875	BA03
FK9002000500CAT	8719101046610	200	500	879	BA03
FK9002000550CAT	8719101046672	200	550	893	BA03
FK9002000600CAT	8719101046733	200	600	896	BA03
FK9002000650CAT	8719101046795	200	650	904	BA03
FK9002000700CAT	8719101046856	200	700	914	BA03
FK9002000750CAT	8719101046917	200	750	922	BA03
FK9002000800CAT	8719101046979	200	800	925	BA03
FK9002500200CAT	8719101048058	250	200	848	BA03
FK9002500250CAT	8719101048171	250	250	851	BA03
FK9002500300CAT	8719101048294	250	300	851	BA03
FK9002500350CAT	8719101048416	250	350	858	BA03
FK9002500400CAT	8719101048539	250	400	864	BA03
FK9002500450CAT	8719101048591	250	450	875	BA03
FK9002500500CAT	8719101048652	250	500	879	BA03
FK9002500550CAT	8719101048713	250	550	893	BA03
FK9002500600CAT	8719101048775	250	600	896	BA03
FK9002500650CAT	8719101048836	250	650	904	BA03
FK9002500700CAT	8719101048898	250	700	914	BA03
FK9002500750CAT	8719101048959	250	750	922	BA03
FK9002500800CAT	8719101049017	250	800	925	BA03
FK9003000200CAT	8719101050099	300	200	848	BA03
FK9003000250CAT	8719101050211	300	250	851	BA03
FK9003000300CAT	8719101050334	300	300	851	BA03
FK9003000350CAT	8719101050457	300	350	858	BA03
FK9003000400CAT	8719101050570	300	400	864	BA03
FK9003000450CAT	8719101050631	300	450	875	BA03
FK9003000500CAT	8719101050693	300	500	879	BA03
FK9003000550CAT	8719101050754	300	550	893	BA03

Artikelcode	GTIN	Breedte (mm)	Hoogte (mm)	Prijs p/s (€)	Kortingsgroep
FK9003000600CAT	8719101050815	300	600	896	BA03
FK9003000650CAT	8719101050877	300	650	904	BA03
FK9003000700CAT	8719101050938	300	700	914	BA03
FK9003000750CAT	8719101050990	300	750	922	BA03
FK9003000800CAT	8719101051058	300	800	925	BA03
FK9003500200CAT	8719101052130	350	200	858	BA03
FK9003500250CAT	8719101052253	350	250	864	BA03
FK9003500300CAT	8719101052376	350	300	870	BA03
FK9003500350CAT	8719101052499	350	350	879	BA03
FK9003500400CAT	8719101052611	350	400	885	BA03
FK9003500450CAT	8719101052673	350	450	893	BA03
FK9003500500CAT	8719101052734	350	500	899	BA03
FK9003500550CAT	8719101052796	350	550	914	BA03
FK9003500600CAT	8719101052857	350	600	918	BA03
FK9003500650CAT	8719101052918	350	650	930	BA03
FK9003500700CAT	8719101052970	350	700	941	BA03
FK9003500750CAT	8719101053038	350	750	948	BA03
FK9003500800CAT	8719101053090	350	800	961	BA03
FK9004000200CAT	8719101054172	400	200	858	BA03
FK9004000250CAT	8719101054295	400	250	864	BA03
FK9004000300CAT	8719101054417	400	300	870	BA03
FK9004000350CAT	8719101054530	400	350	879	BA03
FK9004000400CAT	8719101054653	400	400	885	BA03
FK9004000450CAT	8719101054714	400	450	893	BA03
FK9004000500CAT	8719101054776	400	500	899	BA03
FK9004000550CAT	8719101054837	400	550	914	BA03
FK9004000600CAT	8719101054899	400	600	918	BA03
FK9004000650CAT	8719101054950	400	650	930	BA03
FK9004000700CAT	8719101055018	400	700	941	BA03
FK9004000750CAT	8719101055070	400	750	948	BA03
FK9004000800CAT	8719101055131	400	800	961	BA03
FK9004500200CAT	8719101055193	450	200	870	BA03
FK9004500250CAT	8719101055315	450	250	875	BA03
FK9004500300CAT	8719101055438	450	300	879	BA03

Artikelcode	GTIN	Breedte (mm)	Hoogte (mm)	Prijs p/s (€)	Kortingsgroep
FK9004500350CAT	8719101055551	450	350	885	BA03
FK9004500400CAT	8719101055674	450	400	896	BA03
FK9004500450CAT	8719101055735	450	450	904	BA03
FK9004500500CAT	8719101055797	450	500	914	BA03
FK9004500550CAT	8719101055858	450	550	925	BA03
FK9004500600CAT	8719101055919	450	600	930	BA03
FK9004500650CAT	8719101055971	450	650	943	BA03
FK9004500700CAT	8719101056039	450	700	953	BA03
FK9004500750CAT	8719101056091	450	750	964	BA03
FK9004500800CAT	8719101056152	450	800	975	BA03
FK9005000200CAT	8719101056213	500	200	879	BA03
FK9005000250CAT	8719101056336	500	250	881	BA03
FK9005000300CAT	8719101056459	500	300	885	BA03
FK9005000350CAT	8719101056572	500	350	896	BA03
FK9005000400CAT	8719101056695	500	400	904	BA03
FK9005000450CAT	8719101056756	500	450	914	BA03
FK9005000500CAT	8719101056817	500	500	925	BA03
FK9005000550CAT	8719101056879	500	550	941	BA03
FK9005000600CAT	8719101056930	500	600	943	BA03
FK9005000650CAT	8719101056992	500	650	964	BA03
FK9005000700CAT	8719101057050	500	700	967	BA03
FK9005000750CAT	8719101057111	500	750	980	BA03
FK9005000800CAT	8719101057173	500	800	988	BA03
FK9005500200CAT	8719101057234	550	200	893	BA03
FK9005500250CAT	8719101057357	550	250	896	BA03
FK9005500300CAT	8719101057470	550	300	899	BA03
FK9005500350CAT	8719101057593	550	350	909	BA03
FK9005500400CAT	8719101057715	550	400	918	BA03
FK9005500450CAT	8719101057777	550	450	930	BA03
FK9005500500CAT	8719101057838	550	500	941	BA03
FK9005500550CAT	8719101057890	550	550	961	BA03
FK9005500600CAT	8719101057951	550	600	964	BA03
FK9005500650CAT	8719101058019	550	650	980	BA03
FK9005500700CAT	8719101058071	550	700	988	BA03

Artikelcode	GTIN	Breedte (mm)	Hoogte (mm)	Prijs p/s (€)	Kortingsgroep
FK9005500750CAT	8719101058132	550	750	997	BA03
FK9005500800CAT	8719101058194	550	800	1.012	BA03
FK9006000200CAT	8719101058255	600	200	896	BA03
FK9006000250CAT	8719101058378	600	250	899	BA03
FK9006000300CAT	8719101058491	600	300	904	BA03
FK9006000350CAT	8719101058613	600	350	914	BA03
FK9006000400CAT	8719101058736	600	400	925	BA03
FK9006000450CAT	8719101058798	600	450	941	BA03
FK9006000500CAT	8719101058859	600	500	948	BA03
FK9006000550CAT	8719101058910	600	550	967	BA03
FK9006000600CAT	8719101058972	600	600	975	BA03
FK9006000650CAT	8719101059030	600	650	988	BA03
FK9006000700CAT	8719101059092	600	700	997	BA03
FK9006000750CAT	8719101059153	600	750	1.012	BA03
FK9006000800CAT	8719101059214	600	800	1.020	BA03
FK9006500200CAT	8719101059276	650	200	904	BA03
FK9006500250CAT	8719101059399	650	250	914	BA03
FK9006500300CAT	8719101059511	650	300	914	BA03
FK9006500350CAT	8719101059634	650	350	925	BA03
FK9006500400CAT	8719101059757	650	400	941	BA03
FK9006500450CAT	8719101059818	650	450	948	BA03
FK9006500500CAT	8719101059870	650	500	964	BA03
FK9006500550CAT	8719101059931	650	550	980	BA03
FK9006500600CAT	8719101059993	650	600	985	BA03
FK9006500650CAT	8719101060050	650	650	1.007	BA03
FK9006500700CAT	8719101060111	650	700	1.016	BA03
FK9006500750CAT	8719101060173	650	750	1.029	BA03
FK9006500800CAT	8719101060234	650	800	1.039	BA03
FK9007000200CAT	8719101060296	700	200	914	BA03
FK9007000250CAT	8719101060418	700	250	922	BA03
FK9007000300CAT	8719101060531	700	300	925	BA03
FK9007000350CAT	8719101060654	700	350	941	BA03
FK9007000400CAT	8719101060777	700	400	953	BA03
FK9007000450CAT	8719101060838	700	450	964	BA03

Artikelcode	GTIN	Breedte (mm)	Hoogte (mm)	Prijs p/s (€)	Kortingsgroep
FK9007000500CAT	8719101060890	700	500	975	BA03
FK9007000550CAT	8719101060951	700	550	994	BA03
FK9007000600CAT	8719101061019	700	600	1.005	BA03
FK9007000650CAT	8719101061071	700	650	1.020	BA03
FK9007000700CAT	8719101061132	700	700	1.035	BA03
FK9007000750CAT	8719101061194	700	750	1.049	BA03
FK9007000800CAT	8719101061255	700	800	1.056	BA03
FK9007500200CAT	8719101061316	750	200	922	BA03
FK9007500250CAT	8719101061439	750	250	925	BA03
FK9007500300CAT	8719101061552	750	300	937	BA03
FK9007500350CAT	8719101061675	750	350	948	BA03
FK9007500400CAT	8719101061798	750	400	964	BA03
FK9007500450CAT	8719101061859	750	450	975	BA03
FK9007500500CAT	8719101061910	750	500	985	BA03
FK9007500550CAT	8719101061972	750	550	1.007	BA03
FK9007500600CAT	8719101062030	750	600	1.016	BA03
FK9007500650CAT	8719101062092	750	650	1.039	BA03
FK9007500700CAT	8719101062153	750	700	1.053	BA03
FK9007500750CAT	8719101062214	750	750	1.059	BA03
FK9007500800CAT	8719101062276	750	800	1.071	BA03
FK9008000200CAT	8719101062337	800	200	930	BA03
FK9008000250CAT	8719101062450	800	250	937	BA03
FK9008000300CAT	8719101062573	800	300	943	BA03
FK9008000350CAT	8719101062696	800	350	961	BA03
FK9008000400CAT	8719101062818	800	400	967	BA03
FK9008000450CAT	8719101062870	800	450	980	BA03
FK9008000500CAT	8719101062931	800	500	997	BA03
FK9008000550CAT	8719101062993	800	550	1.016	BA03
FK9008000600CAT	8719101063051	800	600	1.029	BA03
FK9008000650CAT	8719101063112	800	650	1.053	BA03
FK9008000700CAT	8719101063174	800	700	1.063	BA03
FK9008000750CAT	8719101063235	800	750	1.074	BA03
FK9008000800CAT	8719101063297	800	800	1.086	BA03
FK9008500200CAT	8719101063358	850	200	941	BA03



Artikelcode	GTIN	Breedte (mm)	Hoogte (mm)	Prijs p/s (€)	Kortingsgroep
FK9008500250CAT	8719101063471	850	250	943	BA03
FK9008500300CAT	8719101063594	850	300	953	BA03
FK9008500350CAT	8719101063716	850	350	967	BA03
FK9008500400CAT	8719101063839	850	400	980	BA03
FK9008500450CAT	8719101063891	850	450	994	BA03
FK9008500500CAT	8719101063952	850	500	1.012	BA03
FK9008500550CAT	8719101064010	850	550	1.029	BA03
FK9008500600CAT	8719101064072	850	600	1.039	BA03
FK9008500650CAT	8719101064133	850	650	1.063	BA03
FK9008500700CAT	8719101064195	850	700	1.083	BA03
FK9008500750CAT	8719101064256	850	750	1.095	BA03
FK9008500800CAT	8719101064317	850	800	1.104	BA03
FK9009000200CAT	8719101064379	900	200	948	BA03
FK9009000250CAT	8719101064492	900	250	961	BA03
FK9009000300CAT	8719101064614	900	300	964	BA03
FK9009000350CAT	8719101064737	900	350	975	BA03
FK9009000400CAT	8719101064850	900	400	988	BA03
FK9009000450CAT	8719101064911	900	450	1.005	BA03
FK9009000500CAT	8719101064973	900	500	1.020	BA03
FK9009000550CAT	8719101065031	900	550	1.041	BA03
FK9009000600CAT	8719101065093	900	600	1.053	BA03
FK9009000650CAT	8719101065154	900	650	1.080	BA03
FK9009000700CAT	8719101065215	900	700	1.095	BA03
FK9009000750CAT	8719101065277	900	750	1.104	BA03
FK9009000800CAT	8719101065338	900	800	1.118	BA03
FK9009500200CAT	8719101065390	950	200	961	BA03
FK9009500250CAT	8719101065512	950	250	967	BA03
FK9009500300CAT	8719101065635	950	300	971	BA03
FK9009500350CAT	8719101065758	950	350	985	BA03
FK9009500400CAT	8719101065871	950	400	997	BA03
FK9009500450CAT	8719101065932	950	450	1.016	BA03
FK9009500500CAT	8719101065994	950	500	1.035	BA03
FK9009500550CAT	8719101066052	950	550	1.056	BA03
FK9009500600CAT	8719101066113	950	600	1.071	BA03

Artikelcode	GTIN	Breedte (mm)	Hoogte (mm)	Prijs p/s (€)	Kortingsgroep
FK9009500650CAT	8719101066175	950	650	1.095	BA03
FK9009500700CAT	8719101066236	950	700	1.108	BA03
FK9009500750CAT	8719101066298	950	750	1.124	BA03
FK9009500800CAT	8719101066359	950	800	1.139	BA03
FK9010000200CAT	8719101066410	1000	200	967	BA03
FK9010000250CAT	8719101066533	1000	250	975	BA03
FK9010000300CAT	8719101066656	1000	300	980	BA03
FK9010000350CAT	8719101066779	1000	350	997	BA03
FK9010000400CAT	8719101066892	1000	400	1.012	BA03
FK9010000450CAT	8719101066953	1000	450	1.029	BA03
FK9010000500CAT	8719101067011	1000	500	1.049	BA03
FK9010000550CAT	8719101067073	1000	550	1.071	BA03
FK9010000600CAT	8719101067134	1000	600	1.083	BA03
FK9010000650CAT	8719101067196	1000	650	1.104	BA03
FK9010000700CAT	8719101067257	1000	700	1.124	BA03
FK9010000750CAT	8719101067318	1000	750	1.139	BA03
FK9010000800CAT	8719101067370	1000	800	1.153	BA03
FK9010500200CAT	8719101067431	1050	200	980	BA03
FK9010500250CAT	8719101067554	1050	250	985	BA03
FK9010500300CAT	8719101067677	1050	300	994	BA03
FK9010500350CAT	8719101067790	1050	350	1.012	BA03
FK9010500400CAT	8719101067912	1050	400	1.026	BA03
FK9010500450CAT	8719101067974	1050	450	1.041	BA03
FK9010500500CAT	8719101068032	1050	500	1.059	BA03
FK9010500550CAT	8719101068094	1050	550	1.083	BA03
FK9010500600CAT	8719101068155	1050	600	1.098	BA03
FK9010500650CAT	8719101068216	1050	650	1.124	BA03
FK9010500700CAT	8719101068278	1050	700	1.142	BA03
FK9010500750CAT	8719101068339	1050	750	1.153	BA03
FK9010500800CAT	8719101068391	1050	800	1.171	BA03
FK9011000200CAT	8719101068452	1100	200	988	BA03
FK9011000250CAT	8719101068575	1100	250	997	BA03
FK9011000300CAT	8719101068698	1100	300	1.005	BA03
FK9011000350CAT	8719101068810	1100	350	1.020	BA03

Artikelcode	GTIN	Breedte (mm)	Hoogte (mm)	Prijs p/s (€)	Kortingsgroep
FK9011000400CAT	8719101068933	1100	400	1.039	BA03
FK9011000450CAT	8719101068995	1100	450	1.056	BA03
FK9011000500CAT	8719101069053	1100	500	1.074	BA03
FK9011000550CAT	8719101069114	1100	550	1.101	BA03
FK9011000600CAT	8719101069176	1100	600	1.114	BA03
FK9011000650CAT	8719101069237	1100	650	1.142	BA03
FK9011000700CAT	8719101069299	1100	700	1.160	BA03
FK9011000750CAT	8719101069350	1100	750	1.175	BA03
FK9011000800CAT	8719101069411	1100	800	1.189	BA03
FK9011500200CAT	8719101069473	1150	200	988	BA03
FK9011500250CAT	8719101069596	1150	250	997	BA03
FK9011500300CAT	8719101069718	1150	300	1.005	BA03
FK9011500350CAT	8719101069831	1150	350	1.020	BA03
FK9011500400CAT	8719101069954	1150	400	1.039	BA03
FK9011500450CAT	8719101070011	1150	450	1.056	BA03
FK9011500500CAT	8719101070073	1150	500	1.074	BA03
FK9011500550CAT	8719101070134	1150	550	1.101	BA03
FK9011500600CAT	8719101070196	1150	600	1.114	BA03
FK9011500650CAT	8719101070257	1150	650	1.142	BA03
FK9011500700CAT	8719101070318	1150	700	1.160	BA03
FK9011500750CAT	8719101070370	1150	750	1.175	BA03
FK9011500800CAT	8719101070431	1150	800	1.189	BA03
FK9012000200CAT	8719101070493	1200	200	997	BA03
FK9012000250CAT	8719101070615	1200	250	1.012	BA03
FK9012000300CAT	8719101070738	1200	300	1.016	BA03
FK9012000350CAT	8719101070851	1200	350	1.035	BA03
FK9012000400CAT	8719101070974	1200	400	1.053	BA03
FK9012000450CAT	8719101071032	1200	450	1.071	BA03
FK9012000500CAT	8719101071094	1200	500	1.095	BA03
FK9012000550CAT	8719101071155	1200	550	1.118	BA03
FK9012000600CAT	8719101071216	1200	600	1.127	BA03
FK9012000650CAT	8719101071278	1200	650	1.160	BA03
FK9012000700CAT	8719101071339	1200	700	1.175	BA03
FK9012000750CAT	8719101071391	1200	750	1.193	BA03

Artikelcode	GTIN	Breedte (mm)	Hoogte (mm)	Prijs p/s (€)	Kortingsgroep
FK9012000800CAT	8719101071452	1200	800	1.213	BA03
FK9012500200CAT	8719101071513	1250	200	1.012	BA03
FK9012500250CAT	8719101071636	1250	250	1.020	BA03
FK9012500300CAT	8719101071759	1250	300	1.029	BA03
FK9012500350CAT	8719101071872	1250	350	1.049	BA03
FK9012500400CAT	8719101071995	1250	400	1.063	BA03
FK9012500450CAT	8719101072053	1250	450	1.086	BA03
FK9012500500CAT	8719101072114	1250	500	1.108	BA03
FK9012500550CAT	8719101072176	1250	550	1.139	BA03
FK9012500600CAT	8719101072237	1250	600	1.142	BA03
FK9012500650CAT	8719101072299	1250	650	1.171	BA03
FK9012500700CAT	8719101072350	1250	700	1.193	BA03
FK9012500750CAT	8719101072411	1250	750	1.219	BA03
FK9012500800CAT	8719101072473	1250	800	1.234	BA03
FK9013000200CAT	8719101072534	1300	200	1.020	BA03
FK9013000250CAT	8719101072657	1300	250	1.035	BA03
FK9013000300CAT	8719101072770	1300	300	1.041	BA03
FK9013000350CAT	8719101072893	1300	350	1.063	BA03
FK9013000400CAT	8719101073012	1300	400	1.083	BA03
FK9013000450CAT	8719101073074	1300	450	1.104	BA03
FK9013000500CAT	8719101073135	1300	500	1.127	BA03
FK9013000550CAT	8719101073197	1300	550	1.153	BA03
FK9013000600CAT	8719101073258	1300	600	1.164	BA03
FK9013000650CAT	8719101073319	1300	650	1.198	BA03
FK9013000700CAT	8719101073371	1300	700	1.216	BA03
FK9013000750CAT	8719101073432	1300	750	1.237	BA03
FK9013000800CAT	8719101073494	1300	800	1.263	BA03
FK9013500200CAT	8719101073555	1350	200	1.039	BA03
FK9013500250CAT	8719101073678	1350	250	1.049	BA03
FK9013500300CAT	8719101073791	1350	300	1.056	BA03
FK9013500350CAT	8719101073913	1350	350	1.080	BA03
FK9013500400CAT	8719101074033	1350	400	1.098	BA03
FK9013500450CAT	8719101074095	1350	450	1.124	BA03
FK9013500500CAT	8719101074156	1350	500	1.145	BA03

Artikelcode	GTIN	Breedte (mm)	Hoogte (mm)	Prijs p/s (€)	Kortingsgroep
FK9013500550CAT	8719101074217	1350	550	1.171	BA03
FK9013500600CAT	8719101074279	1350	600	1.189	BA03
FK9013500650CAT	8719101074330	1350	650	1.227	BA03
FK9013500700CAT	8719101074392	1350	700	1.242	BA03
FK9013500750CAT	8719101074453	1350	750	1.266	BA03
FK9013500800CAT	8719101074514	1350	800	1.281	BA03
FK9014000200CAT	8719101074576	1400	200	1.039	BA03
FK9014000250CAT	8719101074699	1400	250	1.049	BA03
FK9014000300CAT	8719101074811	1400	300	1.056	BA03
FK9014000350CAT	8719101074934	1400	350	1.080	BA03
FK9014000400CAT	8719101075054	1400	400	1.098	BA03
FK9014000450CAT	8719101075115	1400	450	1.124	BA03
FK9014000500CAT	8719101075177	1400	500	1.145	BA03
FK9014000550CAT	8719101075238	1400	550	1.171	BA03
FK9014000600CAT	8719101075290	1400	600	1.189	BA03
FK9014000650CAT	8719101075351	1400	650	1.227	BA03
FK9014000700CAT	8719101075412	1400	700	1.242	BA03
FK9014000750CAT	8719101075474	1400	750	1.266	BA03
FK9014000800CAT	8719101075535	1400	800	1.281	BA03
FK9014500200CAT	8719101075597	1450	200	1.056	BA03
FK9014500250CAT	8719101075719	1450	250	1.071	BA03
FK9014500300CAT	8719101075832	1450	300	1.074	BA03
FK9014500350CAT	8719101075955	1450	350	1.101	BA03
FK9014500400CAT	8719101076075	1450	400	1.118	BA03
FK9014500450CAT	8719101076136	1450	450	1.145	BA03
FK9014500500CAT	8719101076198	1450	500	1.171	BA03
FK9014500550CAT	8719101076259	1450	550	1.198	BA03
FK9014500600CAT	8719101076310	1450	600	1.216	BA03
FK9014500650CAT	8719101076372	1450	650	1.253	BA03
FK9014500700CAT	8719101076433	1450	700	1.275	BA03
FK9014500750CAT	8719101076495	1450	750	1.299	BA03
FK9014500800CAT	8719101076556	1450	800	1.321	BA03
FK9015000200CAT	8719101076617	1500	200	1.056	BA03
FK9015000250CAT	8719101076730	1500	250	1.071	BA03

Artikelcode	GTIN	Breedte (mm)	Hoogte (mm)	Prijs p/s (€)	Kortingsgroep
FK9015000300CAT	8719101076853	1500	300	1.074	BA03
FK9015000350CAT	8719101076976	1500	350	1.101	BA03
FK9015000400CAT	8719101077096	1500	400	1.118	BA03
FK9015000450CAT	8719101077157	1500	450	1.145	BA03
FK9015000500CAT	8719101077218	1500	500	1.171	BA03
FK9015000550CAT	8719101077270	1500	550	1.198	BA03
FK9015000600CAT	8719101077331	1500	600	1.216	BA03
FK9015000650CAT	8719101077393	1500	650	1.253	BA03
FK9015000700CAT	8719101077454	1500	700	1.275	BA03
FK9015000750CAT	8719101077515	1500	750	1.299	BA03
FK9015000800CAT	8719101077577	1500	800	1.321	BA03

## OPMERKINGEN

1. Voor nadere toelichting op de bovengenoemde kortingsgroep verwijzen wij naar de indexpagina's van deze prijslijst.
2. Uitvoering FK90.....BAT/BAV/CAV (L=400mm/24V) zelfde prijsstelling.
3. Voor niet-standaard afmetingen geldt prijs eerstvolgende standaard afmeting.
4. Brandkleppen groter dan de maximale afmeting worden samengesteld geleverd (prijs op aanvraag).
5. Prijs voor rookmelder-set, servomotor voor explosieveilige ruimtes en overige opties op aanvraag.
6. Overige uitvoeringen conform documentatie op aanvraag.
7. Express-levering op aanvraag mogelijk.
8. Bestelvoorbeeld: .....breedte-hoogte-... = FK90-1000-0400-CAT.

€ | FK90-BHO/CHO

**RECHTHOEKIGE BRANDKLEPPEN**

Brandkleppen, rechthoekig, epoxy coating



Rechthoekige brandklep met grote vrije doorlaat voor een maximaal volumestroom en minimaal drukverlies. Standaard voorzien van volledig afgeschermd, thermisch smeltpatroon (keuze uit 70 °C of 95 °C), twee inspectieluiken en thermisch mechanische aandrijving. De brandklep voldoet aan de luchtdichtheidsklasse C conform de NEN-EN 1751. Voorzien van zuurbestendige coating.

[PRODUCTSHEET >](#)

**BESTELSLEUTEL**

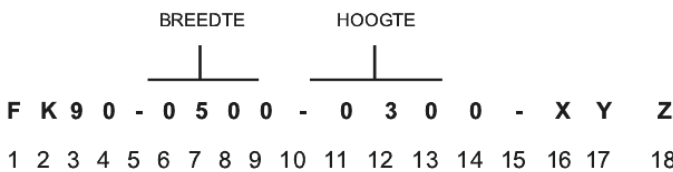

Aantal karakters

**Positie 5: Stalen brandklep/ brandklep van calciumsilicaat**

- : Stalen brandklep
- K: Brandklep vervaardigd uit calciumsilicaat

**Positie X: Lengte / inbouwraam / Smeltpatroon**

- B: 400 mm, smeltpatroon 70 °C
- C: 500 mm, smeltpatroon 70 °C (standaard)
- D: 400 mm + ER1 inbouwraam, smeltpatroon 70 °C
- E: 500 mm + ER1 inbouwraam, smeltpatroon 70 °C
- F: 355 mm + ER2 inbouwraam, smeltpatroon 70 °C
- G: 355 mm + ER3 inbouwraam, smeltpatroon 70 °C
- H: 346 mm + AR1 inbouwraam, smeltpatroon 70 °C
- J: 400 mm, smeltpatroon 95 °C
- K: 500mm, smeltpatroon 95 °C
- L: 400 mm + ER1 inbouwraam, smeltpatroon 95 °C
- M: 500 mm + ER1 inbouwraam, smeltpatroon 95 °C
- N: 355 mm + ER2 inbouwraam, smeltpatroon 95 °C
- O: 355 mm + ER3 inbouwraam, smeltpatroon 95 °C
- P: 346 mm + AR1 aanbouwraam, smeltpatroon 95 °C
- Q: 500 mm flexibele aansluiting, smeltpatroon 70 °C
- R: 260 mm, uitvoering in calciumsilicaat (FK90K), smeltpatroon 70 °C
- S: 500 mm + ER4 inbouwraam, smeltpatroon 70 °C
- T: 500 mm + ER4 inbouwraam, smeltpatroon 95 °C

**Positie Y: Uitvoering**

- A: Dubbel inspectieluik (standaard)
- E: Epoxy Zuurbestendige coating met corrosie beschermend smeltpatroon
- F: (Epoxy) Zuurbestendige coating (smeltpatroon niet gecoat)
- G: Dubbel inspectieluik met zuurbestendige coating met corrosie beschermd smeltpatroon
- H: Dubbel inspectieluik met zuurbestendige coating (smeltpatroon niet gecoat)
- I: Brandklep voorzien van gaasrooster
- K: Dubbel inspectieluik met zuurbestendige coating met corrosie beschermd smeltpatroon, klepblad bekleed met RVS
- O: Geen epoxyhars coating

**Positie Z: Servomotor | eindschakelaar**

- A: Eindschakelaar - detectie open
- B: Eindschakelaar - detectie dicht
- C: Twee eindschakelaars - detectie open & dicht
- R: EX - beveiligde servomotor, model EM-1 (voor explosiegevaarlijke ruimtes)
- S: EX - beveiligde servomotor, model RM-1 (voor explosiegevaarlijke ruimtes)
- T: Servomotor met 2 eindschakelaars 230 V, model 220-9 (standaard)
- U: Servomotor met 2 eindschakelaars 230 V, model 220-7
- V: Servomotor 24 V met 2 eindschakelaars, model 24-9 (standaard)
- W: Servomotor 24 V met 2 eindschakelaars, model 24-7
- X: Servomoto 230V, model 220-3
- Y: Servomotor 24V, model 24-3
- O: Geen servomotor, geen eindschakelaar

Afmetingen  
B x H x L (mm)

B en H kunnen in tussenliggende maten besteld worden, in stappen van 5 mm	Hoogte H (mm)	200
	Hoogte H (mm)	225
	Hoogte H (mm)	250
	Hoogte H (mm)	275
	Hoogte H (mm)	300
	Hoogte H (mm)	325
	Hoogte H (mm)	350
	Hoogte H (mm)	375
	Hoogte H (mm)	400
	Hoogte H (mm)	450
	Hoogte H (mm)	500
	Hoogte H (mm)	550
	Hoogte H (mm)	600
	Hoogte H (mm)	650
	Hoogte H (mm)	700
Breedte B (mm)	Hoogte H (mm)	750
	Hoogte H (mm)	800
	Hoogte H (mm)	850
	Hoogte H (mm)	900
	Hoogte H (mm)	950
	Hoogte H (mm)	1000
	Hoogte H (mm)	1050
	Hoogte H (mm)	1100
	Hoogte H (mm)	1150
	Hoogte H (mm)	1200
Lengte L (mm)	Lengte L (mm)	1250
	Lengte L (mm)	1300
	Lengte L (mm)	1400
	Lengte L (mm)	1500
	Lengte L (mm)	346
Lengte L (mm)	355	
Lengte L (mm)	400	
Lengte L (mm)	500	



Artikelcode	GTIN	Breedte (mm)	Hoogte (mm)	Prijs p/s (€)	Kortingsgroep
FK9002000200CHO	8719101046030	200	200	457	BA03
FK9002000250CHO	8719101046153	200	250	457	BA03
FK9002000300CHO	8719101046276	200	300	462	BA03
FK9002000350CHO	8719101046399	200	350	478	BA03
FK9002000400CHO	8719101046511	200	400	484	BA03
FK9002000450CHO	8719101046573	200	450	498	BA03
FK9002000500CHO	8719101046634	200	500	510	BA03
FK9002000550CHO	8719101046696	200	550	526	BA03
FK9002000600CHO	8719101046757	200	600	537	BA03
FK9002000650CHO	8719101046818	200	650	553	BA03
FK9002000700CHO	8719101046870	200	700	566	BA03
FK9002000750CHO	8719101046931	200	750	573	BA03
FK9002000800CHO	8719101046993	200	800	585	BA03
FK9002500200CHO	8719101048072	250	200	457	BA03
FK9002500250CHO	8719101048195	250	250	457	BA03
FK9002500300CHO	8719101048317	250	300	462	BA03
FK9002500350CHO	8719101048430	250	350	478	BA03
FK9002500400CHO	8719101048553	250	400	484	BA03
FK9002500450CHO	8719101048614	250	450	498	BA03
FK9002500500CHO	8719101048676	250	500	510	BA03
FK9002500550CHO	8719101048737	250	550	526	BA03
FK9002500600CHO	8719101048799	250	600	537	BA03
FK9002500650CHO	8719101048850	250	650	553	BA03
FK9002500700CHO	8719101048911	250	700	566	BA03
FK9002500750CHO	8719101048973	250	750	573	BA03
FK9002500800CHO	8719101049031	250	800	585	BA03
FK9003000200CHO	8719101050112	300	200	457	BA03
FK9003000250CHO	8719101050235	300	250	457	BA03
FK9003000300CHO	8719101050358	300	300	462	BA03
FK9003000350CHO	8719101050471	300	350	478	BA03
FK9003000400CHO	8719101050594	300	400	484	BA03
FK9003000450CHO	8719101050655	300	450	498	BA03
FK9003000500CHO	8719101050716	300	500	510	BA03
FK9003000550CHO	8719101050778	300	550	526	BA03

Artikelcode	GTIN	Breedte (mm)	Hoogte (mm)	Prijs p/s (€)	Kortingsgroep
FK9003000600CHO	8719101050839	300	600	537	BA03
FK9003000650CHO	8719101050891	300	650	553	BA03
FK9003000700CHO	8719101050952	300	700	566	BA03
FK9003000750CHO	8719101051010	300	750	573	BA03
FK9003000800CHO	8719101051072	300	800	585	BA03
FK9003500200CHO	8719101052154	350	200	467	BA03
FK9003500250CHO	8719101052277	350	250	470	BA03
FK9003500300CHO	8719101052390	350	300	478	BA03
FK9003500350CHO	8719101052512	350	350	490	BA03
FK9003500400CHO	8719101052635	350	400	501	BA03
FK9003500450CHO	8719101052697	350	450	513	BA03
FK9003500500CHO	8719101052758	350	500	526	BA03
FK9003500550CHO	8719101052819	350	550	543	BA03
FK9003500600CHO	8719101052871	350	600	553	BA03
FK9003500650CHO	8719101052932	350	650	573	BA03
FK9003500700CHO	8719101052994	350	700	585	BA03
FK9003500750CHO	8719101053052	350	750	596	BA03
FK9003500800CHO	8719101053113	350	800	609	BA03
FK9004000200CHO	8719101054196	400	200	478	BA03
FK9004000250CHO	8719101054318	400	250	481	BA03
FK9004000300CHO	8719101054431	400	300	490	BA03
FK9004000350CHO	8719101054554	400	350	501	BA03
FK9004000400CHO	8719101054677	400	400	513	BA03
FK9004000450CHO	8719101054738	400	450	526	BA03
FK9004000500CHO	8719101054790	400	500	543	BA03
FK9004000550CHO	8719101054851	400	550	566	BA03
FK9004000600CHO	8719101054912	400	600	573	BA03
FK9004000650CHO	8719101054974	400	650	593	BA03
FK9004000700CHO	8719101055032	400	700	609	BA03
FK9004000750CHO	8719101055094	400	750	621	BA03
FK9004000800CHO	8719101055155	400	800	633	BA03
FK9004500200CHO	8719101055216	450	200	490	BA03
FK9004500250CHO	8719101055339	450	250	501	BA03
FK9004500300CHO	8719101055452	450	300	507	BA03

Artikelcode	GTIN	Breedte (mm)	Hoogte (mm)	Prijs p/s (€)	Kortingsgroep
FK9004500350CHO	8719101055575	450	350	522	BA03
FK9004500400CHO	8719101055698	450	400	534	BA03
FK9004500450CHO	8719101055759	450	450	550	BA03
FK9004500500CHO	8719101055810	450	500	566	BA03
FK9004500550CHO	8719101055872	450	550	585	BA03
FK9004500600CHO	8719101055933	450	600	596	BA03
FK9004500650CHO	8719101055995	450	650	617	BA03
FK9004500700CHO	8719101056053	450	700	629	BA03
FK9004500750CHO	8719101056114	450	750	643	BA03
FK9004500800CHO	8719101056176	450	800	660	BA03
FK9005000200CHO	8719101056237	500	200	510	BA03
FK9005000250CHO	8719101056350	500	250	513	BA03
FK9005000300CHO	8719101056473	500	300	522	BA03
FK9005000350CHO	8719101056596	500	350	537	BA03
FK9005000400CHO	8719101056718	500	400	550	BA03
FK9005000450CHO	8719101056770	500	450	566	BA03
FK9005000500CHO	8719101056831	500	500	585	BA03
FK9005000550CHO	8719101056893	500	550	609	BA03
FK9005000600CHO	8719101056954	500	600	617	BA03
FK9005000650CHO	8719101057012	500	650	640	BA03
FK9005000700CHO	8719101057074	500	700	652	BA03
FK9005000750CHO	8719101057135	500	750	671	BA03
FK9005000800CHO	8719101057197	500	800	687	BA03
FK9005500200CHO	8719101057258	550	200	526	BA03
FK9005500250CHO	8719101057371	550	250	537	BA03
FK9005500300CHO	8719101057494	550	300	543	BA03
FK9005500350CHO	8719101057616	550	350	560	BA03
FK9005500400CHO	8719101057739	550	400	573	BA03
FK9005500450CHO	8719101057791	550	450	593	BA03
FK9005500500CHO	8719101057852	550	500	609	BA03
FK9005500550CHO	8719101057913	550	550	637	BA03
FK9005500600CHO	8719101057975	550	600	648	BA03
FK9005500650CHO	8719101058033	550	650	675	BA03
FK9005500700CHO	8719101058095	550	700	687	BA03

Artikelcode	GTIN	Breedte (mm)	Hoogte (mm)	Prijs p/s (€)	Kortingsgroep
FK9005500750CHO	8719101058156	550	750	703	BA03
FK9005500800CHO	8719101058217	550	800	719	BA03
FK9006000200CHO	8719101058279	600	200	537	BA03
FK9006000250CHO	8719101058392	600	250	543	BA03
FK9006000300CHO	8719101058514	600	300	553	BA03
FK9006000350CHO	8719101058637	600	350	570	BA03
FK9006000400CHO	8719101058750	600	400	581	BA03
FK9006000450CHO	8719101058811	600	450	603	BA03
FK9006000500CHO	8719101058873	600	500	624	BA03
FK9006000550CHO	8719101058934	600	550	648	BA03
FK9006000600CHO	8719101058996	600	600	660	BA03
FK9006000650CHO	8719101059054	600	650	687	BA03
FK9006000700CHO	8719101059115	600	700	703	BA03
FK9006000750CHO	8719101059177	600	750	719	BA03
FK9006000800CHO	8719101059238	600	800	741	BA03
FK9006500200CHO	8719101059290	650	200	550	BA03
FK9006500250CHO	8719101059412	650	250	560	BA03
FK9006500300CHO	8719101059535	650	300	573	BA03
FK9006500350CHO	8719101059658	650	350	585	BA03
FK9006500400CHO	8719101059771	650	400	603	BA03
FK9006500450CHO	8719101059832	650	450	629	BA03
FK9006500500CHO	8719101059894	650	500	643	BA03
FK9006500550CHO	8719101059955	650	550	671	BA03
FK9006500600CHO	8719101060012	650	600	684	BA03
FK9006500650CHO	8719101060074	650	650	715	BA03
FK9006500700CHO	8719101060135	650	700	730	BA03
FK9006500750CHO	8719101060197	650	750	750	BA03
FK9006500800CHO	8719101060258	650	800	766	BA03
FK9007000200CHO	8719101060319	700	200	566	BA03
FK9007000250CHO	8719101060432	700	250	578	BA03
FK9007000300CHO	8719101060555	700	300	585	BA03
FK9007000350CHO	8719101060678	700	350	603	BA03
FK9007000400CHO	8719101060791	700	400	629	BA03
FK9007000450CHO	8719101060852	700	450	648	BA03

Artikelcode	GTIN	Breedte (mm)	Hoogte (mm)	Prijs p/s (€)	Kortingsgroep
FK9007000500CHO	8719101060913	700	500	668	BA03
FK9007000550CHO	8719101060975	700	550	697	BA03
FK9007000600CHO	8719101061033	700	600	707	BA03
FK9007000650CHO	8719101061095	700	650	744	BA03
FK9007000700CHO	8719101061156	700	700	759	BA03
FK9007000750CHO	8719101061217	700	750	778	BA03
FK9007000800CHO	8719101061279	700	800	798	BA03
FK9007500200CHO	8719101061330	750	200	581	BA03
FK9007500250CHO	8719101061453	750	250	588	BA03
FK9007500300CHO	8719101061576	750	300	599	BA03
FK9007500350CHO	8719101061699	750	350	621	BA03
FK9007500400CHO	8719101061811	750	400	640	BA03
FK9007500450CHO	8719101061873	750	450	660	BA03
FK9007500500CHO	8719101061934	750	500	684	BA03
FK9007500550CHO	8719101061996	750	550	715	BA03
FK9007500600CHO	8719101062054	750	600	726	BA03
FK9007500650CHO	8719101062115	750	650	766	BA03
FK9007500700CHO	8719101062177	750	700	786	BA03
FK9007500750CHO	8719101062238	750	750	803	BA03
FK9007500800CHO	8719101062290	750	800	823	BA03
FK9008000200CHO	8719101062351	800	200	593	BA03
FK9008000250CHO	8719101062474	800	250	599	BA03
FK9008000300CHO	8719101062597	800	300	613	BA03
FK9008000350CHO	8719101062719	800	350	637	BA03
FK9008000400CHO	8719101062832	800	400	652	BA03
FK9008000450CHO	8719101062894	800	450	671	BA03
FK9008000500CHO	8719101062955	800	500	700	BA03
FK9008000550CHO	8719101063013	800	550	730	BA03
FK9008000600CHO	8719101063075	800	600	747	BA03
FK9008000650CHO	8719101063136	800	650	790	BA03
FK9008000700CHO	8719101063198	800	700	809	BA03
FK9008000750CHO	8719101063259	800	750	826	BA03
FK9008000800CHO	8719101063310	800	800	845	BA03
FK9008500200CHO	8719101063372	850	200	609	BA03

Artikelcode	GTIN	Breedte (mm)	Hoogte (mm)	Prijs p/s (€)	Kortingsgroep
FK9008500250CHO	8719101063495	850	250	617	BA03
FK9008500300CHO	8719101063617	850	300	629	BA03
FK9008500350CHO	8719101063730	850	350	652	BA03
FK9008500400CHO	8719101063853	850	400	671	BA03
FK9008500450CHO	8719101063914	850	450	692	BA03
FK9008500500CHO	8719101063976	850	500	719	BA03
FK9008500550CHO	8719101064034	850	550	755	BA03
FK9008500600CHO	8719101064096	850	600	766	BA03
FK9008500650CHO	8719101064157	850	650	809	BA03
FK9008500700CHO	8719101064218	850	700	834	BA03
FK9008500750CHO	8719101064270	850	750	850	BA03
FK9008500800CHO	8719101064331	850	800	869	BA03
FK9009000200CHO	8719101064393	900	200	624	BA03
FK9009000250CHO	8719101064515	900	250	633	BA03
FK9009000300CHO	8719101064638	900	300	643	BA03
FK9009000350CHO	8719101064751	900	350	668	BA03
FK9009000400CHO	8719101064874	900	400	687	BA03
FK9009000450CHO	8719101064935	900	450	712	BA03
FK9009000500CHO	8719101064997	900	500	744	BA03
FK9009000550CHO	8719101065055	900	550	774	BA03
FK9009000600CHO	8719101065116	900	600	790	BA03
FK9009000650CHO	8719101065178	900	650	834	BA03
FK9009000700CHO	8719101065239	900	700	857	BA03
FK9009000750CHO	8719101065291	900	750	877	BA03
FK9009000800CHO	8719101065352	900	800	896	BA03
FK9009500200CHO	8719101065413	950	200	637	BA03
FK9009500250CHO	8719101065536	950	250	648	BA03
FK9009500300CHO	8719101065659	950	300	660	BA03
FK9009500350CHO	8719101065772	950	350	684	BA03
FK9009500400CHO	8719101065895	950	400	703	BA03
FK9009500450CHO	8719101065956	950	450	730	BA03
FK9009500500CHO	8719101066014	950	500	759	BA03
FK9009500550CHO	8719101066076	950	550	794	BA03
FK9009500600CHO	8719101066137	950	600	809	BA03

Artikelcode	GTIN	Breedte (mm)	Hoogte (mm)	Prijs p/s (€)	Kortingsgroep
FK9009500650CHO	8719101066199	950	650	857	BA03
FK9009500700CHO	8719101066250	950	700	877	BA03
FK9009500750CHO	8719101066311	950	750	899	BA03
FK9009500800CHO	8719101066373	950	800	924	BA03
FK9010000200CHO	8719101066434	1000	200	652	BA03
FK9010000250CHO	8719101066557	1000	250	663	BA03
FK9010000300CHO	8719101066670	1000	300	675	BA03
FK9010000350CHO	8719101066793	1000	350	700	BA03
FK9010000400CHO	8719101066915	1000	400	719	BA03
FK9010000450CHO	8719101066977	1000	450	750	BA03
FK9010000500CHO	8719101067035	1000	500	778	BA03
FK9010000550CHO	8719101067097	1000	550	813	BA03
FK9010000600CHO	8719101067158	1000	600	834	BA03
FK9010000650CHO	8719101067219	1000	650	877	BA03
FK9010000700CHO	8719101067271	1000	700	899	BA03
FK9010000750CHO	8719101067332	1000	750	924	BA03
FK9010000800CHO	8719101067394	1000	800	953	BA03
FK9010500200CHO	8719101067455	1050	200	671	BA03
FK9010500250CHO	8719101067578	1050	250	684	BA03
FK9010500300CHO	8719101067691	1050	300	692	BA03
FK9010500350CHO	8719101067813	1050	350	719	BA03
FK9010500400CHO	8719101067936	1050	400	744	BA03
FK9010500450CHO	8719101067998	1050	450	774	BA03
FK9010500500CHO	8719101068056	1050	500	803	BA03
FK9010500550CHO	8719101068117	1050	550	840	BA03
FK9010500600CHO	8719101068179	1050	600	857	BA03
FK9010500650CHO	8719101068230	1050	650	904	BA03
FK9010500700CHO	8719101068292	1050	700	928	BA03
FK9010500750CHO	8719101068353	1050	750	957	BA03
FK9010500800CHO	8719101068414	1050	800	984	BA03
FK9011000200CHO	8719101068476	1100	200	687	BA03
FK9011000250CHO	8719101068599	1100	250	700	BA03
FK9011000300CHO	8719101068711	1100	300	712	BA03
FK9011000350CHO	8719101068834	1100	350	741	BA03

Artikelcode	GTIN	Breedte (mm)	Hoogte (mm)	Prijs p/s (€)	Kortingsgroep
FK9011000400CHO	8719101068957	1100	400	766	BA03
FK9011000450CHO	8719101069015	1100	450	798	BA03
FK9011000500CHO	8719101069077	1100	500	826	BA03
FK9011000550CHO	8719101069138	1100	550	866	BA03
FK9011000600CHO	8719101069190	1100	600	885	BA03
FK9011000650CHO	8719101069251	1100	650	933	BA03
FK9011000700CHO	8719101069312	1100	700	961	BA03
FK9011000750CHO	8719101069374	1100	750	984	BA03
FK9011000800CHO	8719101069435	1100	800	1.012	BA03
FK9011500200CHO	8719101069497	1150	200	687	BA03
FK9011500250CHO	8719101069619	1150	250	700	BA03
FK9011500300CHO	8719101069732	1150	300	712	BA03
FK9011500350CHO	8719101069855	1150	350	741	BA03
FK9011500400CHO	8719101069978	1150	400	766	BA03
FK9011500450CHO	8719101070035	1150	450	798	BA03
FK9011500500CHO	8719101070097	1150	500	826	BA03
FK9011500550CHO	8719101070158	1150	550	866	BA03
FK9011500600CHO	8719101070219	1150	600	885	BA03
FK9011500650CHO	8719101070271	1150	650	933	BA03
FK9011500700CHO	8719101070332	1150	700	961	BA03
FK9011500750CHO	8719101070394	1150	750	984	BA03
FK9011500800CHO	8719101070455	1150	800	1.012	BA03
FK9012000200CHO	8719101070516	1200	200	703	BA03
FK9012000250CHO	8719101070639	1200	250	719	BA03
FK9012000300CHO	8719101070752	1200	300	730	BA03
FK9012000350CHO	8719101070875	1200	350	762	BA03
FK9012000400CHO	8719101070998	1200	400	790	BA03
FK9012000450CHO	8719101071056	1200	450	823	BA03
FK9012000500CHO	8719101071117	1200	500	850	BA03
FK9012000550CHO	8719101071179	1200	550	893	BA03
FK9012000600CHO	8719101071230	1200	600	909	BA03
FK9012000650CHO	8719101071292	1200	650	961	BA03
FK9012000700CHO	8719101071353	1200	700	987	BA03
FK9012000750CHO	8719101071414	1200	750	1.020	BA03



Artikelcode	GTIN	Breedte (mm)	Hoogte (mm)	Prijs p/s (€)	Kortingsgroep
FK9012000800CHO	8719101071476	1200	800	1.047	BA03
FK9012500200CHO	8719101071537	1250	200	719	BA03
FK9012500250CHO	8719101071650	1250	250	741	BA03
FK9012500300CHO	8719101071773	1250	300	755	BA03
FK9012500350CHO	8719101071896	1250	350	782	BA03
FK9012500400CHO	8719101072015	1250	400	809	BA03
FK9012500450CHO	8719101072077	1250	450	845	BA03
FK9012500500CHO	8719101072138	1250	500	877	BA03
FK9012500550CHO	8719101072190	1250	550	924	BA03
FK9012500600CHO	8719101072251	1250	600	933	BA03
FK9012500650CHO	8719101072312	1250	650	984	BA03
FK9012500700CHO	8719101072374	1250	700	1.020	BA03
FK9012500750CHO	8719101072435	1250	750	1.051	BA03
FK9012500800CHO	8719101072497	1250	800	1.083	BA03
FK9013000200CHO	8719101072558	1300	200	744	BA03
FK9013000250CHO	8719101072671	1300	250	762	BA03
FK9013000300CHO	8719101072794	1300	300	778	BA03
FK9013000350CHO	8719101072916	1300	350	806	BA03
FK9013000400CHO	8719101073036	1300	400	834	BA03
FK9013000450CHO	8719101073098	1300	450	869	BA03
FK9013000500CHO	8719101073159	1300	500	909	BA03
FK9013000550CHO	8719101073210	1300	550	957	BA03
FK9013000600CHO	8719101073272	1300	600	972	BA03
FK9013000650CHO	8719101073333	1300	650	1.023	BA03
FK9013000700CHO	8719101073395	1300	700	1.055	BA03
FK9013000750CHO	8719101073456	1300	750	1.090	BA03
FK9013000800CHO	8719101073517	1300	800	1.123	BA03
FK9013500200CHO	8719101073579	1350	200	766	BA03
FK9013500250CHO	8719101073692	1350	250	782	BA03
FK9013500300CHO	8719101073814	1350	300	798	BA03
FK9013500350CHO	8719101073937	1350	350	834	BA03
FK9013500400CHO	8719101074057	1350	400	857	BA03
FK9013500450CHO	8719101074118	1350	450	899	BA03
FK9013500500CHO	8719101074170	1350	500	936	BA03

Artikelcode	GTIN	Breedte (mm)	Hoogte (mm)	Prijs p/s (€)	Kortingsgroep
FK9013500550CHO	8719101074231	1350	550	987	BA03
FK9013500600CHO	8719101074293	1350	600	1.012	BA03
FK9013500650CHO	8719101074354	1350	650	1.061	BA03
FK9013500700CHO	8719101074415	1350	700	1.096	BA03
FK9013500750CHO	8719101074477	1350	750	1.130	BA03
FK9013500800CHO	8719101074538	1350	800	1.165	BA03
FK9014000200CHO	8719101074590	1400	200	766	BA03
FK9014000250CHO	8719101074712	1400	250	782	BA03
FK9014000300CHO	8719101074835	1400	300	798	BA03
FK9014000350CHO	8719101074958	1400	350	834	BA03
FK9014000400CHO	8719101075078	1400	400	857	BA03
FK9014000450CHO	8719101075139	1400	450	899	BA03
FK9014000500CHO	8719101075191	1400	500	936	BA03
FK9014000550CHO	8719101075252	1400	550	987	BA03
FK9014000600CHO	8719101075313	1400	600	1.012	BA03
FK9014000650CHO	8719101075375	1400	650	1.061	BA03
FK9014000700CHO	8719101075436	1400	700	1.096	BA03
FK9014000750CHO	8719101075498	1400	750	1.130	BA03
FK9014000800CHO	8719101075559	1400	800	1.165	BA03
FK9014500200CHO	8719101075610	1450	200	766	BA03
FK9014500250CHO	8719101075733	1450	250	782	BA03
FK9014500300CHO	8719101075856	1450	300	798	BA03
FK9014500350CHO	8719101075979	1450	350	834	BA03
FK9014500400CHO	8719101076099	1450	400	857	BA03
FK9014500450CHO	8719101076150	1450	450	899	BA03
FK9014500500CHO	8719101076211	1450	500	936	BA03
FK9014500550CHO	8719101076273	1450	550	987	BA03
FK9014500600CHO	8719101076334	1450	600	1.012	BA03
FK9014500650CHO	8719101076396	1450	650	1.061	BA03
FK9014500700CHO	8719101076457	1450	700	1.096	BA03
FK9014500750CHO	8719101076518	1450	750	1.130	BA03
FK9014500800CHO	8719101076570	1450	800	1.165	BA03
FK9015000200CHO	8719101076631	1500	200	766	BA03
FK9015000250CHO	8719101076754	1500	250	782	BA03

Artikelcode	GTIN	Breedte (mm)	Hoogte (mm)	Prijs p/s (€)	Kortingsgroep
FK9015000300CHO	8719101076877	1500	300	798	BA03
FK9015000350CHO	8719101076990	1500	350	834	BA03
FK9015000400CHO	8719101077119	1500	400	857	BA03
FK9015000450CHO	8719101077171	1500	450	899	BA03
FK9015000500CHO	8719101077232	1500	500	936	BA03
FK9015000550CHO	8719101077294	1500	550	987	BA03
FK9015000600CHO	8719101077355	1500	600	1.012	BA03
FK9015000650CHO	8719101077416	1500	650	1.061	BA03
FK9015000700CHO	8719101077478	1500	700	1.096	BA03
FK9015000750CHO	8719101077539	1500	750	1.130	BA03
FK9015000800CHO	8719101077591	1500	800	1.165	BA03

## OPMERKINGEN

1. Voor nadere toelichting op de bovengenoemde kortingsgroep verwijzen wij naar de indexpagina's van deze prijslijst.
2. Uitvoering FK90.....BHO (L=400mm) zelfde prijsstelling.
3. Voor niet-standaard afmetingen geldt prijs eerstvolgende standaard afmeting.
4. Brandkleppen groter dan de maximale afmeting worden samengesteld geleverd (prijs op aanvraag).
5. Prijs voor rookmelder-set, servomotor voor explosieveilige ruimtes en overige opties op aanvraag.
6. Overige uitvoeringen conform documentatie op aanvraag.
7. Express-levering op aanvraag mogelijk.
8. Bestelvoorbeeld: .....breedte-hoogte-... = FK90-1000-0400-CHO.

€ | **FK90-BHT/BHV/CHT/CHV****RECHTHOEKIGE BRANDKLEPPEN**

Brandkleppen, rechthoekig, epoxy coating, servomotor 230V/24V

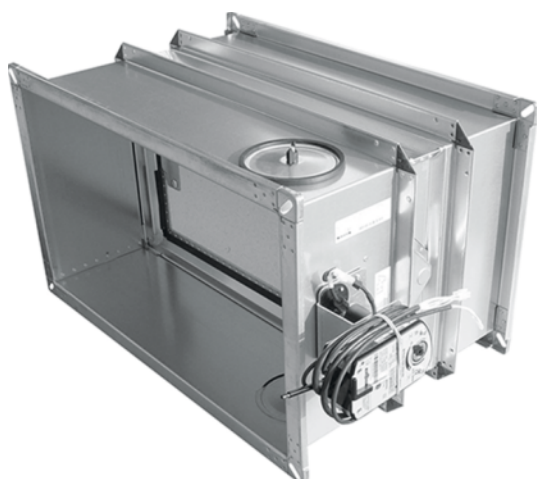

Rechthoekige brandklep met grote vrije doorlaat voor een maximaal volumestroom en minimaal drukverlies. Standaard voorzien van volledig afgeschermd, thermisch smeltpatroon (keuze uit 70 °C of 95 °C) en twee inspectieluiken. De brandklep voldoet aan de luchtdichtheidsklasse C conform de NEN-EN 1751. Optioneel leverbaar met inbouw- of aanbouwraam. Voorzien van zuurbestendige coating en servomotor 230V/24V.

[PRODUCTSHEET >](#)

**BESTELSLEUTEL**

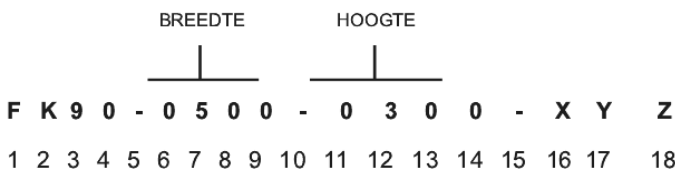

Aantal karakters

**Positie 5: Stalen brandklep/ brandklep van calciumsilicaat**

- : Stalen brandklep
- K: Brandklep vervaardigd uit calciumsilicaat

**Positie X: Lengte / inbouwraam / Smeltpatroon**

- B: 400 mm, smeltpatroon 70 °C
- C: 500 mm, smeltpatroon 70 °C (standaard)
- D: 400 mm + ER1 inbouwraam, smeltpatroon 70 °C
- E: 500 mm + ER1 inbouwraam, smeltpatroon 70 °C
- F: 355 mm + ER2 inbouwraam, smeltpatroon 70 °C
- G: 355 mm + ER3 inbouwraam, smeltpatroon 70 °C
- H: 346 mm + AR1 inbouwraam, smeltpatroon 70 °C
- J: 400 mm, smeltpatroon 95 °C
- K: 500mm, smeltpatroon 95 °C
- L: 400 mm + ER1 inbouwraam, smeltpatroon 95 °C
- M: 500 mm + ER1 inbouwraam, smeltpatroon 95 °C
- N: 355 mm + ER2 inbouwraam, smeltpatroon 95 °C
- O: 355 mm + ER3 inbouwraam, smeltpatroon 95 °C
- P: 346 mm + AR1 aanbouwraam, smeltpatroon 95 °C
- Q: 500 mm flexibele aansluiting, smeltpatroon 70 °C
- R: 260 mm, uitvoering in calciumsilicaat (FK90K), smeltpatroon 70 °C
- S: 500 mm + ER4 inbouwraam, smeltpatroon 70 °C
- T: 500 mm + ER4 inbouwraam, smeltpatroon 95 °C

**Positie Y: Uitvoering**

- A: Dubbel inspectieluik (standaard)
- E: Epoxy Zuurbestendige coating met corrosie beschermend smeltpatroon
- F: (Epoxy) Zuurbestendige coating (smeltpatroon niet gecoat)
- G: Dubbel inspectieluik met zuurbestendige coating met corrosie beschermd smeltpatroon
- H: Dubbel inspectieluik met zuurbestendige coating (smeltpatroon niet gecoat)
- I: Brandklep voorzien van gaasrooster
- K: Dubbel inspectieluik met zuurbestendige coating met corrosie beschermd smeltpatroon, klepblad bekleed met RVS
- O: Geen epoxyhars coating

**Positie Z: Servomotor | eindschakelaar**

- A: Eindschakelaar - detectie open
- B: Eindschakelaar - detectie dicht
- C: Twee eindschakelaars - detectie open & dicht
- R: EX - beveiligde servomotor, model EM-1 (voor explosiegevaarlijke ruimtes)
- S: EX - beveiligde servomotor, model RM-1 (voor explosiegevaarlijke ruimtes)
- T: Servomotor met 2 eindschakelaars 230 V, model 220-9 (standaard)
- U: Servomotor met 2 eindschakelaars 230 V, model 220-7
- V: Servomotor 24 V met 2 eindschakelaars, model 24-9 (standaard)
- W: Servomotor 24 V met 2 eindschakelaars, model 24-7
- X: Servomoto 230V, model 220-3
- Y: Servomotor 24V, model 24-3
- O: Geen servomotor, geen eindschakelaar

Afmetingen  
B x H x L (mm)

B en H kunnen in tussenliggende maten besteld worden, in stappen van 5 mm	Hoogte H (mm)	200
	Hoogte H (mm)	225
	Hoogte H (mm)	250
	Hoogte H (mm)	275
	Hoogte H (mm)	300
	Hoogte H (mm)	325
	Hoogte H (mm)	350
	Hoogte H (mm)	375
	Hoogte H (mm)	400
	Hoogte H (mm)	450
	Hoogte H (mm)	500
	Hoogte H (mm)	550
	Hoogte H (mm)	600
	Hoogte H (mm)	650
	Hoogte H (mm)	700
Breedte B (mm)	Hoogte H (mm)	750
	Hoogte H (mm)	800
	Hoogte H (mm)	850
	Hoogte H (mm)	900
	Hoogte H (mm)	950
	Hoogte H (mm)	1000
	Hoogte H (mm)	1050
	Hoogte H (mm)	1100
	Hoogte H (mm)	1150
	Hoogte H (mm)	1200
Lengte L (mm)	Lengte L (mm)	1250
	Lengte L (mm)	1300
	Lengte L (mm)	1400
	Lengte L (mm)	1500
	Lengte L (mm)	346
Lengte L (mm)	355	
Lengte L (mm)	400	
Lengte L (mm)	500	

Artikelcode	GTIN	Breedte (mm)	Hoogte (mm)	Prijs p/s (€)	Kortingsgroep
FK9002000200CHT	8719101046047	200	200	994	BA03
FK9002000250CHT	8719101046160	200	250	994	BA03
FK9002000300CHT	8719101046283	200	300	997	BA03
FK9002000350CHT	8719101046405	200	350	1.012	BA03
FK9002000400CHT	8719101046528	200	400	1.020	BA03
FK9002000450CHT	8719101046580	200	450	1.029	BA03
FK9002000500CHT	8719101046641	200	500	1.041	BA03
FK9002000550CHT	8719101046702	200	550	1.056	BA03
FK9002000600CHT	8719101046764	200	600	1.068	BA03
FK9002000650CHT	8719101046825	200	650	1.083	BA03
FK9002000700CHT	8719101046887	200	700	1.095	BA03
FK9002000750CHT	8719101046948	200	750	1.101	BA03
FK9002000800CHT	8719101047006	200	800	1.111	BA03
FK9002500200CHT	8719101048089	250	200	994	BA03
FK9002500250CHT	8719101048201	250	250	994	BA03
FK9002500300CHT	8719101048324	250	300	997	BA03
FK9002500350CHT	8719101048447	250	350	1.012	BA03
FK9002500400CHT	8719101048560	250	400	1.020	BA03
FK9002500450CHT	8719101048621	250	450	1.029	BA03
FK9002500500CHT	8719101048683	250	500	1.041	BA03
FK9002500550CHT	8719101048744	250	550	1.056	BA03
FK9002500600CHT	8719101048805	250	600	1.068	BA03
FK9002500650CHT	8719101048867	250	650	1.083	BA03
FK9002500700CHT	8719101048928	250	700	1.095	BA03
FK9002500750CHT	8719101048980	250	750	1.101	BA03
FK9002500800CHT	8719101049048	250	800	1.111	BA03
FK9003000200CHT	8719101050129	300	200	994	BA03
FK9003000250CHT	8719101050242	300	250	994	BA03
FK9003000300CHT	8719101050365	300	300	997	BA03
FK9003000350CHT	8719101050488	300	350	1.012	BA03
FK9003000400CHT	8719101050600	300	400	1.020	BA03
FK9003000450CHT	8719101050662	300	450	1.029	BA03
FK9003000500CHT	8719101050723	300	500	1.041	BA03
FK9003000550CHT	8719101050785	300	550	1.056	BA03

Artikelcode	GTIN	Breedte (mm)	Hoogte (mm)	Prijs p/s (€)	Kortingsgroep
FK9003000600CHT	8719101050846	300	600	1.068	BA03
FK9003000650CHT	8719101050907	300	650	1.083	BA03
FK9003000700CHT	8719101050969	300	700	1.095	BA03
FK9003000750CHT	8719101051027	300	750	1.101	BA03
FK9003000800CHT	8719101051089	300	800	1.111	BA03
FK9003500200CHT	8719101052161	350	200	1.000	BA03
FK9003500250CHT	8719101052284	350	250	1.005	BA03
FK9003500300CHT	8719101052406	350	300	1.012	BA03
FK9003500350CHT	8719101052529	350	350	1.023	BA03
FK9003500400CHT	8719101052642	350	400	1.035	BA03
FK9003500450CHT	8719101052703	350	450	1.045	BA03
FK9003500500CHT	8719101052765	350	500	1.056	BA03
FK9003500550CHT	8719101052826	350	550	1.074	BA03
FK9003500600CHT	8719101052888	350	600	1.083	BA03
FK9003500650CHT	8719101052949	350	650	1.101	BA03
FK9003500700CHT	8719101053007	350	700	1.111	BA03
FK9003500750CHT	8719101053069	350	750	1.124	BA03
FK9003500800CHT	8719101053120	350	800	1.134	BA03
FK9004000200CHT	8719101054202	400	200	1.012	BA03
FK9004000250CHT	8719101054325	400	250	1.016	BA03
FK9004000300CHT	8719101054448	400	300	1.023	BA03
FK9004000350CHT	8719101054561	400	350	1.035	BA03
FK9004000400CHT	8719101054684	400	400	1.045	BA03
FK9004000450CHT	8719101054745	400	450	1.056	BA03
FK9004000500CHT	8719101054806	400	500	1.074	BA03
FK9004000550CHT	8719101054868	400	550	1.095	BA03
FK9004000600CHT	8719101054929	400	600	1.101	BA03
FK9004000650CHT	8719101054981	400	650	1.118	BA03
FK9004000700CHT	8719101055049	400	700	1.134	BA03
FK9004000750CHT	8719101055100	400	750	1.145	BA03
FK9004000800CHT	8719101055162	400	800	1.156	BA03
FK9004500200CHT	8719101055223	450	200	1.023	BA03
FK9004500250CHT	8719101055346	450	250	1.035	BA03
FK9004500300CHT	8719101055469	450	300	1.039	BA03

Artikelcode	GTIN	Breedte (mm)	Hoogte (mm)	Prijs p/s (€)	Kortingsgroep
FK9004500350CHT	8719101055582	450	350	1.053	BA03
FK9004500400CHT	8719101055704	450	400	1.063	BA03
FK9004500450CHT	8719101055766	450	450	1.080	BA03
FK9004500500CHT	8719101055827	450	500	1.095	BA03
FK9004500550CHT	8719101055889	450	550	1.111	BA03
FK9004500600CHT	8719101055940	450	600	1.124	BA03
FK9004500650CHT	8719101056008	450	650	1.142	BA03
FK9004500700CHT	8719101056060	450	700	1.153	BA03
FK9004500750CHT	8719101056121	450	750	1.169	BA03
FK9004500800CHT	8719101056183	450	800	1.183	BA03
FK9005000200CHT	8719101056244	500	200	1.041	BA03
FK9005000250CHT	8719101056367	500	250	1.045	BA03
FK9005000300CHT	8719101056480	500	300	1.053	BA03
FK9005000350CHT	8719101056602	500	350	1.068	BA03
FK9005000400CHT	8719101056725	500	400	1.080	BA03
FK9005000450CHT	8719101056787	500	450	1.095	BA03
FK9005000500CHT	8719101056848	500	500	1.111	BA03
FK9005000550CHT	8719101056909	500	550	1.134	BA03
FK9005000600CHT	8719101056961	500	600	1.142	BA03
FK9005000650CHT	8719101057029	500	650	1.164	BA03
FK9005000700CHT	8719101057081	500	700	1.175	BA03
FK9005000750CHT	8719101057142	500	750	1.193	BA03
FK9005000800CHT	8719101057203	500	800	1.209	BA03
FK9005500200CHT	8719101057265	550	200	1.056	BA03
FK9005500250CHT	8719101057388	550	250	1.068	BA03
FK9005500300CHT	8719101057500	550	300	1.074	BA03
FK9005500350CHT	8719101057623	550	350	1.089	BA03
FK9005500400CHT	8719101057746	550	400	1.101	BA03
FK9005500450CHT	8719101057807	550	450	1.118	BA03
FK9005500500CHT	8719101057869	550	500	1.134	BA03
FK9005500550CHT	8719101057920	550	550	1.160	BA03
FK9005500600CHT	8719101057982	550	600	1.171	BA03
FK9005500650CHT	8719101058040	550	650	1.198	BA03
FK9005500700CHT	8719101058101	550	700	1.209	BA03



Artikelcode	GTIN	Breedte (mm)	Hoogte (mm)	Prijs p/s (€)	Kortingsgroep
FK9005500750CHT	8719101058163	550	750	1.223	BA03
FK9005500800CHT	8719101058224	550	800	1.237	BA03
FK9006000200CHT	8719101058286	600	200	1.068	BA03
FK9006000250CHT	8719101058408	600	250	1.074	BA03
FK9006000300CHT	8719101058521	600	300	1.083	BA03
FK9006000350CHT	8719101058644	600	350	1.098	BA03
FK9006000400CHT	8719101058767	600	400	1.108	BA03
FK9006000450CHT	8719101058828	600	450	1.131	BA03
FK9006000500CHT	8719101058880	600	500	1.149	BA03
FK9006000550CHT	8719101058941	600	550	1.171	BA03
FK9006000600CHT	8719101059009	600	600	1.183	BA03
FK9006000650CHT	8719101059061	600	650	1.209	BA03
FK9006000700CHT	8719101059122	600	700	1.223	BA03
FK9006000750CHT	8719101059184	600	750	1.237	BA03
FK9006000800CHT	8719101059245	600	800	1.258	BA03
FK9006500200CHT	8719101059306	650	200	1.080	BA03
FK9006500250CHT	8719101059429	650	250	1.089	BA03
FK9006500300CHT	8719101059542	650	300	1.101	BA03
FK9006500350CHT	8719101059665	650	350	1.111	BA03
FK9006500400CHT	8719101059788	650	400	1.131	BA03
FK9006500450CHT	8719101059849	650	450	1.153	BA03
FK9006500500CHT	8719101059900	650	500	1.169	BA03
FK9006500550CHT	8719101059962	650	550	1.193	BA03
FK9006500600CHT	8719101060029	650	600	1.205	BA03
FK9006500650CHT	8719101060081	650	650	1.234	BA03
FK9006500700CHT	8719101060142	650	700	1.249	BA03
FK9006500750CHT	8719101060203	650	750	1.268	BA03
FK9006500800CHT	8719101060265	650	800	1.281	BA03
FK9007000200CHT	8719101060326	700	200	1.095	BA03
FK9007000250CHT	8719101060449	700	250	1.104	BA03
FK9007000300CHT	8719101060562	700	300	1.111	BA03
FK9007000350CHT	8719101060685	700	350	1.131	BA03
FK9007000400CHT	8719101060807	700	400	1.153	BA03
FK9007000450CHT	8719101060869	700	450	1.171	BA03

Artikelcode	GTIN	Breedte (mm)	Hoogte (mm)	Prijs p/s (€)	Kortingsgroep
FK9007000500CHT	8719101060920	700	500	1.189	BA03
FK9007000550CHT	8719101060982	700	550	1.216	BA03
FK9007000600CHT	8719101061040	700	600	1.227	BA03
FK9007000650CHT	8719101061101	700	650	1.263	BA03
FK9007000700CHT	8719101061163	700	700	1.275	BA03
FK9007000750CHT	8719101061224	700	750	1.295	BA03
FK9007000800CHT	8719101061286	700	800	1.312	BA03
FK9007500200CHT	8719101061347	750	200	1.108	BA03
FK9007500250CHT	8719101061460	750	250	1.114	BA03
FK9007500300CHT	8719101061583	750	300	1.127	BA03
FK9007500350CHT	8719101061705	750	350	1.145	BA03
FK9007500400CHT	8719101061828	750	400	1.164	BA03
FK9007500450CHT	8719101061880	750	450	1.183	BA03
FK9007500500CHT	8719101061941	750	500	1.205	BA03
FK9007500550CHT	8719101062009	750	550	1.234	BA03
FK9007500600CHT	8719101062061	750	600	1.245	BA03
FK9007500650CHT	8719101062122	750	650	1.281	BA03
FK9007500700CHT	8719101062184	750	700	1.301	BA03
FK9007500750CHT	8719101062245	750	750	1.317	BA03
FK9007500800CHT	8719101062306	750	800	1.334	BA03
FK9008000200CHT	8719101062368	800	200	1.118	BA03
FK9008000250CHT	8719101062481	800	250	1.127	BA03
FK9008000300CHT	8719101062603	800	300	1.139	BA03
FK9008000350CHT	8719101062726	800	350	1.160	BA03
FK9008000400CHT	8719101062849	800	400	1.175	BA03
FK9008000450CHT	8719101062900	800	450	1.193	BA03
FK9008000500CHT	8719101062962	800	500	1.219	BA03
FK9008000550CHT	8719101063020	800	550	1.249	BA03
FK9008000600CHT	8719101063082	800	600	1.266	BA03
FK9008000650CHT	8719101063143	800	650	1.305	BA03
FK9008000700CHT	8719101063204	800	700	1.324	BA03
FK9008000750CHT	8719101063266	800	750	1.339	BA03
FK9008000800CHT	8719101063327	800	800	1.358	BA03
FK9008500200CHT	8719101063389	850	200	1.134	BA03

Artikelcode	GTIN	Breedte (mm)	Hoogte (mm)	Prijs p/s (€)	Kortingsgroep
FK9008500250CHT	8719101063501	850	250	1.142	BA03
FK9008500300CHT	8719101063624	850	300	1.153	BA03
FK9008500350CHT	8719101063747	850	350	1.175	BA03
FK9008500400CHT	8719101063860	850	400	1.193	BA03
FK9008500450CHT	8719101063921	850	450	1.213	BA03
FK9008500500CHT	8719101063983	850	500	1.237	BA03
FK9008500550CHT	8719101064041	850	550	1.272	BA03
FK9008500600CHT	8719101064102	850	600	1.281	BA03
FK9008500650CHT	8719101064164	850	650	1.324	BA03
FK9008500700CHT	8719101064225	850	700	1.347	BA03
FK9008500750CHT	8719101064287	850	750	1.361	BA03
FK9008500800CHT	8719101064348	850	800	1.380	BA03
FK9009000200CHT	8719101064409	900	200	1.149	BA03
FK9009000250CHT	8719101064522	900	250	1.156	BA03
FK9009000300CHT	8719101064645	900	300	1.169	BA03
FK9009000350CHT	8719101064768	900	350	1.189	BA03
FK9009000400CHT	8719101064881	900	400	1.209	BA03
FK9009000450CHT	8719101064942	900	450	1.232	BA03
FK9009000500CHT	8719101065000	900	500	1.263	BA03
FK9009000550CHT	8719101065062	900	550	1.291	BA03
FK9009000600CHT	8719101065123	900	600	1.305	BA03
FK9009000650CHT	8719101065185	900	650	1.347	BA03
FK9009000700CHT	8719101065246	900	700	1.368	BA03
FK9009000750CHT	8719101065307	900	750	1.389	BA03
FK9009000800CHT	8719101065369	900	800	1.405	BA03
FK9009500200CHT	8719101065420	950	200	1.160	BA03
FK9009500250CHT	8719101065543	950	250	1.171	BA03
FK9009500300CHT	8719101065666	950	300	1.183	BA03
FK9009500350CHT	8719101065789	950	350	1.205	BA03
FK9009500400CHT	8719101065901	950	400	1.223	BA03
FK9009500450CHT	8719101065963	950	450	1.249	BA03
FK9009500500CHT	8719101066021	950	500	1.275	BA03
FK9009500550CHT	8719101066083	950	550	1.308	BA03
FK9009500600CHT	8719101066144	950	600	1.324	BA03

Artikelcode	GTIN	Breedte (mm)	Hoogte (mm)	Prijs p/s (€)	Kortingsgroep
FK9009500650CHT	8719101066205	950	650	1.368	BA03
FK9009500700CHT	8719101066267	950	700	1.389	BA03
FK9009500750CHT	8719101066328	950	750	1.408	BA03
FK9009500800CHT	8719101066380	950	800	1.431	BA03
FK9010000200CHT	8719101066441	1000	200	1.175	BA03
FK9010000250CHT	8719101066564	1000	250	1.186	BA03
FK9010000300CHT	8719101066687	1000	300	1.198	BA03
FK9010000350CHT	8719101066809	1000	350	1.219	BA03
FK9010000400CHT	8719101066922	1000	400	1.237	BA03
FK9010000450CHT	8719101066984	1000	450	1.268	BA03
FK9010000500CHT	8719101067042	1000	500	1.295	BA03
FK9010000550CHT	8719101067103	1000	550	1.329	BA03
FK9010000600CHT	8719101067165	1000	600	1.347	BA03
FK9010000650CHT	8719101067226	1000	650	1.389	BA03
FK9010000700CHT	8719101067288	1000	700	1.408	BA03
FK9010000750CHT	8719101067349	1000	750	1.431	BA03
FK9010000800CHT	8719101067400	1000	800	1.458	BA03
FK9010500200CHT	8719101067462	1050	200	1.193	BA03
FK9010500250CHT	8719101067585	1050	250	1.205	BA03
FK9010500300CHT	8719101067707	1050	300	1.213	BA03
FK9010500350CHT	8719101067820	1050	350	1.237	BA03
FK9010500400CHT	8719101067943	1050	400	1.263	BA03
FK9010500450CHT	8719101068001	1050	450	1.291	BA03
FK9010500500CHT	8719101068063	1050	500	1.317	BA03
FK9010500550CHT	8719101068124	1050	550	1.354	BA03
FK9010500600CHT	8719101068186	1050	600	1.368	BA03
FK9010500650CHT	8719101068247	1050	650	1.413	BA03
FK9010500700CHT	8719101068308	1050	700	1.435	BA03
FK9010500750CHT	8719101068360	1050	750	1.460	BA03
FK9010500800CHT	8719101068421	1050	800	1.487	BA03
FK9011000200CHT	8719101068483	1100	200	1.209	BA03
FK9011000250CHT	8719101068605	1100	250	1.219	BA03
FK9011000300CHT	8719101068728	1100	300	1.232	BA03
FK9011000350CHT	8719101068841	1100	350	1.258	BA03

Artikelcode	GTIN	Breedte (mm)	Hoogte (mm)	Prijs p/s (€)	Kortingsgroep
FK9011000400CHT	8719101068964	1100	400	1.281	BA03
FK9011000450CHT	8719101069022	1100	450	1.312	BA03
FK9011000500CHT	8719101069084	1100	500	1.339	BA03
FK9011000550CHT	8719101069145	1100	550	1.375	BA03
FK9011000600CHT	8719101069206	1100	600	1.396	BA03
FK9011000650CHT	8719101069268	1100	650	1.438	BA03
FK9011000700CHT	8719101069329	1100	700	1.465	BA03
FK9011000750CHT	8719101069381	1100	750	1.487	BA03
FK9011000800CHT	8719101069442	1100	800	1.515	BA03
FK9011500200CHT	8719101069503	1150	200	1.209	BA03
FK9011500250CHT	8719101069626	1150	250	1.219	BA03
FK9011500300CHT	8719101069749	1150	300	1.232	BA03
FK9011500350CHT	8719101069862	1150	350	1.258	BA03
FK9011500400CHT	8719101069985	1150	400	1.281	BA03
FK9011500450CHT	8719101070042	1150	450	1.312	BA03
FK9011500500CHT	8719101070103	1150	500	1.339	BA03
FK9011500550CHT	8719101070165	1150	550	1.375	BA03
FK9011500600CHT	8719101070226	1150	600	1.396	BA03
FK9011500650CHT	8719101070288	1150	650	1.438	BA03
FK9011500700CHT	8719101070349	1150	700	1.465	BA03
FK9011500750CHT	8719101070400	1150	750	1.487	BA03
FK9011500800CHT	8719101070462	1150	800	1.515	BA03
FK9012000200CHT	8719101070523	1200	200	1.223	BA03
FK9012000250CHT	8719101070646	1200	250	1.237	BA03
FK9012000300CHT	8719101070769	1200	300	1.249	BA03
FK9012000350CHT	8719101070882	1200	350	1.278	BA03
FK9012000400CHT	8719101071001	1200	400	1.305	BA03
FK9012000450CHT	8719101071063	1200	450	1.334	BA03
FK9012000500CHT	8719101071124	1200	500	1.361	BA03
FK9012000550CHT	8719101071186	1200	550	1.401	BA03
FK9012000600CHT	8719101071247	1200	600	1.417	BA03
FK9012000650CHT	8719101071308	1200	650	1.465	BA03
FK9012000700CHT	8719101071360	1200	700	1.491	BA03
FK9012000750CHT	8719101071421	1200	750	1.522	BA03

Artikelcode	GTIN	Breedte (mm)	Hoogte (mm)	Prijs p/s (€)	Kortingsgroep
FK9012000800CHT	8719101071483	1200	800	1.546	BA03
FK9012500200CHT	8719101071544	1250	200	1.237	BA03
FK9012500250CHT	8719101071667	1250	250	1.258	BA03
FK9012500300CHT	8719101071780	1250	300	1.272	BA03
FK9012500350CHT	8719101071902	1250	350	1.299	BA03
FK9012500400CHT	8719101072022	1250	400	1.324	BA03
FK9012500450CHT	8719101072084	1250	450	1.358	BA03
FK9012500500CHT	8719101072145	1250	500	1.389	BA03
FK9012500550CHT	8719101072206	1250	550	1.431	BA03
FK9012500600CHT	8719101072268	1250	600	1.438	BA03
FK9012500650CHT	8719101072329	1250	650	1.487	BA03
FK9012500700CHT	8719101072381	1250	700	1.522	BA03
FK9012500750CHT	8719101072442	1250	750	1.551	BA03
FK9012500800CHT	8719101072503	1250	800	1.581	BA03
FK9013000200CHT	8719101072565	1300	200	1.263	BA03
FK9013000250CHT	8719101072688	1300	250	1.278	BA03
FK9013000300CHT	8719101072800	1300	300	1.295	BA03
FK9013000350CHT	8719101072923	1300	350	1.321	BA03
FK9013000400CHT	8719101073043	1300	400	1.347	BA03
FK9013000450CHT	8719101073104	1300	450	1.380	BA03
FK9013000500CHT	8719101073166	1300	500	1.417	BA03
FK9013000550CHT	8719101073227	1300	550	1.460	BA03
FK9013000600CHT	8719101073289	1300	600	1.478	BA03
FK9013000650CHT	8719101073340	1300	650	1.525	BA03
FK9013000700CHT	8719101073401	1300	700	1.554	BA03
FK9013000750CHT	8719101073463	1300	750	1.588	BA03
FK9013000800CHT	8719101073524	1300	800	1.617	BA03
FK9013500200CHT	8719101073586	1350	200	1.281	BA03
FK9013500250CHT	8719101073708	1350	250	1.299	BA03
FK9013500300CHT	8719101073821	1350	300	1.312	BA03
FK9013500350CHT	8719101073944	1350	350	1.347	BA03
FK9013500400CHT	8719101074064	1350	400	1.368	BA03
FK9013500450CHT	8719101074125	1350	450	1.408	BA03
FK9013500500CHT	8719101074187	1350	500	1.443	BA03

Artikelcode	GTIN	Breedte (mm)	Hoogte (mm)	Prijs p/s (€)	Kortingsgroep
FK9013500550CHT	8719101074248	1350	550	1.491	BA03
FK9013500600CHT	8719101074309	1350	600	1.515	BA03
FK9013500650CHT	8719101074361	1350	650	1.561	BA03
FK9013500700CHT	8719101074422	1350	700	1.590	BA03
FK9013500750CHT	8719101074484	1350	750	1.624	BA03
FK9013500800CHT	8719101074545	1350	800	1.658	BA03
FK9014000200CHT	8719101074606	1400	200	1.281	BA03
FK9014000250CHT	8719101074729	1400	250	1.299	BA03
FK9014000300CHT	8719101074842	1400	300	1.312	BA03
FK9014000350CHT	8719101074965	1400	350	1.347	BA03
FK9014000400CHT	8719101075085	1400	400	1.368	BA03
FK9014000450CHT	8719101075146	1400	450	1.408	BA03
FK9014000500CHT	8719101075207	1400	500	1.443	BA03
FK9014000550CHT	8719101075269	1400	550	1.491	BA03
FK9014000600CHT	8719101075320	1400	600	1.515	BA03
FK9014000650CHT	8719101075382	1400	650	1.561	BA03
FK9014000700CHT	8719101075443	1400	700	1.590	BA03
FK9014000750CHT	8719101075504	1400	750	1.624	BA03
FK9014000800CHT	8719101075566	1400	800	1.658	BA03
FK9014500200CHT	8719101075627	1450	200	1.281	BA03
FK9014500250CHT	8719101075740	1450	250	1.299	BA03
FK9014500300CHT	8719101075863	1450	300	1.312	BA03
FK9014500350CHT	8719101075986	1450	350	1.347	BA03
FK9014500400CHT	8719101076105	1450	400	1.368	BA03
FK9014500450CHT	8719101076167	1450	450	1.408	BA03
FK9014500500CHT	8719101076228	1450	500	1.443	BA03
FK9014500550CHT	8719101076280	1450	550	1.491	BA03
FK9014500600CHT	8719101076341	1450	600	1.515	BA03
FK9014500650CHT	8719101076402	1450	650	1.561	BA03
FK9014500700CHT	8719101076464	1450	700	1.590	BA03
FK9014500750CHT	8719101076525	1450	750	1.624	BA03
FK9014500800CHT	8719101076587	1450	800	1.658	BA03
FK9015000200CHT	8719101076648	1500	200	1.281	BA03
FK9015000250CHT	8719101076761	1500	250	1.299	BA03

Artikelcode	GTIN	Breedte (mm)	Hoogte (mm)	Prijs p/s (€)	Kortingsgroep
FK9015000300CHT	8719101076884	1500	300	1.312	BA03
FK9015000350CHT	8719101077003	1500	350	1.347	BA03
FK9015000400CHT	8719101077126	1500	400	1.368	BA03
FK9015000450CHT	8719101077188	1500	450	1.408	BA03
FK9015000500CHT	8719101077249	1500	500	1.443	BA03
FK9015000550CHT	8719101077300	1500	550	1.491	BA03
FK9015000600CHT	8719101077362	1500	600	1.515	BA03
FK9015000650CHT	8719101077423	1500	650	1.561	BA03
FK9015000700CHT	8719101077485	1500	700	1.590	BA03
FK9015000750CHT	8719101077546	1500	750	1.624	BA03
FK9015000800CHT	8719101077607	1500	800	1.658	BA03

## OPMERKINGEN

1. Voor nadere toelichting op de bovengenoemde kortingsgroep verwijzen wij naar de indexpagina's van deze prijslijst.
2. Uitvoering FK90.....BHT/BHV/CHV (L=400mm/24V) zelfde prijsstelling.
3. Voor niet-standaard afmetingen geldt prijs eerstvolgende standaard afmeting.
4. Brandkleppen groter dan de maximale afmeting worden samengesteld geleverd (prijs op aanvraag).
5. Prijs voor rookmelder-set, servomotor voor explosieveilige ruimtes en overige opties op aanvraag.
6. Overige uitvoeringen conform documentatie op aanvraag.
7. Express-levering op aanvraag mogelijk.
8. Bestelvoorbeeld: .....breedte-hoogte-... = FK90-1000-0400-CHT.



€ | FK90K

**RECHTHOEKIGE BRANDKLEPPEN**

Brandkleppen, rechthoekig, calciumsilicaat

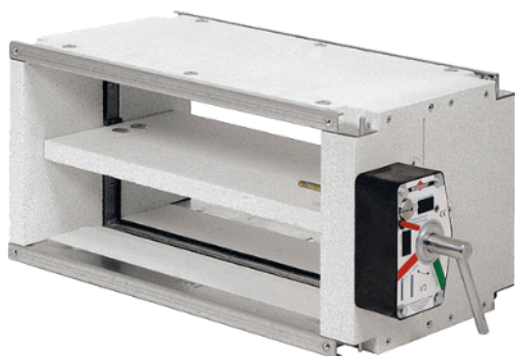

Rechthoekige brandklep met grote vrije doorlaat (ca. 90%) voor een maximaal volumestroom en minimaal drukverlies. Standaard voorzien van calciumsilicaat behuizing en thermisch mechanische aandrijving.

[PRODUCTSHEET >](#)

**BESTELSLEUTEL**

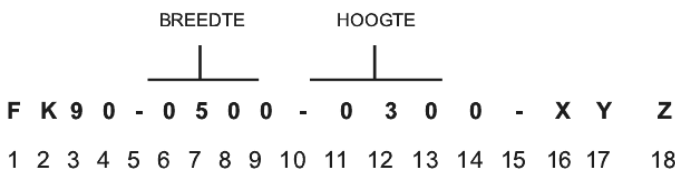

Aantal karakters

**Positie 5: Stalen brandklep/ brandklep van calciumsilicaat**

- : Stalen brandklep
- K: Brandklep vervaardigd uit calciumsilicaat

**Positie X: Lengte / inbouwraam / Smeltpatroon**

- B: 400 mm, smeltpatroon 70 °C
- C: 500 mm, smeltpatroon 70 °C (standaard)
- D: 400 mm + ER1 inbouwraam, smeltpatroon 70 °C
- E: 500 mm + ER1 inbouwraam, smeltpatroon 70 °C
- F: 355 mm + ER2 inbouwraam, smeltpatroon 70 °C
- G: 355 mm + ER3 inbouwraam, smeltpatroon 70 °C
- H: 346 mm + AR1 inbouwraam, smeltpatroon 70 °C
- J: 400 mm, smeltpatroon 95 °C
- K: 500mm, smeltpatroon 95 °C
- L: 400 mm + ER1 inbouwraam, smeltpatroon 95 °C
- M: 500 mm + ER1 inbouwraam, smeltpatroon 95 °C
- N: 355 mm + ER2 inbouwraam, smeltpatroon 95 °C
- O: 355 mm + ER3 inbouwraam, smeltpatroon 95 °C
- P: 346 mm + AR1 aanbouwraam, smeltpatroon 95 °C
- Q: 500 mm flexibele aansluiting, smeltpatroon 70 °C
- R: 260 mm, uitvoering in calciumsilicaat (FK90K), smeltpatroon 70 °C
- S: 500 mm + ER4 inbouwraam, smeltpatroon 70 °C
- T: 500 mm + ER4 inbouwraam, smeltpatroon 95 °C

**Positie Y: Uitvoering**

- A: Dubbel inspectieluik (standaard)
- E: Epoxy Zuurbestendige coating met corrosie beschermend smeltpatroon
- F: (Epoxy) Zuurbestendige coating (smeltpatroon niet gecoat)
- G: Dubbel inspectieluik met zuurbestendige coating met corrosie beschermd smeltpatroon
- H: Dubbel inspectieluik met zuurbestendige coating (smeltpatroon niet gecoat)
- I: Brandklep voorzien van gaasrooster
- K: Dubbel inspectieluik met zuurbestendige coating met corrosie beschermd smeltpatroon, klepblad bekleed met RVS
- O: Geen epoxyhars coating

**Positie Z: Servomotor | eindschakelaar**

- A: Eindschakelaar - detectie open
- B: Eindschakelaar - detectie dicht
- C: Twee eindschakelaars - detectie open & dicht
- R: EX - beveiligde servomotor, model EM-1 (voor explosiegevaarlijke ruimtes)
- S: EX - beveiligde servomotor, model RM-1 (voor explosiegevaarlijke ruimtes)
- T: Servomotor met 2 eindschakelaars 230 V, model 220-9 (standaard)
- U: Servomotor met 2 eindschakelaars 230 V, model 220-7
- V: Servomotor 24 V met 2 eindschakelaars, model 24-9 (standaard)
- W: Servomotor 24 V met 2 eindschakelaars, model 24-7
- X: Servomoto 230V, model 220-3
- Y: Servomotor 24V, model 24-3
- O: Geen servomotor, geen eindschakelaar

Afmetingen  
B x H x L (mm)

B en H kunnen in tussenliggende maten besteld worden, in stappen van 5 mm	Hoogte H (mm)	200
		225
		250
		275
		300
		325
		350
		375
		400
		450
		500
		550
		600
		650
		700
750		
800		
Breedte B (mm)	850	
	900	
	950	
	1000	
	1050	
	1100	
	1150	
	1200	
	1250	
	1300	
Lengte L (mm)	1400	
	1500	
	346	
	355	
	400	
500		

Artikelcode	GTIN	Breedte (mm)	Hoogte (mm)	Prijs p/s (€)	Kortingsgroep
FK90K1000100ROO	8719101194731	100	100	462	BA03
FK90K1000125ROO	8719101194748	100	125	472	BA03
FK90K1000150ROO	8719101194755	100	150	494	BA03
FK90K1000175ROO	8719101194762	100	175	504	BA03
FK90K1000200ROO	8719101194779	100	200	511	BA03
FK90K1000225ROO	8719101194786	100	225	535	BA03
FK90K1000250ROO	8719101194793	100	250	552	BA03
FK90K1500100ROO	8719101194809	150	100	462	BA03
FK90K1500125ROO	8719101194816	150	125	472	BA03
FK90K1500150ROO	8719101194823	150	150	494	BA03
FK90K1500175ROO	8719101194830	150	175	504	BA03
FK90K1500200ROO	8719101194847	150	200	511	BA03
FK90K1500225ROO	8719101194854	150	225	535	BA03
FK90K1500250ROO	8719101194861	150	250	552	BA03
FK90K2000100ROO	8719101194878	200	100	462	BA03
FK90K2000125ROO	8719101194885	200	125	472	BA03
FK90K2000150ROO	8719101194892	200	150	494	BA03
FK90K2000175ROO	8719101194908	200	175	504	BA03
FK90K2000200ROO	8719101194915	200	200	511	BA03
FK90K2000225ROO	8719101194922	200	225	535	BA03
FK90K2000250ROO	8719101194939	200	250	552	BA03
FK90K2500100ROO	8719101194946	250	100	478	BA03
FK90K2500125ROO	8719101194953	250	125	487	BA03
FK90K2500150ROO	8719101194960	250	150	507	BA03
FK90K2500175ROO	8719101194977	250	175	520	BA03
FK90K2500200ROO	8719101194984	250	200	530	BA03
FK90K2500225ROO	8719101194991	250	225	545	BA03
FK90K2500250ROO	8719101195004	250	250	573	BA03
FK90K3000100ROO	8719101195011	300	100	487	BA03
FK90K3000125ROO	8719101195028	300	125	507	BA03
FK90K3000150ROO	8719101195035	300	150	528	BA03
FK90K3000175ROO	8719101195042	300	175	537	BA03
FK90K3000200ROO	8719101195059	300	200	545	BA03
FK90K3000225ROO	8719101195066	300	225	568	BA03

Artikelcode	GTIN	Breedte (mm)	Hoogte (mm)	Prijs p/s (€)	Kortingsgroep
FK90K3000250ROO	8719101195073	300	250	594	BA03
FK90K4000100ROO	8719101195080	400	100	520	BA03
FK90K4000125ROO	8719101195097	400	125	530	BA03
FK90K4000150ROO	8719101195103	400	150	559	BA03
FK90K4000175ROO	8719101195110	400	175	571	BA03
FK90K4000200ROO	8719101195127	400	200	581	BA03
FK90K4000225ROO	8719101195134	400	225	603	BA03
FK90K4000250ROO	8719101195141	400	250	630	BA03
FK90K5000100ROO	8719101195158	500	100	545	BA03
FK90K5000125ROO	8719101195165	500	125	568	BA03
FK90K5000150ROO	8719101195172	500	150	594	BA03
FK90K5000175ROO	8719101195189	500	175	603	BA03
FK90K5000200ROO	8719101195196	500	200	614	BA03
FK90K5000225ROO	8719101195202	500	225	640	BA03
FK90K5000250ROO	8719101195219	500	250	663	BA03
FK90K6000100ROO	8719101195226	600	100	581	BA03
FK90K6000125ROO	8719101195233	600	125	596	BA03
FK90K6000150ROO	8719101195240	600	150	622	BA03
FK90K6000175ROO	8719101195257	600	175	635	BA03
FK90K6000200ROO	8719101195264	600	200	644	BA03
FK90K6000225ROO	8719101195271	600	225	670	BA03
FK90K6000250ROO	8719101195288	600	250	702	BA03
FK90K7000100ROO	8719101195295	700	100	612	BA03
FK90K7000125ROO	8719101195301	700	125	626	BA03
FK90K7000150ROO	8719101195318	700	150	654	BA03
FK90K7000175ROO	8719101195325	700	175	668	BA03
FK90K7000200ROO	8719101195332	700	200	681	BA03
FK90K7000225ROO	8719101195349	700	225	707	BA03
FK90K7000250ROO	8719101195356	700	250	740	BA03
FK90K8000100ROO	8719101195363	800	100	640	BA03
FK90K8000125ROO	8719101195370	800	125	657	BA03
FK90K8000150ROO	8719101195387	800	150	686	BA03
FK90K8000175ROO	8719101195394	800	175	702	BA03
FK90K8000200ROO	8719101195400	800	200	713	BA03

Artikelcode	GTIN	Breedte (mm)	Hoogte (mm)	Prijs p/s (€)	Kortingsgroep
FK90K8000225ROO	8719101195417	800	225	742	BA03
FK90K8000250ROO	8719101195424	800	250	770	BA03

## OPMERKINGEN

1. Voor nadere toelichting op de bovengenoemde kortingsgroep verwijzen wij naar de indexpagina's van deze prijslijst.
2. Tussenliggende maten zijn niet mogelijk.
3. Overige uitvoeringen conform documentatie zijn op aanvraag beschikbaar.



Rond, enkelwandig meetstation voor luchtvolume, uitgevoerd met Flo-Cross precisiemeetorgaan. Korte inbouw lengte (50 mm). De unit voldoet aan klasse C conform de NEN-EN 1751.

**PRODUCTSHEET >**

### BESTELSLEUTEL

**A E P O O O B**

TYPE

**0 2 0 0**

MODEL

**L 3 5 0**

0000 (L=50 MM) /  
L350 (L=350 MM)

#### 1 PRODUCTGROEP

A accessoires

#### 2 FUNCTIE

E luchtmeetstation

#### 3 UITVOERING (1)

P rond meetstation

#### 4 UITVOERING (2)

O enkelwandig

G gelijkrichter in meetstation ter correctie van turbulente aanstroming

#### 5 GEEN VERMELDING

O

#### 6 GEEN VERMELDING

O

#### 7 MEETORGAAN

B Flo-Cross® middelend meetorgaan

Artikelcode	GTIN	Model	Prijs p/s (€)	Kortingsgroep
AEPOO0B01000000	8719101193413	100	91	BA05
AEPOO0B01250000	8719101193420	125	91	BA05
AEPOO0B01600000	8719101193437	160	99	BA05
AEPOO0B02000000	8719101193444	200	108	BA05
AEPOO0B02500000	8719101193451	250	115	BA05
AEPOO0B03150000	8719101193468	315	120	BA05
AEPOO0B03550000	8719101193475	355	129	BA05
AEPOO0B04000000	8719101193482	400	146	BA05
AEPOO0B04500000	8719101193499	450	180	BA05

## OPMERKINGEN

1. Voor nadere toelichting op de bovengenoemde kortingsgroep verwijzen wij naar de indexpagina's van deze prijslijst.
2. **Voor de bijbehorende standaard naregelingen verwijzen wij u naar het separate prijsblad.**
3. Bestelvoorbeeld: .....-model-0000 = AEPOO0B-0450-0000 (L=50mm).

€ | AEPO L350

**MEET- EN REGELSTATIONS ROND**

Ronde meetstations voor luchtvolume L=350mm

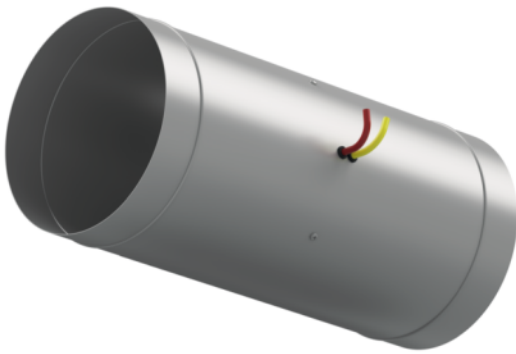

Rond, enkelwandig meetstation voor luchtvolume, uitgevoerd met Flo-Cross precisiemeetorgaan. Korte inbouw lengte (350 mm). De unit voldoet aan klasse C conform de NEN-EN 1751.

[PRODUCTSHEET >](#)
**BESTELSLEUTEL**

A E P O O O B

TYPE

0 2 0 0

MODEL

L 3 5 0

0000 (L=50 MM) /  
L350 (L=350 MM)**1 PRODUCTGROEP**

A accessoires

**2 FUNCTIE**

E luchtmeetstation

**3 UITVOERING (1)**

P rond meetstation

**4 UITVOERING (2)**

O enkelwandig

G gelijkrichter in meetstation ter correctie van turbulente aanstroming

**5 GEEN VERMELDING**

O

**6 GEEN VERMELDING**

O

**7 MEETORGAAN**

B Flo-Cross® middelend meetorgaan



Artikelcode	GTIN	Model	Prijs p/s (€)	Kortingsgroep
AEPOO0B0100L350	8719101193505	100	101	BA05
AEPOO0B0125L350	8719101193512	125	103	BA05
AEPOO0B0160L350	8719101193529	160	111	BA05
AEPOO0B0200L350	8719101193536	200	120	BA05
AEPOO0B0250L350	8719101193543	250	125	BA05
AEPOO0B0315L350	8719101193550	315	136	BA05
AEPOO0B0355L350	8719101193567	355	149	BA05
AEPOO0B0400L350	8719101193574	400	166	BA05
AEPOO0B0450L350	8719101193581	450	201	BA05

## OPMERKINGEN

1. Voor nadere toelichting op de bovengenoemde kortingsgroep verwijzen wij naar de indexpagina's van deze prijslijst.
2. **Voor de bijbehorende standaard naregelingen verwijzen wij u naar het separate prijsblad.**
3. Bestelvoorbeeld: .....-model-L350 = AEPOO0B-0450-L350 (L=350mm).

Ronde meetstations voor luchtvolume L=350mm, gelijkrichter

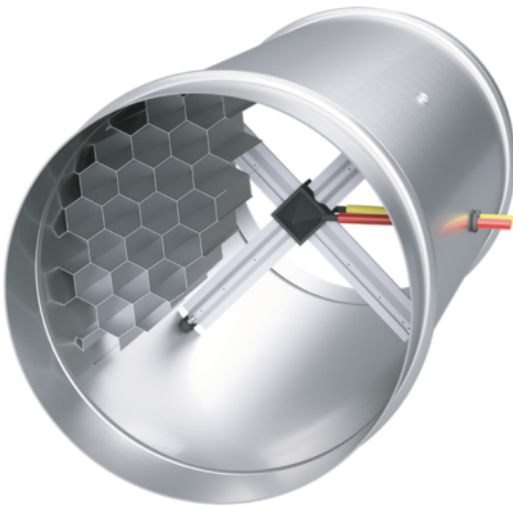

Rond, enkelwandig meetstation voor luchtvolume, uitgevoerd met Flo-Cross precisiemeetorgaan. Korte inbouw lengte (350 mm) en uitgevoerd met luchtgelijkrichter ter correctie van een turbulente aanstroming. De unit voldoet aan klasse C conform de NEN-EN 1751.

[PRODUCTSHEET >](#)
**BESTELSLEUTEL****A E P O O O B**

TYPE

**0 2 0 0**

MODEL

**L 3 5 0**0000 (L=50 MM) /  
L350 (L=350 MM)**1 PRODUCTGROEP**

A accessoires

**2 FUNCTIE**

E luchtmeetstation

**3 UITVOERING (1)**

P rond meetstation

**4 UITVOERING (2)**

O enkelwandig

G gelijkrichter in meetstation ter correctie van turbulente aanstroming

**5 GEEN VERMELDING**

O

**6 GEEN VERMELDING**

O

**7 MEETORGAAN**

B Flo-Cross® middelend meetorgaan

Artikelcode	GTIN	Model	Prijs p/s (€)	Kortingsgroep
AEPGOOB0100L350	8719101035799	100	142	BA05
AEPGOOB0125L350	8719101035805	125	146	BA05
AEPGOOB0160L350	8719101035812	160	161	BA05
AEPGOOB0200L350	8719101035829	200	180	BA05
AEPGOOB0250L350	8719101035836	250	203	BA05
AEPGOOB0315L350	8719101035843	315	234	BA05
AEPGOOB0355L350	8719101035850	355	261	BA05
AEPGOOB0400L350	8719101035867	400	296	BA05
AEPGOOB0450L350	8719101035874	450	354	BA05

## OPMERKINGEN

1. Voor nadere toelichting op de bovengenoemde kortingsgroep verwijzen wij naar de indexpagina's van deze prijslijst.
2. **Voor de bijbehorende standaard naregelingen verwijzen wij u naar het separate prijsblad.**
3. Bestelvoorbeeld: .....-model-0000 = AEPGOOB-0450-0000

Ronde meet- en regelstations voor luchtvolume, enkelwandig



Rond, enkelwandig meet- en regelstation voor luchtvolume, uitgevoerd met Flo-Cross precisie meetorgaan. Korte inbouw lengte. De unit voldoet aan klasse D conform de NEN-EN 1751.

[PRODUCTSHEET >](#)

### BESTELSLEUTEL

<b>A F Q O O O B</b>	<b>0 2 0 0</b>	<b>0 0 0 0</b>
_____	_____	_____
TYPE	MODEL	0000

#### 1 PRODUCTGROEP

A accessoires

#### 2 FUNCTIE

F luchtmeet- en regelstation

#### 3 UITVOERING (1)

Q rond meet- en regelstation

#### 4 UITVOERING (2)

D dubbelwandig (prijs op aanvraag)

F dubbelwandig en voorzien van gelijkrichter in meetstation ter correctie van turbulente aanstroming (prijs op aanvraag)

G gelijkrichter in meetstation ter correctie van turbulente aanstroming

#### 5 GEEN VERMELDING

O

#### 6 GEEN VERMELDING

O

#### 7 MEETORGAAN

B Flo-Cross®, middelend meetorgaan

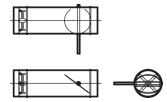

Artikelcode	GTIN	Model	Prijs p/s (€)	Kortingsgroep
AFQOOB01000000	8719101037748	100	<b>166</b>	BA05
AFQOOB01250000	8719101037755	125	<b>169</b>	BA05
AFQOOB01600000	8719101037762	160	<b>181</b>	BA05
AFQOOB02000000	8719101037779	200	<b>201</b>	BA05
AFQOOB02500000	8719101037786	250	<b>222</b>	BA05
AFQOOB03150000	8719101037793	315	<b>247</b>	BA05
AFQOOB03550000	8719101037809	355	<b>277</b>	BA05
AFQOOB04000000	8719101037816	400	<b>303</b>	BA05

## OPMERKINGEN

1. **Artikelen waarvan de prijzen zijn vetgedrukt, zijn uit voorraad leverbaar.**
2. Voor nadere toelichting op de bovengenoemde kortingsgroep verwijzen wij naar de indexpagina's van deze prijslijst.
3. **Voor de bijbehorende standaard naregelingen verwijzen wij u naar het separate prijsblad.**
4. Bestelvoorbeeld: .....-model-0000 = AFQOOB-0200-0000

Ronde meet- en regelstations voor luchtvolume, enkelwandig, gelijkrichter



Rond, enkelwandig meet- en regelstation voor luchtvolume, uitgevoerd met Flo-Cross precisiemeetorgaan. Korte inbouw lengte en voorzien van luchtgelijkrichter ter correctie van een turbulente aanstroming. De unit voldoet aan klasse D conform de NEN-EN 1751.

[PRODUCTSHEET >](#)
**BESTELSLEUTEL**

A F Q O O O B	0 2 0 0	0 0 0 0
TYPE	MODEL	0000

**1 PRODUCTGROEP**

A accessoires

**2 FUNCTIE**

F luchtmeet- en regelstation

**3 UITVOERING (1)**

Q rond meet- en regelstation

**4 UITVOERING (2)**

D dubbelwandig (prijs op aanvraag)

F dubbelwandig en voorzien van gelijkrichter in meetstation ter correctie van turbulente aanstroming (prijs op aanvraag)

G gelijkrichter in meetstation ter correctie van turbulente aanstroming

**5 GEEN VERMELDING**

O

**6 GEEN VERMELDING**

O

**7 MEETORGAAN**

B Flo-Cross®, middelend meetorgaan

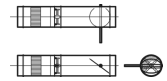

Artikelcode	GTIN	Model	Prijs p/s (€)	Kortingsgroep
AFQGOOB01000000	8719101037663	100	207	BA05
AFQGOOB01250000	8719101037670	125	209	BA05
AFQGOOB01600000	8719101037687	160	236	BA05
AFQGOOB02000000	8719101037694	200	261	BA05
AFQGOOB02500000	8719101037700	250	296	BA05
AFQGOOB03150000	8719101037717	315	344	BA05
AFQGOOB03550000	8719101037724	355	389	BA05
AFQGOOB04000000	8719101037731	400	435	BA05

## OPMERKINGEN

1. Voor nadere toelichting op de bovengenoemde kortingsgroep verwijzen wij naar de indexpagina's van deze prijslijst.
2. **Voor de bijbehorende standaard naregelingen verwijzen wij u naar het separate prijsblad.**
3. Bestelvoorbeeld: .....-model-0000 = AFQGOOB-0200-0000

Ronde meet- en regelstations voor luchtvolume en druk, enkelwandig

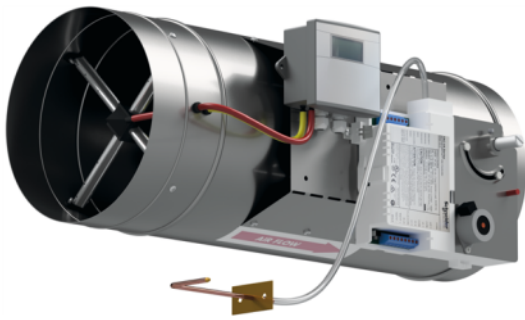

Rond, enkelwandig meet- en regelstation voor luchtvolume en druk, uitgevoerd met Flo-Cross precisiemeetorgaan. Korte inbouw lengte. De unit voldoet aan klasse C conform de NEN-EN 1751.

[PRODUCTSHEET >](#)

### BESTELSLEUTEL

A H Q O O O B	0 2 0 0	0 0 0 0
TYPE	MODEL	0000

#### 1 PRODUCTGROEP

A accessoires

#### 2 FUNCTIE

H luchtmeet- en regelstation, drukregeling

#### 3 UITVOERING (1)

Q rond meet- en regelstation

#### 4 UITVOERING (2)

D dubbelwandig (prijs op aanvraag)

F dubbelwandig en voorzien van gelijkrichter in meetstation ter correctie van turbulente aanstroming (prijs op aanvraag)

G gelijkrichter in meetstation ter correctie van turbulente aanstroming

#### 5 GEEN VERMELDING

O

#### 6 GEEN VERMELDING

O

#### 7 KLEPBLADAFDICHTING | MEETORGAAN

B Flo-Cross®, middelend meetorgaan



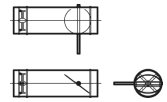

Artikelcode	GTIN	Model	Prijs p/s (€)	Kortingsgroep
AHQOOB0100000	8719101039322	100	<b>261</b>	BA05
AHQOOB01250000	8719101039339	125	<b>264</b>	BA05
AHQOOB01600000	8719101039346	160	<b>278</b>	BA05
AHQOOB02000000	8719101039353	200	<b>303</b>	BA05
AHQOOB02500000	8719101039360	250	<b>327</b>	BA05
AHQOOB03150000	8719101039377	315	<b>353</b>	BA05
AHQOOB03550000	8719101039384	355	<b>383</b>	BA05
AHQOOB04000000	8719101039391	400	<b>402</b>	BA05

## OPMERKINGEN

- Artikelen waarvan de prijzen zijn vetgedrukt, zijn uit voorraad leverbaar.**
- Voor nadere toelichting op de bovengenoemde kortingsgroep verwijzen wij naar de indexpagina's van deze prijslijst.
- De statische drukopnemer type AP-302 dient bij bestelling separaat te worden opgegeven (wordt los meegeleverd inclusief montagebeugel AT-208). De prijs is reeds in de unit-prijs opgenomen.
- Voor de bijbehorende standaard naregelingen verwijzen wij u naar het separate prijsblad.**
- Bestelvoorbeeld: .....-model-0000 = AHQOOB-0200-0000

Ronde meet- en regelstations voor luchtvolume en druk, enkelwandig, gelijkrichter

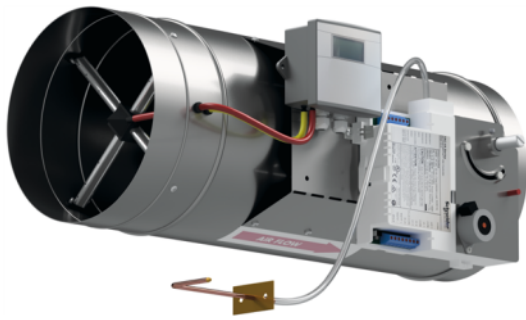

Rond, enkelwandig meet- en regelstation voor luchtvolume en druk, uitgevoerd met Flo-Cross precisiemeetorgaan. Korte inbouw lengte en voorzien van luchtgelijkrichter ter correctie van een turbulente aanstroming. De unit voldoet aan klasse C conform de NEN-EN 1751.

**PRODUCTSHEET >**

### BESTELSLEUTEL

<b>A H Q O O O B</b>	<b>0 2 0 0</b>	<b>0 0 0 0</b>
TYPE	MODEL	0000

#### 1 PRODUCTGROEP

A accessoires

#### 2 FUNCTIE

H luchtmeet- en regelstation, drukregeling

#### 3 UITVOERING (1)

Q rond meet- en regelstation

#### 4 UITVOERING (2)

D dubbelwandig (prijs op aanvraag)

F dubbelwandig en voorzien van gelijkrichter in meetstation ter correctie van turbulente aanstroming (prijs op aanvraag)

G gelijkrichter in meetstation ter correctie van turbulente aanstroming

#### 5 GEEN VERMELDING

O

#### 6 GEEN VERMELDING

O

#### 7 KLEPBLADAFDICHTING | MEETORGAAN

B Flo-Cross®, middelend meetorgaan

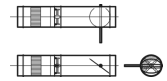

Artikelcode	GTIN	Model	Prijs p/s (€)	Kortingsgroep
AHQGOOB0100000	8719101039247	100	316	BA05
AHQGOOB01250000	8719101039254	125	325	BA05
AHQGOOB01600000	8719101039261	160	349	BA05
AHQGOOB02000000	8719101039278	200	382	BA05
AHQGOOB02500000	8719101039285	250	417	BA05
AHQGOOB03150000	8719101039292	315	472	BA05
AHQGOOB03550000	8719101039308	355	515	BA05
AHQGOOB04000000	8719101039315	400	552	BA05

## OPMERKINGEN

1. Voor nadere toelichting op de bovengenoemde kortingsgroep verwijzen wij naar de indexpagina's van deze prijslijst.
2. De statische drukopnemer type AP-302 dient bij bestelling separaat te worden opgegeven (wordt los meegeleverd inclusief montagebeugel AT-208). De prijs is reeds in de unit-prijs opgenomen.
3. **Voor de bijbehorende standaard naregelingen verwijzen wij u naar het separate prijsblad.**
4. Bestelvoorbeeld: .....-model-0000 = AHQGOOB-0200-0000

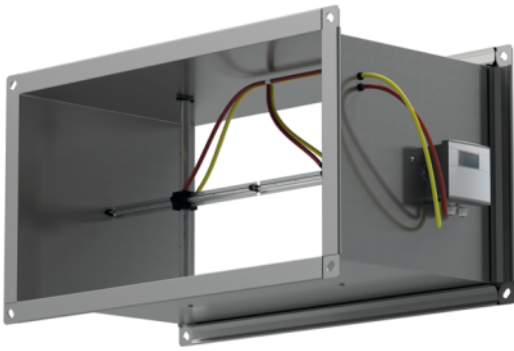

Rechthoekig, enkelwandig meetstation voor luchtvolume, uitgevoerd met Flo-Cross precisie meetorgaan. Korte inbouw lengte.

**PRODUCTSHEET >**

## BESTELSLEUTEL

<b>A</b>	<b>E</b>	<b>R</b>	<b>G</b>	<b>O</b>	<b>O</b>	<b>B</b>	<b>0</b>	<b>4</b>	<b>5</b>	<b>0</b>	<b>0</b>	<b>3</b>	<b>5</b>	<b>0</b>
TYPE							BREEDTE				HOOGTE			

### 1 PRODUCTGROEP

A accessoires

### 2 FUNCTIE

E luchtmeetstation

### 3 UITVOERING (1)

R rechthoekig meetstation

### 4 UITVOERING (2)

G gelijkrichter in meetstation ter correctie van turbulente aanstroming

### 5 GEEN VERMELDING

O

### 6 GEEN VERMELDING

O

### 7 MEETORGAAN

B Flo-Cross®, middelend meetorgaan

Artikelcode	GTIN	Breedte (mm)	Hoogte (mm)	Prijs p/s (€)	Kortingsgroep
AEROO0B02000150	8719101036772	200	150	180	BA05
AEROO0B02000200	8719101036789	200	200	185	BA05
AEROO0B02500150	8719101036796	250	150	257	BA05
AEROO0B02500200	8719101036802	250	200	208	BA05
AEROO0B02500250	8719101036819	250	250	207	BA05
AEROO0B03000150	8719101036826	300	150	262	BA05
AEROO0B03000200	8719101036833	300	200	286	BA05
AEROO0B03000250	8719101036840	300	250	231	BA05
AEROO0B03000300	8719101036857	300	300	231	BA05
AEROO0B03500150	8719101036864	350	150	286	BA05
AEROO0B03500200	8719101036871	350	200	299	BA05
AEROO0B03500250	8719101036888	350	250	240	BA05
AEROO0B03500300	8719101036895	350	300	253	BA05
AEROO0B03500350	8719101036901	350	350	257	BA05
AEROO0B04000150	8719101036918	400	150	293	BA05
AEROO0B04000200	8719101036925	400	200	305	BA05
AEROO0B04000250	8719101036932	400	250	333	BA05
AEROO0B04000300	8719101036949	400	300	341	BA05
AEROO0B04000350	8719101036956	400	350	285	BA05
AEROO0B04000400	8719101036963	400	400	290	BA05
AEROO0B04500150	8719101036970	450	150	366	BA05
AEROO0B04500200	8719101036987	450	200	333	BA05
AEROO0B04500250	8719101036994	450	250	341	BA05
AEROO0B04500300	8719101037007	450	300	350	BA05
AEROO0B04500350	8719101037014	450	350	291	BA05
AEROO0B04500400	8719101037021	450	400	311	BA05
AEROO0B04500450	8719101037038	450	450	340	BA05
AEROO0B05000150	8719101037045	500	150	389	BA05
AEROO0B05000200	8719101037052	500	200	341	BA05
AEROO0B05000250	8719101037069	500	250	341	BA05
AEROO0B05000300	8719101037076	500	300	366	BA05
AEROO0B05000350	8719101037083	500	350	374	BA05
AEROO0B05000400	8719101037090	500	400	321	BA05
AEROO0B05000450	8719101037106	500	450	359	BA05

Artikelcode	GTIN	Breedte (mm)	Hoogte (mm)	Prijs p/s (€)	Kortingsgroep
AEROO0B05000500	8719101037113	500	500	562	BA05
AEROO0B06000150	8719101037120	600	150	470	BA05
AEROO0B06000200	8719101037137	600	200	428	BA05
AEROO0B06000250	8719101037144	600	250	374	BA05
AEROO0B06000300	8719101037151	600	300	379	BA05
AEROO0B06000350	8719101037168	600	350	401	BA05
AEROO0B06000400	8719101037175	600	400	413	BA05
AEROO0B06000450	8719101037182	600	450	424	BA05
AEROO0B06000500	8719101037199	600	500	595	BA05
AEROO0B06000600	8719101037205	600	600	620	BA05
AEROO0B07000150	8719101037212	700	150	499	BA05
AEROO0B07000200	8719101037229	700	200	462	BA05
AEROO0B07000250	8719101037236	700	250	476	BA05
AEROO0B07000300	8719101037243	700	300	413	BA05
AEROO0B07000350	8719101037250	700	350	425	BA05
AEROO0B07000400	8719101037267	700	400	445	BA05
AEROO0B07000450	8719101037274	700	450	457	BA05
AEROO0B07000500	8719101037281	700	500	613	BA05
AEROO0B07000600	8719101037298	700	600	652	BA05
AEROO0B07000700	8719101275003	700	700	716	BA05
AEROO0B07500150	8719101037304	750	150	574	BA05
AEROO0B07500200	8719101037311	750	200	476	BA05
AEROO0B07500250	8719101037328	750	250	477	BA05
AEROO0B07500300	8719101037335	750	300	424	BA05
AEROO0B07500350	8719101037342	750	350	445	BA05
AEROO0B07500400	8719101037359	750	400	457	BA05
AEROO0B07500450	8719101037366	750	450	470	BA05
AEROO0B07500500	8719101037373	750	500	478	BA05
AEROO0B07500600	8719101037380	750	600	661	BA05
AEROO0B07500700	8719101275010	750	700	716	BA05
AEROO0B08000150	8719101037397	800	150	595	BA05
AEROO0B08000200	8719101037403	800	200	548	BA05
AEROO0B08000250	8719101037410	800	250	497	BA05
AEROO0B08000300	8719101037427	800	300	430	BA05

Artikelcode	GTIN	Breedte (mm)	Hoogte (mm)	Prijs p/s (€)	Kortingsgroep
AEROO0B08000350	8719101037434	800	350	457	BA05
AEROO0B08000400	8719101037441	800	400	478	BA05
AEROO0B08000450	8719101037458	800	450	499	BA05
AEROO0B08000500	8719101037465	800	500	508	BA05
AEROO0B08000600	8719101037472	800	600	672	BA05
AEROO0B08000700	8719101275027	800	700	716	BA05
AEROO0B08000800	8719101275034	800	800	716	BA05
AEROO0B09000150	8719101037489	900	150	677	BA05
AEROO0B09000200	8719101037496	900	200	583	BA05
AEROO0B09000250	8719101037502	900	250	519	BA05
AEROO0B09000300	8719101037519	900	300	527	BA05
AEROO0B09000350	8719101037526	900	350	548	BA05
AEROO0B09000400	8719101037533	900	400	508	BA05
AEROO0B09000450	8719101037540	900	450	569	BA05
AEROO0B09000500	8719101037557	900	500	592	BA05
AEROO0B09000600	8719101037564	900	600	860	BA05
AEROO0B09000700	8719101275041	900	700	737	BA05
AEROO0B09000800	8719101275058	900	800	737	BA05
AEROO0B09000900	8719101275065	900	900	787	BA05
AEROO0B10000150	8719101037571	1000	150	707	BA05
AEROO0B10000200	8719101037588	1000	200	673	BA05
AEROO0B10000250	8719101037595	1000	250	609	BA05
AEROO0B10000300	8719101037601	1000	300	560	BA05
AEROO0B10000350	8719101037618	1000	350	570	BA05
AEROO0B10000400	8719101037625	1000	400	529	BA05
AEROO0B10000450	8719101037632	1000	450	599	BA05
AEROO0B10000500	8719101037649	1000	500	609	BA05
AEROO0B10000600	8719101037656	1000	600	891	BA05
AEROO0B10000700	8719101275072	1000	700	737	BA05
AEROO0B10000800	8719101275089	1000	800	787	BA05
AEROO0B10000900	8719101275096	1000	900	787	BA05
AEROO0B10001000	8719101275102	1000	1000	787	BA05
AEROO0B12000300	8719101275119	1200	300	767	BA05
AEROO0B12000350	8719101275126	1200	350	660	BA05

Artikelcode	GTIN	Breedte (mm)	Hoogte (mm)	Prijs p/s (€)	Kortingsgroep
AEROO0B12000400	8719101275133	1200	400	598	BA05
AEROO0B12000450	8719101275140	1200	450	603	BA05
AEROO0B12000500	8719101275157	1200	500	506	BA05
AEROO0B12000600	8719101275164	1200	600	620	BA05
AEROO0B12000700	8719101275171	1200	700	990	BA05
AEROO0B12000800	8719101275188	1200	800	990	BA05
AEROO0B12000900	8719101275195	1200	900	808	BA05
AEROO0B12001000	8719101275201	1200	1000	808	BA05
AEROO0B12001100	8719101275218	1200	1100	1.383	BA05
AEROO0B12001200	8719101275225	1200	1200	1.383	BA05
AEROO0B14000350	8719101275232	1400	350	701	BA05
AEROO0B14000400	8719101275249	1400	400	620	BA05
AEROO0B14000450	8719101275256	1400	450	647	BA05
AEROO0B14000500	8719101275263	1400	500	652	BA05
AEROO0B14000600	8719101275270	1400	600	1.283	BA05
AEROO0B14000700	8719101275287	1400	700	1.011	BA05
AEROO0B14000800	8719101275294	1400	800	1.011	BA05
AEROO0B14000900	8719101275300	1400	900	1.077	BA05
AEROO0B14001000	8719101275317	1400	1000	1.077	BA05
AEROO0B14001100	8719101275324	1400	1100	1.404	BA05
AEROO0B14001200	8719101275331	1400	1200	1.404	BA05
AEROO0B16000400	8719101275348	1600	400	757	BA05
AEROO0B16000450	8719101275355	1600	450	668	BA05
AEROO0B16000500	8719101275362	1600	500	673	BA05
AEROO0B16000600	8719101275379	1600	600	1.553	BA05
AEROO0B16000700	8719101275386	1600	700	1.265	BA05
AEROO0B16000800	8719101275393	1600	800	1.265	BA05
AEROO0B16000900	8719101275409	1600	900	1.098	BA05
AEROO0B16001000	8719101275416	1600	1000	1.098	BA05
AEROO0B16001100	8719101275423	1600	1100	1.774	BA05
AEROO0B16001200	8719101275430	1600	1200	1.774	BA05
AEROO0B18000450	8719101275447	1800	450	813	BA05
AEROO0B18000500	8719101275454	1800	500	819	BA05
AEROO0B18000600	8719101275461	1800	600	1.821	BA05



Artikelcode	GTIN	Breedte (mm)	Hoogte (mm)	Prijs p/s (€)	Kortingsgroep
AEROOOb18000700	8719101275478	1800	700	1.287	BA05
AEROOOb18000800	8719101275485	1800	800	1.287	BA05
AEROOOb18000900	8719101275492	1800	900	1.366	BA05
AEROOOb18001000	8719101275508	1800	1000	1.366	BA05
AEROOOb18001100	8719101275515	1800	1100	1.796	BA05
AEROOOb18001200	8719101275522	1800	1200	1.796	BA05
AEROOOb20000500	8719101275539	2000	500	839	BA05
AEROOOb20000600	8719101275546	2000	600	1.843	BA05
AEROOOb20000700	8719101275553	2000	700	1.541	BA05
AEROOOb20000800	8719101275560	2000	800	1.541	BA05
AEROOOb20000900	8719101275577	2000	900	1.388	BA05
AEROOOb20001000	8719101275584	2000	1000	1.388	BA05
AEROOOb20001100	8719101275591	2000	1100	2.166	BA05
AEROOOb20001200	8719101275607	2000	1200	2.166	BA05

## OPMERKINGEN

1. Voor nadere toelichting op de bovengenoemde kortingsgroep verwijzen wij naar de indexpagina's van deze prijslijst.
2. **Voor de bijbehorende standaard naregelingen verwijzen wij u naar het separate prijsblad.**
3. Overige afmetingen op aanvraag.
4. Bestelvoorbeeld: .....-breedte-hoogte = AEROOOb-0450-0350.

**MEET- EN REGELSTATIONS RECHTHOEKIG**

Rechthoekige meetstations voor luchtvolume, gelijkrichter

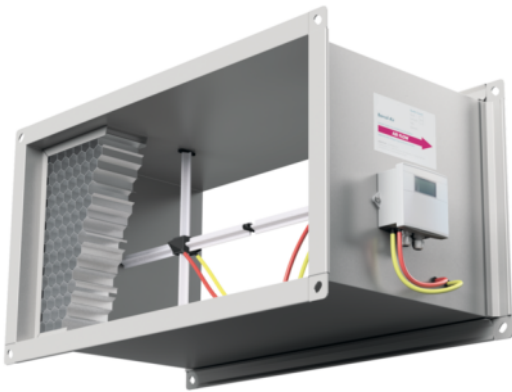

Rechthoekig, enkelwandig meetstation voor luchtvolume, uitgevoerd met Flo-Cross precisiemeetorgaan. Korte inbouw lengte en uitgevoerd met met luchtgelijkrichter ter correctie van een turbulente aanstroming.

[PRODUCTSHEET >](#)
**BESTELSLEUTEL**

<b>A</b>	<b>E</b>	<b>R</b>	<b>G</b>	<b>O</b>	<b>O</b>	<b>B</b>	<b>0</b>	<b>4</b>	<b>5</b>	<b>0</b>	<b>0</b>	<b>3</b>	<b>5</b>	<b>0</b>
TYPE							BREEDTE				HOOGTE			

**1 PRODUCTGROEP**

A accessoires

**2 FUNCTIE**

E luchtmeetstation

**3 UITVOERING (1)**

R rechthoekig meetstation

**4 UITVOERING (2)**

G gelijkrichter in meetstation ter correctie van turbulente aanstroming

**5 GEEN VERMELDING**

O

**6 GEEN VERMELDING**

O

**7 MEETORGAAN**

B Flo-Cross®, middelend meetorgaan

Artikelcode	GTIN	Breedte (mm)	Hoogte (mm)	Prijs p/s (€)	Kortingsgroep
AERGOOB02000150	8719101035881	200	150	220	BA05
AERGOOB02000200	8719101035898	200	200	231	BA05
AERGOOB02500150	8719101035904	250	150	300	BA05
AERGOOB02500200	8719101035911	250	200	262	BA05
AERGOOB02500250	8719101035928	250	250	269	BA05
AERGOOB03000150	8719101035935	300	150	311	BA05
AERGOOB03000200	8719101035942	300	200	347	BA05
AERGOOB03000250	8719101035959	300	250	299	BA05
AERGOOB03000300	8719101035966	300	300	310	BA05
AERGOOB03500150	8719101035973	350	150	342	BA05
AERGOOB03500200	8719101035980	350	200	370	BA05
AERGOOB03500250	8719101035997	350	250	320	BA05
AERGOOB03500300	8719101036000	350	300	344	BA05
AERGOOB03500350	8719101036017	350	350	359	BA05
AERGOOB04000150	8719101036024	400	150	358	BA05
AERGOOB04000200	8719101036031	400	200	384	BA05
AERGOOB04000250	8719101036048	400	250	424	BA05
AERGOOB04000300	8719101036055	400	300	441	BA05
AERGOOB04000350	8719101036062	400	350	396	BA05
AERGOOB04000400	8719101036079	400	400	414	BA05
AERGOOB04500150	8719101036086	450	150	436	BA05
AERGOOB04500200	8719101036093	450	200	418	BA05
AERGOOB04500250	8719101036109	450	250	436	BA05
AERGOOB04500300	8719101036116	450	300	461	BA05
AERGOOB04500350	8719101036123	450	350	417	BA05
AERGOOB04500400	8719101036130	450	400	448	BA05
AERGOOB04500450	8719101036147	450	450	489	BA05
AERGOOB05000150	8719101036154	500	150	470	BA05
AERGOOB05000200	8719101036161	500	200	434	BA05
AERGOOB05000250	8719101036178	500	250	445	BA05
AERGOOB05000300	8719101036185	500	300	486	BA05
AERGOOB05000350	8719101036192	500	350	508	BA05
AERGOOB05000400	8719101036208	500	400	476	BA05
AERGOOB05000450	8719101036215	500	450	527	BA05

Artikelcode	GTIN	Breedte (mm)	Hoogte (mm)	Prijs p/s (€)	Kortingsgroep
AERGOOB05000500	8719101036222	500	500	741	BA05
AERGOOB06000150	8719101036239	600	150	562	BA05
AERGOOB06000200	8719101036246	600	200	539	BA05
AERGOOB06000250	8719101036253	600	250	497	BA05
AERGOOB06000300	8719101036260	600	300	522	BA05
AERGOOB06000350	8719101036277	600	350	560	BA05
AERGOOB06000400	8719101036284	600	400	584	BA05
AERGOOB06000450	8719101036291	600	450	610	BA05
AERGOOB06000500	8719101036307	600	500	801	BA05
AERGOOB06000600	8719101036314	600	600	857	BA05
AERGOOB07000150	8719101036321	700	150	608	BA05
AERGOOB07000200	8719101036338	700	200	584	BA05
AERGOOB07000250	8719101036345	700	250	613	BA05
AERGOOB07000300	8719101036352	700	300	574	BA05
AERGOOB07000350	8719101036369	700	350	606	BA05
AERGOOB07000400	8719101036376	700	400	647	BA05
AERGOOB07000450	8719101036383	700	450	677	BA05
AERGOOB07000500	8719101036390	700	500	849	BA05
AERGOOB07000600	8719101036406	700	600	926	BA05
AERGOOB07000700	8719101274389	700	700	1.061	BA05
AERGOOB07500150	8719101036413	750	150	684	BA05
AERGOOB07500200	8719101036420	750	200	600	BA05
AERGOOB07500250	8719101036437	750	250	627	BA05
AERGOOB07500300	8719101036444	750	300	594	BA05
AERGOOB07500350	8719101036451	750	350	639	BA05
AERGOOB07500400	8719101036468	750	400	671	BA05
AERGOOB07500450	8719101036475	750	450	699	BA05
AERGOOB07500500	8719101036482	750	500	730	BA05
AERGOOB07500600	8719101036499	750	600	952	BA05
AERGOOB07500700	8719101274396	750	700	1.061	BA05
AERGOOB08000150	8719101036505	800	150	713	BA05
AERGOOB08000200	8719101036512	800	200	689	BA05
AERGOOB08000250	8719101036529	800	250	660	BA05
AERGOOB08000300	8719101036536	800	300	610	BA05

Artikelcode	GTIN	Breedte (mm)	Hoogte (mm)	Prijs p/s (€)	Kortingsgroep
AERGOOB08000350	8719101036543	800	350	660	BA05
AERGOOB08000400	8719101036550	800	400	700	BA05
AERGOOB08000450	8719101036567	800	450	744	BA05
AERGOOB08000500	8719101036574	800	500	776	BA05
AERGOOB08000600	8719101036581	800	600	978	BA05
AERGOOB08000700	8719101274419	800	700	1.132	BA05
AERGOOB08000800	8719101274426	800	800	1.061	BA05
AERGOOB09000150	8719101036598	900	150	805	BA05
AERGOOB09000200	8719101036604	900	200	738	BA05
AERGOOB09000250	8719101036611	900	250	696	BA05
AERGOOB09000300	8719101036628	900	300	730	BA05
AERGOOB09000350	8719101036635	900	350	776	BA05
AERGOOB09000400	8719101036642	900	400	757	BA05
AERGOOB09000450	8719101036659	900	450	839	BA05
AERGOOB09000500	8719101036666	900	500	885	BA05
AERGOOB09000600	8719101036673	900	600	1.197	BA05
AERGOOB09000700	8719101274433	900	700	1.156	BA05
AERGOOB09000800	8719101274440	900	800	1.156	BA05
AERGOOB09000900	8719101274457	900	900	1.156	BA05
AERGOOB10000150	8719101036680	1000	150	853	BA05
AERGOOB10000200	8719101036697	1000	200	843	BA05
AERGOOB10000250	8719101036703	1000	250	804	BA05
AERGOOB10000300	8719101036710	1000	300	780	BA05
AERGOOB10000350	8719101036727	1000	350	814	BA05
AERGOOB10000400	8719101036734	1000	400	801	BA05
AERGOOB10000450	8719101036741	1000	450	895	BA05
AERGOOB10000500	8719101036758	1000	500	933	BA05
AERGOOB10000600	8719101036765	1000	600	1.263	BA05
AERGOOB10000700	8719101274464	1000	700	1.156	BA05
AERGOOB10000800	8719101274471	1000	800	1.156	BA05
AERGOOB10000900	8719101274488	1000	900	1.297	BA05
AERGOOB10001000	8719101274495	1000	1000	1.297	BA05
AERGOOB12000300	8719101274501	1200	300	886	BA05
AERGOOB12000350	8719101274518	1200	350	916	BA05

Artikelcode	GTIN	Breedte (mm)	Hoogte (mm)	Prijs p/s (€)	Kortingsgroep
AERGOOB12000400	8719101274525	1200	400	881	BA05
AERGOOB12000450	8719101274532	1200	450	912	BA05
AERGOOB12000500	8719101274549	1200	500	842	BA05
AERGOOB12000600	8719101274556	1200	600	1.008	BA05
AERGOOB12000700	8719101274563	1200	700	1.484	BA05
AERGOOB12000800	8719101274570	1200	800	1.484	BA05
AERGOOB12000900	8719101274587	1200	900	1.408	BA05
AERGOOB12001000	8719101274594	1200	1000	1.408	BA05
AERGOOB12001100	8719101274600	1200	1100	2.087	BA05
AERGOOB12001200	8719101274617	1200	1200	2.341	BA05
AERGOOB14000350	8719101274624	1400	350	997	BA05
AERGOOB14000400	8719101274631	1400	400	946	BA05
AERGOOB14000450	8719101274648	1400	450	1.003	BA05
AERGOOB14000500	8719101274655	1400	500	1.039	BA05
AERGOOB14000600	8719101274662	1400	600	1.729	BA05
AERGOOB14000700	8719101274679	1400	700	1.579	BA05
AERGOOB14000800	8719101274686	1400	800	1.579	BA05
AERGOOB14000900	8719101274693	1400	900	1.766	BA05
AERGOOB14001000	8719101274709	1400	1000	1.766	BA05
AERGOOB14001100	8719101274716	1400	1100	2.215	BA05
AERGOOB14001200	8719101274723	1400	1200	2.215	BA05
AERGOOB16000400	8719101274730	1600	400	1.127	BA05
AERGOOB16000450	8719101274747	1600	450	1.070	BA05
AERGOOB16000500	8719101274754	1600	500	1.110	BA05
AERGOOB16000600	8719101274761	1600	600	2.059	BA05
AERGOOB16000700	8719101274778	1600	700	1.908	BA05
AERGOOB16000800	8719101274785	1600	800	1.908	BA05
AERGOOB16000900	8719101274792	1600	900	1.877	BA05
AERGOOB16001000	8719101274808	1600	1000	1.877	BA05
AERGOOB16001100	8719101274815	1600	1100	2.690	BA05
AERGOOB16001200	8719101274822	1600	1200	2.690	BA05
AERGOOB18000450	8719101274839	1800	450	1.264	BA05
AERGOOB18000500	8719101274846	1800	500	1.307	BA05
AERGOOB18000600	8719101274853	1800	600	2.386	BA05

Artikelcode	GTIN	Breedte (mm)	Hoogte (mm)	Prijs p/s (€)	Kortingsgroep
AERGOOB18000700	8719101274860	1800	700	2.004	BA05
AERGOOB18000800	8719101274877	1800	800	2.004	BA05
AERGOOB18000900	8719101274884	1800	900	2.235	BA05
AERGOOB18001000	8719101274891	1800	1000	2.235	BA05
AERGOOB18001100	8719101274907	1800	1100	2.818	BA05
AERGOOB18001200	8719101274914	1800	1200	2.818	BA05
AERGOOB20000500	8719101274921	2000	500	1.379	BA05
AERGOOB20000600	8719101274938	2000	600	2.466	BA05
AERGOOB20000700	8719101274945	2000	700	2.332	BA05
AERGOOB20000800	8719101274952	2000	800	2.332	BA05
AERGOOB20000900	8719101274969	2000	900	2.348	BA05
AERGOOB20001000	8719101274976	2000	1000	2.348	BA05
AERGOOB20001100	8719101274983	2000	1100	3.293	BA05
AERGOOB20001200	8719101274990	2000	1200	3.293	BA05

## OPMERKINGEN

1. Voor nadere toelichting op de bovengenoemde kortingsgroep verwijzen wij naar de indexpagina's van deze prijslijst.
2. **Voor de bijbehorende standaard naregelingen verwijzen wij u naar het separate prijsblad.**
3. Overige afmetingen op aanvraag.
4. Bestelvoorbeeld: .....-breedte-hoogte = AERGOOB-0450-0350.



Rechthoekig, enkelwandig meet- en regelstation voor luchtvolume, uitgevoerd met Flo-Cross precisie meetorgaan. Korte inbouw lengte. De unit voldoet aan klasse C conform de NEN-EN 1751.

**PRODUCTSHEET >**

## BESTELSLEUTEL

**A F S G O O B 0 6 0 0 0 3 0 0 0 S**

TYPE                      BREEDTE                      HOOGTE

### 1 PRODUCTGROEP

A accessoires

### 2 FUNCTIE

F luchtmeet- en regelstation (retour)

### 3 UITVOERING (1)

S rechthoekig meet- en regelstation

### 4 UITVOERING (2)

O enkelwandig

D dubbelwandig (prijs op aanvraag)

G enkelwandig gelijkrichter in meetstation ter correctie van turbulente aanstroming

F dubbelwandig en voorzien van gelijkrichter in meetstation ter correctie van turbulente aanstroming (prijs op aanvraag)

### 5 GEEN VERMELDING

O

### 6 GEEN VERMELDING

O

### 7 MEETORGAAN

B Flo-Cross® middelend meetorgaan

L luchtdicht afsluitbaar en Flo-Cross® middelend meetorgaan



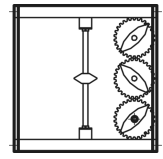

Artikelcode	GTIN	Breedte (mm)	Hoogte (mm)	Prijs p/s (€)	Kortingsgroep
AFS00OB02000100S	8719101229600	200	100	422	BA05
AFS00OB02000200S	8719101229617	200	200	383	BA05
AFS00OB02500100S	8719101229624	250	100	432	BA05
AFS00OB02500200S	8719101229631	250	200	396	BA05
AFS00OB02500250S	8719101229648	250	250	464	BA05
AFS00OB03000100S	8719101229655	300	100	469	BA05
AFS00OB03000200S	8719101229662	300	200	396	BA05
AFS00OB03000250S	8719101229679	300	250	464	BA05
AFS00OB03000300S	8719101229686	300	300	470	BA05
AFS00OB03500100S	8719101229693	350	100	481	BA05
AFS00OB03500200S	8719101229709	350	200	436	BA05
AFS00OB03500250S	8719101229716	350	250	506	BA05
AFS00OB03500300S	8719101229723	350	300	481	BA05
AFS00OB03500350S	8719101229730	350	350	554	BA05
AFS00OB04000100S	8719101229747	400	100	518	BA05
AFS00OB04000200S	8719101229754	400	200	441	BA05
AFS00OB04000250S	8719101229761	400	250	509	BA05
AFS00OB04000300S	8719101229778	400	300	481	BA05
AFS00OB04000350S	8719101229785	400	350	554	BA05
AFS00OB04000400S	8719101229792	400	400	560	BA05
AFS00OB04500100S	8719101229808	450	100	527	BA05
AFS00OB04500200S	8719101229815	450	200	454	BA05
AFS00OB04500250S	8719101229822	450	250	527	BA05
AFS00OB04500300S	8719101229839	450	300	497	BA05
AFS00OB04500350S	8719101229846	450	350	568	BA05
AFS00OB04500400S	8719101229853	450	400	571	BA05
AFS00OB04500450S	8719101229860	450	450	646	BA05
AFS00OB05000100S	8719101229877	500	100	565	BA05
AFS00OB05000200S	8719101229884	500	200	454	BA05
AFS00OB05000250S	8719101229891	500	250	527	BA05

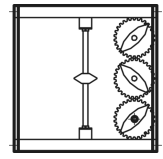

Artikelcode	GTIN	Breedte (mm)	Hoogte (mm)	Prijs p/s (€)	Kortingsgroep
AFS000B05000300S	8719101229907	500	300	535	BA05
AFS000B05000350S	8719101229914	500	350	604	BA05
AFS000B05000400S	8719101229921	500	400	571	BA05
AFS000B05000450S	8719101229938	500	450	646	BA05
AFS000B05000500S	8719101229945	500	500	652	BA05
AFS000B05500100S	8719101229952	550	100	575	BA05
AFS000B05500200S	8719101229969	550	200	464	BA05
AFS000B05500250S	8719101229976	550	250	540	BA05
AFS000B05500300S	8719101229983	550	300	547	BA05
AFS000B05500350S	8719101229990	550	350	621	BA05
AFS000B05500400S	8719101230002	550	400	588	BA05
AFS000B05500450S	8719101230019	550	450	664	BA05
AFS000B05500500S	8719101230026	550	500	671	BA05
AFS000B06000100S	8719101230033	600	100	611	BA05
AFS000B06000200S	8719101230040	600	200	464	BA05
AFS000B06000250S	8719101230057	600	250	540	BA05
AFS000B06000300S	8719101230064	600	300	550	BA05
AFS000B06000350S	8719101230071	600	350	625	BA05
AFS000B06000400S	8719101230088	600	400	588	BA05
AFS000B06000450S	8719101230095	600	450	664	BA05
AFS000B06000500S	8719101230101	600	500	671	BA05
AFS000B06000600S	8719101230118	600	600	857	BA05
AFS000B07000100S	8719101230125	700	100	660	BA05
AFS000B07000200S	8719101230132	700	200	509	BA05
AFS000B07000250S	8719101230149	700	250	584	BA05
AFS000B07000300S	8719101230156	700	300	563	BA05
AFS000B07000350S	8719101230163	700	350	643	BA05
AFS000B07000400S	8719101230170	700	400	643	BA05
AFS000B07000450S	8719101230187	700	450	727	BA05
AFS000B07000500S	8719101230194	700	500	796	BA05

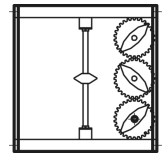

Artikelcode	GTIN	Breedte (mm)	Hoogte (mm)	Prijs p/s (€)	Kortingsgroep
AFS000B07000600S	8719101230200	700	600	885	BA05
AFS000B07000700S	8719101230217	700	700	967	BA05
AFS000B07500100S	8719101230224	750	100	672	BA05
AFS000B07500200S	8719101230231	750	200	522	BA05
AFS000B07500250S	8719101230248	750	250	604	BA05
AFS000B07500300S	8719101230255	750	300	579	BA05
AFS000B07500350S	8719101230262	750	350	666	BA05
AFS000B07500400S	8719101230279	750	400	680	BA05
AFS000B07500450S	8719101230286	750	450	759	BA05
AFS000B07500500S	8719101230293	750	500	759	BA05
AFS000B07500600S	8719101230309	750	600	908	BA05
AFS000B07500700S	8719101230316	750	700	1.021	BA05
AFS000B08000100S	8719101230323	800	100	707	BA05
AFS000B08000200S	8719101230330	800	200	522	BA05
AFS000B08000250S	8719101230347	800	250	604	BA05
AFS000B08000300S	8719101230354	800	300	579	BA05
AFS000B08000350S	8719101230361	800	350	666	BA05
AFS000B08000400S	8719101230378	800	400	674	BA05
AFS000B08000450S	8719101230385	800	450	755	BA05
AFS000B08000500S	8719101230392	800	500	755	BA05
AFS000B08000600S	8719101230408	800	600	834	BA05
AFS000B08000700S	8719101230415	800	700	1.021	BA05
AFS000B08000800S	8719101230422	800	800	1.091	BA05
AFS000B09000100S	8719101230439	900	100	756	BA05
AFS000B09000200S	8719101230446	900	200	535	BA05
AFS000B09000250S	8719101230453	900	250	620	BA05
AFS000B09000300S	8719101230460	900	300	597	BA05
AFS000B09000350S	8719101230477	900	350	683	BA05
AFS000B09000400S	8719101230484	900	400	689	BA05
AFS000B09000450S	8719101230491	900	450	777	BA05

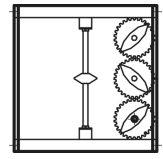

Artikelcode	GTIN	Breedte (mm)	Hoogte (mm)	Prijs p/s (€)	Kortingsgroep
AFS00OB09000500S	8719101230507	900	500	791	BA05
AFS00OB09000600S	8719101230514	900	600	875	BA05
AFS00OB09000700S	8719101230521	900	700	961	BA05
AFS00OB09000800S	8719101230538	900	800	1.132	BA05
AFS00OB09000900S	8719101230545	900	900	1.242	BA05
AFS00OB10000100S	8719101230552	1000	100	845	BA05
AFS00OB10000200S	8719101230569	1000	200	587	BA05
AFS00OB10000250S	8719101230576	1000	250	673	BA05
AFS00OB10000300S	8719101230583	1000	300	655	BA05
AFS00OB10000350S	8719101230590	1000	350	746	BA05
AFS00OB10000400S	8719101230606	1000	400	713	BA05
AFS00OB10000450S	8719101230613	1000	450	800	BA05
AFS00OB10000500S	8719101230620	1000	500	811	BA05
AFS00OB10000600S	8719101230637	1000	600	1.048	BA05
AFS00OB10000700S	8719101230644	1000	700	1.085	BA05
AFS00OB10000800S	8719101230651	1000	800	1.161	BA05
AFS00OB10000900S	8719101230668	1000	900	1.276	BA05
AFS00OB10001000S	8719101230675	1000	1000	1.368	BA05
AFS00OB12000100S	8719101230682	1200	100	905	BA05
AFS00OB12000200S	8719101230699	1200	200	609	BA05
AFS00OB12000250S	8719101230705	1200	250	706	BA05
AFS00OB12000300S	8719101230712	1200	300	687	BA05
AFS00OB12000350S	8719101230729	1200	350	788	BA05
AFS00OB12000400S	8719101230736	1200	400	755	BA05
AFS00OB12000450S	8719101230743	1200	450	852	BA05
AFS00OB12000500S	8719101230750	1200	500	865	BA05
AFS00OB12000600S	8719101230767	1200	600	978	BA05
AFS00OB12000700S	8719101230774	1200	700	1.207	BA05
AFS00OB12000800S	8719101230781	1200	800	1.230	BA05
AFS00OB12000900S	8719101230798	1200	900	1.353	BA05

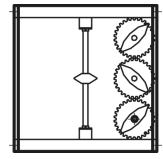

Artikelcode	GTIN	Breedte (mm)	Hoogte (mm)	Prijs p/s (€)	Kortingsgroep
AFS00OB12001000S	8719101230804	1200	1000	1.482	BA05
AFS00OB12001100S	8719101230811	1200	1100	1.610	BA05
AFS00OB12001200S	8719101230828	1200	1200	1.710	BA05
AFS00OB14000400S	8719101230835	1400	400	882	BA05
AFS00OB14000450S	8719101230842	1400	450	882	BA05
AFS00OB14000500S	8719101230859	1400	500	910	BA05
AFS00OB14000600S	8719101230866	1400	600	1.048	BA05
AFS00OB14000700S	8719101230873	1400	700	1.228	BA05
AFS00OB14000800S	8719101230880	1400	800	1.228	BA05
AFS00OB14000900S	8719101230897	1400	900	1.301	BA05
AFS00OB14001000S	8719101230903	1400	1000	1.336	BA05
AFS00OB14001100S	8719101230910	1400	1100	1.475	BA05
AFS00OB14001200S	8719101230927	1400	1200	1.621	BA05
AFS00OB16000400S	8719101230934	1600	400	974	BA05
AFS00OB16000450S	8719101230941	1600	450	974	BA05
AFS00OB16000500S	8719101230958	1600	500	987	BA05
AFS00OB16000600S	8719101230965	1600	600	1.136	BA05
AFS00OB16000700S	8719101230972	1600	700	1.371	BA05
AFS00OB16000800S	8719101230989	1600	800	1.371	BA05
AFS00OB16000900S	8719101230996	1600	900	1.463	BA05
AFS00OB16001000S	8719101231009	1600	1000	1.412	BA05
AFS00OB16001100S	8719101231016	1600	1100	1.569	BA05
AFS00OB16001200S	8719101231023	1600	1200	1.719	BA05
AFS00OB18000400S	8719101231030	1800	400	1.019	BA05
AFS00OB18000450S	8719101231047	1800	450	1.019	BA05
AFS00OB18000500S	8719101231054	1800	500	1.034	BA05
AFS00OB18000600S	8719101231061	1800	600	1.194	BA05
AFS00OB18000700S	8719101231078	1800	700	1.348	BA05
AFS00OB18000800S	8719101231085	1800	800	1.348	BA05
AFS00OB18000900S	8719101231092	1800	900	1.541	BA05

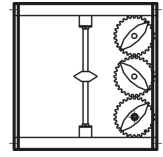

Artikelcode	GTIN	Breedte (mm)	Hoogte (mm)	Prijs p/s (€)	Kortingsgroep
AFSOO0B18001000S	8719101231108	1800	1000	1.541	BA05
AFSOO0B18001100S	8719101231115	1800	1100	1.699	BA05
AFSOO0B18001200S	8719101231122	1800	1200	1.861	BA05
AFSOO0B20000400S	8719101231139	2000	400	1.161	BA05
AFSOO0B20000450S	8719101231146	2000	450	1.161	BA05
AFSOO0B20000500S	8719101231153	2000	500	1.117	BA05
AFSOO0B20000600S	8719101231160	2000	600	1.289	BA05
AFSOO0B20000700S	8719101231177	2000	700	1.582	BA05
AFSOO0B20000800S	8719101231184	2000	800	1.582	BA05
AFSOO0B20000900S	8719101231191	2000	900	1.614	BA05
AFSOO0B20001000S	8719101231207	2000	1000	1.666	BA05
AFSOO0B20001100S	8719101231214	2000	1100	1.838	BA05
AFSOO0B20001200S	8719101231221	2000	1200	2.010	BA05

## OPMERKINGEN

1. Voor nadere toelichting op de bovengenoemde kortingsgroep verwijzen wij naar de indexpagina's van deze prijslijst.
2. **Voor de bijbehorende standaard naregelingen verwijzen wij u naar het separate prijsblad.**
3. Meerprijs luchtdicht afsluitbaar (AFSOOOL) +20%.
4. Overige afmetingen op aanvraag.
5. Bestelvoorbeeld: .....-breedte-hoogte-S = AFSOO0B-0450-0350.



Rechthoekig, enkelwandig meet- en regelstation voor luchtvolume, uitgevoerd met Flo-Cross precisie meetorgaan. Korte inbouw lengte en voorzien van luchtgelijkrichter ter correctie van een turbulente aanstroming. De unit voldoet aan klasse C conform de NEN-EN 1751.

**PRODUCTSHEET >**

## BESTELSLEUTEL

**A F S G O O B 0 6 0 0 0 3 0 0 0 S**

TYPE                      BREEDTE                      HOOGTE

### 1 PRODUCTGROEP

A accessoires

### 2 FUNCTIE

F luchtmeet- en regelstation (retour)

### 3 UITVOERING (1)

S rechthoekig meet- en regelstation

### 4 UITVOERING (2)

O enkelwandig

D dubbelwandig (prijs op aanvraag)

G enkelwandig gelijkrichter in meetstation ter correctie van turbulente aanstroming

F dubbelwandig en voorzien van gelijkrichter in meetstation ter correctie van turbulente aanstroming (prijs op aanvraag)

### 5 GEEN VERMELDING

O

### 6 GEEN VERMELDING

O

### 7 MEETORGAAN

B Flo-Cross® middelend meetorgaan

L luchtdicht afsluitbaar en Flo-Cross® middelend meetorgaan

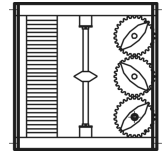

Artikelcode	GTIN	Breedte (mm)	Hoogte (mm)	Prijs p/s (€)	Kortingsgroep
AFSGOOB02000100S	8719101227972	200	100	467	BA05
AFSGOOB02000200S	8719101227989	200	200	426	BA05
AFSGOOB02500100S	8719101227996	250	100	480	BA05
AFSGOOB02500200S	8719101228009	250	200	436	BA05
AFSGOOB02500250S	8719101228016	250	250	515	BA05
AFSGOOB03000100S	8719101228023	300	100	520	BA05
AFSGOOB03000200S	8719101228030	300	200	436	BA05
AFSGOOB03000250S	8719101228047	300	250	515	BA05
AFSGOOB03000300S	8719101228054	300	300	521	BA05
AFSGOOB03500100S	8719101228061	350	100	574	BA05
AFSGOOB03500200S	8719101228078	350	200	525	BA05
AFSGOOB03500250S	8719101228085	350	250	608	BA05
AFSGOOB03500300S	8719101228092	350	300	575	BA05
AFSGOOB03500350S	8719101228108	350	350	666	BA05
AFSGOOB04000100S	8719101228115	400	100	618	BA05
AFSGOOB04000200S	8719101228122	400	200	529	BA05
AFSGOOB04000250S	8719101228139	400	250	611	BA05
AFSGOOB04000300S	8719101228146	400	300	575	BA05
AFSGOOB04000350S	8719101228153	400	350	666	BA05
AFSGOOB04000400S	8719101228160	400	400	672	BA05
AFSGOOB04500100S	8719101228177	450	100	632	BA05
AFSGOOB04500200S	8719101228184	450	200	544	BA05
AFSGOOB04500250S	8719101228191	450	250	632	BA05
AFSGOOB04500300S	8719101228207	450	300	597	BA05
AFSGOOB04500350S	8719101228214	450	350	680	BA05
AFSGOOB04500400S	8719101228221	450	400	684	BA05
AFSGOOB04500450S	8719101228238	450	450	775	BA05
AFSGOOB05000100S	8719101228245	500	100	677	BA05
AFSGOOB05000200S	8719101228252	500	200	544	BA05
AFSGOOB05000250S	8719101228269	500	250	632	BA05



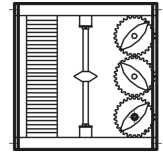

Artikelcode	GTIN	Breedte (mm)	Hoogte (mm)	Prijs p/s (€)	Kortingsgroep
AFSGOOB05000300S	8719101228276	500	300	639	BA05
AFSGOOB05000350S	8719101228283	500	350	726	BA05
AFSGOOB05000400S	8719101228290	500	400	684	BA05
AFSGOOB05000450S	8719101228306	500	450	775	BA05
AFSGOOB05000500S	8719101228313	500	500	780	BA05
AFSGOOB05500100S	8719101228320	550	100	689	BA05
AFSGOOB05500200S	8719101228337	550	200	554	BA05
AFSGOOB05500250S	8719101228344	550	250	646	BA05
AFSGOOB05500300S	8719101228351	550	300	655	BA05
AFSGOOB05500350S	8719101228368	550	350	744	BA05
AFSGOOB05500400S	8719101228375	550	400	705	BA05
AFSGOOB05500450S	8719101228382	550	450	796	BA05
AFSGOOB05500500S	8719101228399	550	500	802	BA05
AFSGOOB06000100S	8719101228405	600	100	762	BA05
AFSGOOB06000200S	8719101228412	600	200	578	BA05
AFSGOOB06000250S	8719101228429	600	250	673	BA05
AFSGOOB06000300S	8719101228436	600	300	686	BA05
AFSGOOB06000350S	8719101228443	600	350	779	BA05
AFSGOOB06000400S	8719101228450	600	400	735	BA05
AFSGOOB06000450S	8719101228467	600	450	826	BA05
AFSGOOB06000500S	8719101228474	600	500	835	BA05
AFSGOOB06000600S	8719101228481	600	600	1.070	BA05
AFSGOOB07000100S	8719101228498	700	100	823	BA05
AFSGOOB07000200S	8719101228504	700	200	637	BA05
AFSGOOB07000250S	8719101228511	700	250	732	BA05
AFSGOOB07000300S	8719101228528	700	300	701	BA05
AFSGOOB07000350S	8719101228535	700	350	802	BA05
AFSGOOB07000400S	8719101228542	700	400	803	BA05
AFSGOOB07000450S	8719101228559	700	450	905	BA05
AFSGOOB07000500S	8719101228566	700	500	995	BA05

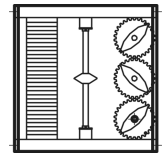

Artikelcode	GTIN	Breedte (mm)	Hoogte (mm)	Prijs p/s (€)	Kortingsgroep
AFSGOOB07000600S	8719101228573	700	600	1.105	BA05
AFSGOOB07000700S	8719101228580	700	700	1.209	BA05
AFSGOOB07500100S	8719101228597	750	100	839	BA05
AFSGOOB07500200S	8719101228603	750	200	652	BA05
AFSGOOB07500250S	8719101228610	750	250	750	BA05
AFSGOOB07500300S	8719101228627	750	300	726	BA05
AFSGOOB07500350S	8719101228634	750	350	830	BA05
AFSGOOB07500400S	8719101228641	750	400	848	BA05
AFSGOOB07500450S	8719101228658	750	450	949	BA05
AFSGOOB07500500S	8719101228665	750	500	949	BA05
AFSGOOB07500600S	8719101228672	750	600	1.135	BA05
AFSGOOB07500700S	8719101228689	750	700	1.274	BA05
AFSGOOB08000100S	8719101228696	800	100	917	BA05
AFSGOOB08000200S	8719101228702	800	200	678	BA05
AFSGOOB08000250S	8719101228719	800	250	782	BA05
AFSGOOB08000300S	8719101228726	800	300	749	BA05
AFSGOOB08000350S	8719101228733	800	350	865	BA05
AFSGOOB08000400S	8719101228740	800	400	873	BA05
AFSGOOB08000450S	8719101228757	800	450	979	BA05
AFSGOOB08000500S	8719101228764	800	500	979	BA05
AFSGOOB08000600S	8719101228771	800	600	1.082	BA05
AFSGOOB08000700S	8719101228788	800	700	1.327	BA05
AFSGOOB08000800S	8719101228795	800	800	1.415	BA05
AFSGOOB09000100S	8719101228801	900	100	982	BA05
AFSGOOB09000200S	8719101228818	900	200	692	BA05
AFSGOOB09000250S	8719101228825	900	250	804	BA05
AFSGOOB09000300S	8719101228832	900	300	775	BA05
AFSGOOB09000350S	8719101228849	900	350	886	BA05
AFSGOOB09000400S	8719101228856	900	400	895	BA05
AFSGOOB09000450S	8719101228863	900	450	1.007	BA05

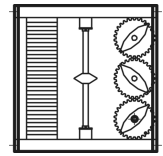

Artikelcode	GTIN	Breedte (mm)	Hoogte (mm)	Prijs p/s (€)	Kortingsgroep
AFSGOOB09000500S	8719101228870	900	500	1.025	BA05
AFSGOOB09000600S	8719101228887	900	600	1.136	BA05
AFSGOOB09000700S	8719101228894	900	700	1.249	BA05
AFSGOOB09000800S	8719101228900	900	800	1.466	BA05
AFSGOOB09000900S	8719101228917	900	900	1.614	BA05
AFSGOOB10000100S	8719101228924	1000	100	1.098	BA05
AFSGOOB10000200S	8719101228931	1000	200	760	BA05
AFSGOOB10000250S	8719101228948	1000	250	872	BA05
AFSGOOB10000300S	8719101228955	1000	300	849	BA05
AFSGOOB10000350S	8719101228962	1000	350	968	BA05
AFSGOOB10000400S	8719101228979	1000	400	928	BA05
AFSGOOB10000450S	8719101228986	1000	450	1.039	BA05
AFSGOOB10000500S	8719101228993	1000	500	1.055	BA05
AFSGOOB10000600S	8719101229006	1000	600	1.360	BA05
AFSGOOB10000700S	8719101229013	1000	700	1.410	BA05
AFSGOOB10000800S	8719101229020	1000	800	1.508	BA05
AFSGOOB10000900S	8719101229037	1000	900	1.657	BA05
AFSGOOB10001000S	8719101229044	1000	1000	1.777	BA05
AFSGOOB12000100S	8719101229051	1200	100	1.218	BA05
AFSGOOB12000200S	8719101229068	1200	200	822	BA05
AFSGOOB12000250S	8719101229075	1200	250	953	BA05
AFSGOOB12000300S	8719101229082	1200	300	930	BA05
AFSGOOB12000350S	8719101229099	1200	350	1.060	BA05
AFSGOOB12000400S	8719101229105	1200	400	1.015	BA05
AFSGOOB12000450S	8719101229112	1200	450	1.147	BA05
AFSGOOB12000500S	8719101229129	1200	500	1.165	BA05
AFSGOOB12000600S	8719101229136	1200	600	1.318	BA05
AFSGOOB12000700S	8719101229143	1200	700	1.626	BA05
AFSGOOB12000800S	8719101229150	1200	800	1.655	BA05
AFSGOOB12000900S	8719101229167	1200	900	1.822	BA05

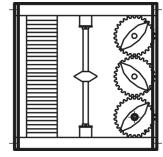

Artikelcode	GTIN	Breedte (mm)	Hoogte (mm)	Prijs p/s (€)	Kortingsgroep
AFSGOOB12001000S	8719101229174	1200	1000	1.994	BA05
AFSGOOB12001100S	8719101229181	1200	1100	2.175	BA05
AFSGOOB12001200S	8719101229198	1200	1200	2.306	BA05
AFSGOOB14000400S	8719101229204	1400	400	1.187	BA05
AFSGOOB14000450S	8719101229211	1400	450	1.187	BA05
AFSGOOB14000500S	8719101229228	1400	500	1.228	BA05
AFSGOOB14000600S	8719101229235	1400	600	1.412	BA05
AFSGOOB14000700S	8719101229242	1400	700	1.651	BA05
AFSGOOB14000800S	8719101229259	1400	800	1.651	BA05
AFSGOOB14000900S	8719101229266	1400	900	1.752	BA05
AFSGOOB14001000S	8719101229273	1400	1000	1.805	BA05
AFSGOOB14001100S	8719101229280	1400	1100	1.992	BA05
AFSGOOB14001200S	8719101229297	1400	1200	2.185	BA05
AFSGOOB16000400S	8719101229303	1600	400	1.314	BA05
AFSGOOB16000450S	8719101229310	1600	450	1.314	BA05
AFSGOOB16000500S	8719101229327	1600	500	1.329	BA05
AFSGOOB16000600S	8719101229334	1600	600	1.532	BA05
AFSGOOB16000700S	8719101229341	1600	700	1.851	BA05
AFSGOOB16000800S	8719101229358	1600	800	1.851	BA05
AFSGOOB16000900S	8719101229365	1600	900	1.975	BA05
AFSGOOB16001000S	8719101229372	1600	1000	1.905	BA05
AFSGOOB16001100S	8719101229389	1600	1100	2.115	BA05
AFSGOOB16001200S	8719101229396	1600	1200	2.320	BA05
AFSGOOB18000400S	8719101229402	1800	400	1.375	BA05
AFSGOOB18000450S	8719101229419	1800	450	1.375	BA05
AFSGOOB18000500S	8719101229426	1800	500	1.392	BA05
AFSGOOB18000600S	8719101229433	1800	600	1.608	BA05
AFSGOOB18000700S	8719101229440	1800	700	1.815	BA05
AFSGOOB18000800S	8719101229457	1800	800	1.815	BA05
AFSGOOB18000900S	8719101229464	1800	900	2.074	BA05

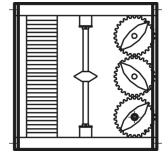

Artikelcode	GTIN	Breedte (mm)	Hoogte (mm)	Prijs p/s (€)	Kortingsgroep
AFSGOOB18001000S	8719101229471	1800	1000	2.074	BA05
AFSGOOB18001100S	8719101229488	1800	1100	2.293	BA05
AFSGOOB18001200S	8719101229495	1800	1200	2.513	BA05
AFSGOOB20000400S	8719101229501	2000	400	1.562	BA05
AFSGOOB20000450S	8719101229518	2000	450	1.562	BA05
AFSGOOB20000500S	8719101229525	2000	500	1.504	BA05
AFSGOOB20000600S	8719101229532	2000	600	1.737	BA05
AFSGOOB20000700S	8719101229549	2000	700	2.133	BA05
AFSGOOB20000800S	8719101229556	2000	800	2.133	BA05
AFSGOOB20000900S	8719101229563	2000	900	2.178	BA05
AFSGOOB20001000S	8719101229570	2000	1000	2.246	BA05
AFSGOOB20001100S	8719101229587	2000	1100	2.478	BA05
AFSGOOB20001200S	8719101229594	2000	1200	2.712	BA05

## OPMERKINGEN

1. Voor nadere toelichting op de bovengenoemde kortingsgroep verwijzen wij naar de indexpagina's van deze prijslijst.
2. **Voor de bijbehorende standaard naregelingen verwijzen wij u naar het separate prijsblad.**
3. Meerprijs luchtdicht afsluitbaar (AFSGOOL) +17%.
4. Overige afmetingen op aanvraag.
5. Bestelvoorbeeld: .....-breedte-hoogte-S = AFSGOOB-0450-0350.

Rechthoekige meet- en regelstations voor luchtvolume en druk, dubbelwandig

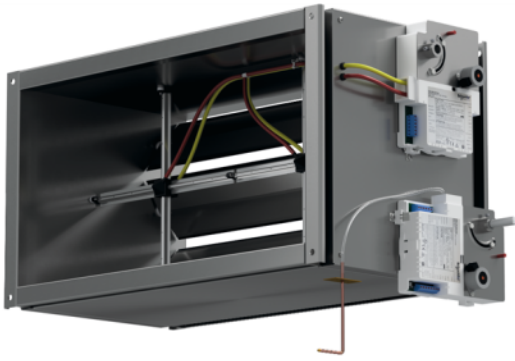

Rechthoekig, dubbelwandig meet- en regelstation voor luchtvolume en druk, uitgevoerd met Flo-Cross precisiemeetorgaan. Korte inbouw lengte. De unit voldoet aan klasse C conform de NEN-EN 1751.

**PRODUCTSHEET >**

## BESTELSLEUTEL

**A H S D O O B 0 4 5 0 0 3 0 0 S**

TYPE                      BREEDTE                      HOOGTE

### 1 PRODUCTGROEP

A accessoires

### 2 FUNCTIE

H luchtmeet- en regelstation, drukregeling

### 3 UITVOERING (1)

S rechthoekig meet- en regelstation

### 4 UITVOERING (2)

D dubbelwandig

F dubbelwandig en voorzien van gelijkrichter in meetstation ter correctie van turbulente aanstroming

G gelijkrichter in meetstation ter correctie van turbulente aanstroming (prijs op aanvraag)

### 5 GEEN VERMELDING

O

### 6 GEEN VERMELDING

O

### 7 KLEPBLADAFDICHTING | MEETORGAAN

B Flo-Cross®, middelend meetorgaan

L luchtdicht afsluitbaar en Flo-Cross® middelend meetorgaan

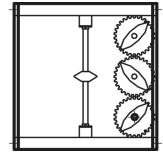

Artikelcode	GTIN	Breedte (mm)	Hoogte (mm)	Prijs p/s (€)	Kortingsgroep
AHSDOOB02000100S	8719101231238	200	100	626	BA05
AHSDOOB02000200S	8719101231245	200	200	591	BA05
AHSDOOB02500100S	8719101231252	250	100	637	BA05
AHSDOOB02500200S	8719101231269	250	200	600	BA05
AHSDOOB02500250S	8719101231276	250	250	671	BA05
AHSDOOB03000100S	8719101231283	300	100	674	BA05
AHSDOOB03000200S	8719101231290	300	200	600	BA05
AHSDOOB03000250S	8719101231306	300	250	671	BA05
AHSDOOB03000300S	8719101231313	300	300	676	BA05
AHSDOOB03500100S	8719101231320	350	100	685	BA05
AHSDOOB03500200S	8719101231337	350	200	643	BA05
AHSDOOB03500250S	8719101231344	350	250	712	BA05
AHSDOOB03500300S	8719101231351	350	300	685	BA05
AHSDOOB03500350S	8719101231368	350	350	773	BA05
AHSDOOB04000100S	8719101231375	400	100	724	BA05
AHSDOOB04000200S	8719101231382	400	200	647	BA05
AHSDOOB04000250S	8719101231399	400	250	716	BA05
AHSDOOB04000300S	8719101231405	400	300	685	BA05
AHSDOOB04000350S	8719101231412	400	350	773	BA05
AHSDOOB04000400S	8719101231429	400	400	777	BA05
AHSDOOB04500100S	8719101231436	450	100	755	BA05
AHSDOOB04500200S	8719101231443	450	200	680	BA05
AHSDOOB04500250S	8719101231450	450	250	755	BA05
AHSDOOB04500300S	8719101231467	450	300	727	BA05
AHSDOOB04500350S	8719101231474	450	350	822	BA05
AHSDOOB04500400S	8719101231481	450	400	825	BA05
AHSDOOB04500450S	8719101231498	450	450	900	BA05
AHSDOOB05000100S	8719101231504	500	100	791	BA05
AHSDOOB05000200S	8719101231511	500	200	680	BA05
AHSDOOB05000250S	8719101231528	500	250	755	BA05

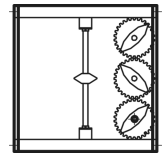

Artikelcode	GTIN	Breedte (mm)	Hoogte (mm)	Prijs p/s (€)	Kortingsgroep
AHSDOOB05000300S	8719101231535	500	300	760	BA05
AHSDOOB05000350S	8719101231542	500	350	857	BA05
AHSDOOB05000400S	8719101231559	500	400	825	BA05
AHSDOOB05000450S	8719101231566	500	450	900	BA05
AHSDOOB05000500S	8719101231573	500	500	907	BA05
AHSDOOB05500100S	8719101231580	550	100	802	BA05
AHSDOOB05500200S	8719101231597	550	200	689	BA05
AHSDOOB05500250S	8719101231603	550	250	764	BA05
AHSDOOB05500300S	8719101231610	550	300	772	BA05
AHSDOOB05500350S	8719101231627	550	350	875	BA05
AHSDOOB05500400S	8719101231634	550	400	842	BA05
AHSDOOB05500450S	8719101231641	550	450	916	BA05
AHSDOOB05500500S	8719101231658	550	500	925	BA05
AHSDOOB06000100S	8719101231665	600	100	839	BA05
AHSDOOB06000200S	8719101231672	600	200	689	BA05
AHSDOOB06000250S	8719101231689	600	250	764	BA05
AHSDOOB06000300S	8719101231696	600	300	776	BA05
AHSDOOB06000350S	8719101231702	600	350	879	BA05
AHSDOOB06000400S	8719101231719	600	400	842	BA05
AHSDOOB06000450S	8719101231726	600	450	916	BA05
AHSDOOB06000500S	8719101231733	600	500	925	BA05
AHSDOOB06000600S	8719101231740	600	600	1.106	BA05
AHSDOOB07000100S	8719101231757	700	100	901	BA05
AHSDOOB07000200S	8719101231764	700	200	750	BA05
AHSDOOB07000250S	8719101231771	700	250	827	BA05
AHSDOOB07000300S	8719101231788	700	300	803	BA05
AHSDOOB07000350S	8719101231795	700	350	897	BA05
AHSDOOB07000400S	8719101231801	700	400	897	BA05
AHSDOOB07000450S	8719101231818	700	450	979	BA05
AHSDOOB07000500S	8719101231825	700	500	1.050	BA05



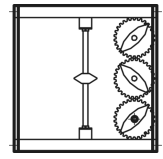

Artikelcode	GTIN	Breedte (mm)	Hoogte (mm)	Prijs p/s (€)	Kortingsgroep
AHSDOOB07000600S	8719101231832	700	600	1.154	BA05
AHSDOOB07000700S	8719101231849	700	700	1.238	BA05
AHSDOOB07500100S	8719101231856	750	100	913	BA05
AHSDOOB07500200S	8719101231863	750	200	764	BA05
AHSDOOB07500250S	8719101231870	750	250	845	BA05
AHSDOOB07500300S	8719101231887	750	300	822	BA05
AHSDOOB07500350S	8719101231894	750	350	921	BA05
AHSDOOB07500400S	8719101231900	750	400	933	BA05
AHSDOOB07500450S	8719101231917	750	450	1.014	BA05
AHSDOOB07500500S	8719101231924	750	500	1.014	BA05
AHSDOOB07500600S	8719101231931	750	600	1.180	BA05
AHSDOOB07500700S	8719101231948	750	700	1.292	BA05
AHSDOOB08000100S	8719101231955	800	100	951	BA05
AHSDOOB08000200S	8719101231962	800	200	764	BA05
AHSDOOB08000250S	8719101231979	800	250	845	BA05
AHSDOOB08000300S	8719101231986	800	300	822	BA05
AHSDOOB08000350S	8719101231993	800	350	921	BA05
AHSDOOB08000400S	8719101232006	800	400	929	BA05
AHSDOOB08000450S	8719101232013	800	450	1.007	BA05
AHSDOOB08000500S	8719101232020	800	500	1.007	BA05
AHSDOOB08000600S	8719101232037	800	600	1.104	BA05
AHSDOOB08000700S	8719101232044	800	700	1.292	BA05
AHSDOOB08000800S	8719101232051	800	800	1.361	BA05
AHSDOOB09000100S	8719101232068	900	100	1.016	BA05
AHSDOOB09000200S	8719101232075	900	200	797	BA05
AHSDOOB09000250S	8719101232082	900	250	883	BA05
AHSDOOB09000300S	8719101232099	900	300	860	BA05
AHSDOOB09000350S	8719101232105	900	350	956	BA05
AHSDOOB09000400S	8719101232112	900	400	964	BA05
AHSDOOB09000450S	8719101232129	900	450	1.050	BA05

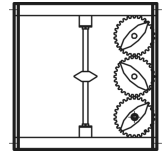

Artikelcode	GTIN	Breedte (mm)	Hoogte (mm)	Prijs p/s (€)	Kortingsgroep
AHSDOOB09000500S	8719101232136	900	500	1.064	BA05
AHSDOOB09000600S	8719101232143	900	600	1.167	BA05
AHSDOOB09000700S	8719101232150	900	700	1.252	BA05
AHSDOOB09000800S	8719101232167	900	800	1.420	BA05
AHSDOOB09000900S	8719101232174	900	900	1.546	BA05
AHSDOOB10000100S	8719101232181	1000	100	1.106	BA05
AHSDOOB10000200S	8719101232198	1000	200	849	BA05
AHSDOOB10000250S	8719101232204	1000	250	935	BA05
AHSDOOB10000300S	8719101232211	1000	300	916	BA05
AHSDOOB10000350S	8719101232228	1000	350	1.021	BA05
AHSDOOB10000400S	8719101232235	1000	400	987	BA05
AHSDOOB10000450S	8719101232242	1000	450	1.075	BA05
AHSDOOB10000500S	8719101232259	1000	500	1.086	BA05
AHSDOOB10000600S	8719101232266	1000	600	1.336	BA05
AHSDOOB10000700S	8719101232273	1000	700	1.376	BA05
AHSDOOB10000800S	8719101232280	1000	800	1.451	BA05
AHSDOOB10000900S	8719101232297	1000	900	1.579	BA05
AHSDOOB10001000S	8719101232303	1000	1000	1.674	BA05
AHSDOOB12000100S	8719101232310	1200	100	1.187	BA05
AHSDOOB12000200S	8719101232327	1200	200	891	BA05
AHSDOOB12000250S	8719101232334	1200	250	991	BA05
AHSDOOB12000300S	8719101232341	1200	300	973	BA05
AHSDOOB12000350S	8719101232358	1200	350	1.085	BA05
AHSDOOB12000400S	8719101232365	1200	400	1.051	BA05
AHSDOOB12000450S	8719101232372	1200	450	1.149	BA05
AHSDOOB12000500S	8719101232389	1200	500	1.163	BA05
AHSDOOB12000600S	8719101232396	1200	600	1.289	BA05
AHSDOOB12000700S	8719101232402	1200	700	1.516	BA05
AHSDOOB12000800S	8719101232419	1200	800	1.541	BA05
AHSDOOB12000900S	8719101232426	1200	900	1.676	BA05

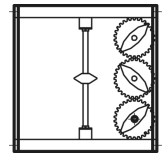

Artikelcode	GTIN	Breedte (mm)	Hoogte (mm)	Prijs p/s (€)	Kortingsgroep
AHSDOOB12001000S	8719101232433	1200	1000	1.803	BA05
AHSDOOB12001100S	8719101232440	1200	1100	1.968	BA05
AHSDOOB12001200S	8719101232457	1200	1200	2.084	BA05
AHSDOOB14000400S	8719101232464	1400	400	1.204	BA05
AHSDOOB14000450S	8719101232471	1400	450	1.204	BA05
AHSDOOB14000500S	8719101232488	1400	500	1.232	BA05
AHSDOOB14000600S	8719101232495	1400	600	1.387	BA05
AHSDOOB14000700S	8719101232501	1400	700	1.562	BA05
AHSDOOB14000800S	8719101232518	1400	800	1.562	BA05
AHSDOOB14000900S	8719101232525	1400	900	1.650	BA05
AHSDOOB14001000S	8719101232532	1400	1000	1.688	BA05
AHSDOOB14001100S	8719101232549	1400	1100	1.853	BA05
AHSDOOB14001200S	8719101232556	1400	1200	2.011	BA05
AHSDOOB16000400S	8719101232563	1600	400	1.325	BA05
AHSDOOB16000450S	8719101232570	1600	450	1.325	BA05
AHSDOOB16000500S	8719101232587	1600	500	1.336	BA05
AHSDOOB16000600S	8719101232594	1600	600	1.504	BA05
AHSDOOB16000700S	8719101232600	1600	700	1.739	BA05
AHSDOOB16000800S	8719101232617	1600	800	1.739	BA05
AHSDOOB16000900S	8719101232624	1600	900	1.849	BA05
AHSDOOB16001000S	8719101232631	1600	1000	1.797	BA05
AHSDOOB16001100S	8719101232648	1600	1100	1.963	BA05
AHSDOOB16001200S	8719101232655	1600	1200	2.131	BA05
AHSDOOB18000400S	8719101232662	1800	400	1.371	BA05
AHSDOOB18000450S	8719101232679	1800	450	1.400	BA05
AHSDOOB18000500S	8719101232686	1800	500	1.412	BA05
AHSDOOB18000600S	8719101232693	1800	600	1.593	BA05
AHSDOOB18000700S	8719101232709	1800	700	1.745	BA05
AHSDOOB18000800S	8719101232716	1800	800	1.745	BA05
AHSDOOB18000900S	8719101232723	1800	900	1.951	BA05

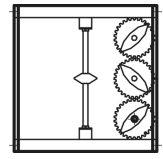

Artikelcode	GTIN	Breedte (mm)	Hoogte (mm)	Prijs p/s (€)	Kortingsgroep
AHSDOOB18001000S	8719101232730	1800	1000	1.951	BA05
AHSDOOB18001100S	8719101232747	1800	1100	2.128	BA05
AHSDOOB18001200S	8719101232754	1800	1200	2.302	BA05
AHSDOOB20000400S	8719101232761	2000	400	1.541	BA05
AHSDOOB20000450S	8719101232778	2000	450	1.569	BA05
AHSDOOB20000500S	8719101232785	2000	500	1.521	BA05
AHSDOOB20000600S	8719101232792	2000	600	1.720	BA05
AHSDOOB20000700S	8719101232808	2000	700	2.012	BA05
AHSDOOB20000800S	8719101232815	2000	800	2.012	BA05
AHSDOOB20000900S	8719101232822	2000	900	2.056	BA05
AHSDOOB20001000S	8719101232839	2000	1000	2.110	BA05
AHSDOOB20001100S	8719101232846	2000	1100	2.302	BA05
AHSDOOB20001200S	8719101232853	2000	1200	2.482	BA05

## OPMERKINGEN

1. Voor nadere toelichting op de bovengenoemde kortingsgroep verwijzen wij naar de indexpagina's van deze prijslijst.
2. De statische drukopnemer type AP-302 dient bij bestelling separaat te worden opgegeven (wordt los meegeleverd inclusief montagebeugel AT-208). De prijs is reeds in de unit-prijs opgenomen.
3. **Voor de bijbehorende standaard naregelingen verwijzen wij u naar het separate prijsblad.**
4. Meerprijs luchtdicht afsluitbaar (AHSDOOL) +15%.
5. Overige afmetingen op aanvraag.
6. Bestelvoorbeeld: .....-breedte-hoogte-S = AHSDOOB-0450-0350.

Rechthoekige meet- en regelstations voor luchtvolume en druk, dubbelwandig, gelijkrichter

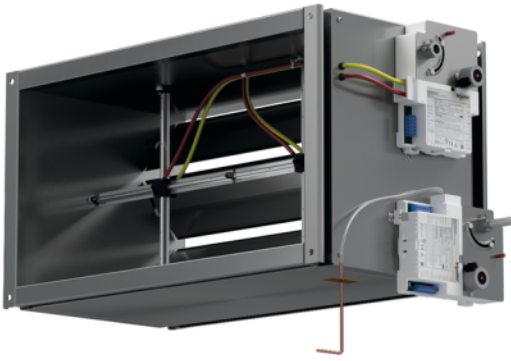

Rechthoekig, dubbelwandig meet- en regelstation voor luchtvolume en druk, uitgevoerd met Flo-Cross precisie meetorgaan. Korte inbouw lengte en voorzien van luchtgelijkrichter ter correctie van een turbulente aanstroming. De unit voldoet aan klasse C conform de NEN-EN 1751.

**PRODUCTSHEET >**

## BESTELSLEUTEL

**A H S D O O B 0 4 5 0 0 3 0 0 S**

TYPE                      BREEDTE                      HOOGTE

### 1 PRODUCTGROEP

A accessoires

### 2 FUNCTIE

H luchtmeet- en regelstation, drukregeling

### 3 UITVOERING (1)

S rechthoekig meet- en regelstation

### 4 UITVOERING (2)

D dubbelwandig

F dubbelwandig en voorzien van gelijkrichter in meetstation ter correctie van turbulente aanstroming

G gelijkrichter in meetstation ter correctie van turbulente aanstroming (prijs op aanvraag)

### 5 GEEN VERMELDING

O

### 6 GEEN VERMELDING

O

### 7 KLEPBLADAFDICHTING | MEETORGAAN

B Flo-Cross®, middelend meetorgaan

L luchtdicht afsluitbaar en Flo-Cross® middelend meetorgaan

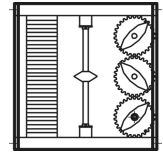

Artikelcode	GTIN	Breedte (mm)	Hoogte (mm)	Prijs p/s (€)	Kortingsgroep
AHSFOOB02000100S	8719101232860	200	100	694	BA05
AHSFOOB02000200S	8719101232877	200	200	653	BA05
AHSFOOB02500100S	8719101232884	250	100	706	BA05
AHSFOOB02500200S	8719101232891	250	200	666	BA05
AHSFOOB02500250S	8719101232907	250	250	743	BA05
AHSFOOB03000100S	8719101232914	300	100	747	BA05
AHSFOOB03000200S	8719101232921	300	200	666	BA05
AHSFOOB03000250S	8719101232938	300	250	743	BA05
AHSFOOB03000300S	8719101232945	300	300	747	BA05
AHSFOOB03500100S	8719101232952	350	100	822	BA05
AHSFOOB03500200S	8719101232969	350	200	772	BA05
AHSFOOB03500250S	8719101232976	350	250	855	BA05
AHSFOOB03500300S	8719101232983	350	300	823	BA05
AHSFOOB03500350S	8719101232990	350	350	929	BA05
AHSFOOB04000100S	8719101233003	400	100	866	BA05
AHSFOOB04000200S	8719101233010	400	200	776	BA05
AHSFOOB04000250S	8719101233027	400	250	860	BA05
AHSFOOB04000300S	8719101233034	400	300	823	BA05
AHSFOOB04000350S	8719101233041	400	350	929	BA05
AHSFOOB04000400S	8719101233058	400	400	932	BA05
AHSFOOB04500100S	8719101233065	450	100	903	BA05
AHSFOOB04500200S	8719101233072	450	200	812	BA05
AHSFOOB04500250S	8719101233089	450	250	903	BA05
AHSFOOB04500300S	8719101233096	450	300	869	BA05
AHSFOOB04500350S	8719101233102	450	350	985	BA05
AHSFOOB04500400S	8719101233119	450	400	990	BA05
AHSFOOB04500450S	8719101233126	450	450	1.080	BA05
AHSFOOB05000100S	8719101233133	500	100	947	BA05
AHSFOOB05000200S	8719101233140	500	200	812	BA05
AHSFOOB05000250S	8719101233157	500	250	903	BA05

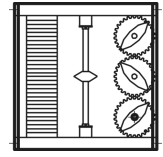

Artikelcode	GTIN	Breedte (mm)	Hoogte (mm)	Prijs p/s (€)	Kortingsgroep
AHSFOOB05000300S	8719101233164	500	300	911	BA05
AHSFOOB05000350S	8719101233171	500	350	1.028	BA05
AHSFOOB05000400S	8719101233188	500	400	990	BA05
AHSFOOB05000450S	8719101233195	500	450	1.080	BA05
AHSFOOB05000500S	8719101233201	500	500	1.086	BA05
AHSFOOB05500100S	8719101233218	550	100	960	BA05
AHSFOOB05500200S	8719101233225	550	200	826	BA05
AHSFOOB05500250S	8719101233232	550	250	916	BA05
AHSFOOB05500300S	8719101233249	550	300	926	BA05
AHSFOOB05500350S	8719101233256	550	350	1.049	BA05
AHSFOOB05500400S	8719101233263	550	400	1.008	BA05
AHSFOOB05500450S	8719101233270	550	450	1.101	BA05
AHSFOOB05500500S	8719101233287	550	500	1.106	BA05
AHSFOOB06000100S	8719101233294	600	100	1.047	BA05
AHSFOOB06000200S	8719101233300	600	200	862	BA05
AHSFOOB06000250S	8719101233317	600	250	955	BA05
AHSFOOB06000300S	8719101233324	600	300	968	BA05
AHSFOOB06000350S	8719101233331	600	350	1.098	BA05
AHSFOOB06000400S	8719101233348	600	400	1.051	BA05
AHSFOOB06000450S	8719101233355	600	450	1.146	BA05
AHSFOOB06000500S	8719101233362	600	500	1.152	BA05
AHSFOOB06000600S	8719101233379	600	600	1.382	BA05
AHSFOOB07000100S	8719101233386	700	100	1.127	BA05
AHSFOOB07000200S	8719101233393	700	200	939	BA05
AHSFOOB07000250S	8719101233409	700	250	1.036	BA05
AHSFOOB07000300S	8719101233416	700	300	1.004	BA05
AHSFOOB07000350S	8719101233423	700	350	1.120	BA05
AHSFOOB07000400S	8719101233430	700	400	1.121	BA05
AHSFOOB07000450S	8719101233447	700	450	1.222	BA05
AHSFOOB07000500S	8719101233454	700	500	1.313	BA05

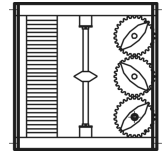

Artikelcode	GTIN	Breedte (mm)	Hoogte (mm)	Prijs p/s (€)	Kortingsgroep
AHSFOOB07000600S	8719101233461	700	600	1.446	BA05
AHSFOOB07000700S	8719101233478	700	700	1.547	BA05
AHSFOOB07500100S	8719101233485	750	100	1.140	BA05
AHSFOOB07500200S	8719101233492	750	200	954	BA05
AHSFOOB07500250S	8719101233508	750	250	1.055	BA05
AHSFOOB07500300S	8719101233515	750	300	1.026	BA05
AHSFOOB07500350S	8719101233522	750	350	1.148	BA05
AHSFOOB07500400S	8719101233539	750	400	1.165	BA05
AHSFOOB07500450S	8719101233546	750	450	1.267	BA05
AHSFOOB07500500S	8719101233553	750	500	1.267	BA05
AHSFOOB07500600S	8719101233560	750	600	1.470	BA05
AHSFOOB07500700S	8719101233577	750	700	1.614	BA05
AHSFOOB08000100S	8719101233584	800	100	1.233	BA05
AHSFOOB08000200S	8719101233591	800	200	993	BA05
AHSFOOB08000250S	8719101233607	800	250	1.098	BA05
AHSFOOB08000300S	8719101233614	800	300	1.066	BA05
AHSFOOB08000350S	8719101233621	800	350	1.194	BA05
AHSFOOB08000400S	8719101233638	800	400	1.204	BA05
AHSFOOB08000450S	8719101233645	800	450	1.308	BA05
AHSFOOB08000500S	8719101233652	800	500	1.308	BA05
AHSFOOB08000600S	8719101233669	800	600	1.436	BA05
AHSFOOB08000700S	8719101233676	800	700	1.679	BA05
AHSFOOB08000800S	8719101233683	800	800	1.768	BA05
AHSFOOB09000100S	8719101233690	900	100	1.321	BA05
AHSFOOB09000200S	8719101233706	900	200	1.036	BA05
AHSFOOB09000250S	8719101233713	900	250	1.146	BA05
AHSFOOB09000300S	8719101233720	900	300	1.117	BA05
AHSFOOB09000350S	8719101233737	900	350	1.242	BA05
AHSFOOB09000400S	8719101233744	900	400	1.252	BA05
AHSFOOB09000450S	8719101233751	900	450	1.364	BA05



Rechthoekige meet- en regelstations voor luchtvolume en druk, dubbelwandig, gelijkrichter

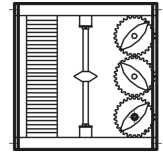

Artikelcode	GTIN	Breedte (mm)	Hoogte (mm)	Prijs p/s (€)	Kortingsgroep
AHSFOOB09000500S	8719101233768	900	500	1.381	BA05
AHSFOOB09000600S	8719101233775	900	600	1.514	BA05
AHSFOOB09000700S	8719101233782	900	700	1.626	BA05
AHSFOOB09000800S	8719101233799	900	800	1.846	BA05
AHSFOOB09000900S	8719101233805	900	900	2.007	BA05
AHSFOOB10000100S	8719101233812	1000	100	1.440	BA05
AHSFOOB10000200S	8719101233829	1000	200	1.102	BA05
AHSFOOB10000250S	8719101233836	1000	250	1.213	BA05
AHSFOOB10000300S	8719101233843	1000	300	1.189	BA05
AHSFOOB10000350S	8719101233850	1000	350	1.325	BA05
AHSFOOB10000400S	8719101233867	1000	400	1.283	BA05
AHSFOOB10000450S	8719101233874	1000	450	1.396	BA05
AHSFOOB10000500S	8719101233881	1000	500	1.411	BA05
AHSFOOB10000600S	8719101233898	1000	600	1.739	BA05
AHSFOOB10000700S	8719101233904	1000	700	1.787	BA05
AHSFOOB10000800S	8719101233911	1000	800	1.883	BA05
AHSFOOB10000900S	8719101233928	1000	900	2.052	BA05
AHSFOOB10001000S	8719101233935	1000	1000	2.174	BA05
AHSFOOB12000100S	8719101233942	1200	100	1.602	BA05
AHSFOOB12000200S	8719101233959	1200	200	1.203	BA05
AHSFOOB12000250S	8719101233966	1200	250	1.333	BA05
AHSFOOB12000300S	8719101233973	1200	300	1.312	BA05
AHSFOOB12000350S	8719101233980	1200	350	1.463	BA05
AHSFOOB12000400S	8719101233997	1200	400	1.419	BA05
AHSFOOB12000450S	8719101234000	1200	450	1.550	BA05
AHSFOOB12000500S	8719101234017	1200	500	1.569	BA05
AHSFOOB12000600S	8719101234024	1200	600	1.737	BA05
AHSFOOB12000700S	8719101234031	1200	700	2.048	BA05
AHSFOOB12000800S	8719101234048	1200	800	2.077	BA05
AHSFOOB12000900S	8719101234055	1200	900	2.260	BA05

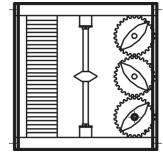

Artikelcode	GTIN	Breedte (mm)	Hoogte (mm)	Prijs p/s (€)	Kortingsgroep
AHSFOOB12001000S	8719101234062	1200	1000	2.431	BA05
AHSFOOB12001100S	8719101234079	1200	1100	2.657	BA05
AHSFOOB12001200S	8719101234086	1200	1200	2.812	BA05
AHSFOOB14000400S	8719101234093	1400	400	1.623	BA05
AHSFOOB14000450S	8719101234109	1400	450	1.623	BA05
AHSFOOB14000500S	8719101234116	1400	500	1.661	BA05
AHSFOOB14000600S	8719101234123	1400	600	1.870	BA05
AHSFOOB14000700S	8719101234130	1400	700	2.111	BA05
AHSFOOB14000800S	8719101234147	1400	800	2.111	BA05
AHSFOOB14000900S	8719101234154	1400	900	2.227	BA05
AHSFOOB14001000S	8719101234161	1400	1000	2.277	BA05
AHSFOOB14001100S	8719101234178	1400	1100	2.498	BA05
AHSFOOB14001200S	8719101234185	1400	1200	2.714	BA05
AHSFOOB16000400S	8719101234192	1600	400	1.787	BA05
AHSFOOB16000450S	8719101234208	1600	450	1.787	BA05
AHSFOOB16000500S	8719101234215	1600	500	1.805	BA05
AHSFOOB16000600S	8719101234222	1600	600	2.027	BA05
AHSFOOB16000700S	8719101234239	1600	700	2.344	BA05
AHSFOOB16000800S	8719101234246	1600	800	2.344	BA05
AHSFOOB16000900S	8719101234253	1600	900	2.493	BA05
AHSFOOB16001000S	8719101234260	1600	1000	2.425	BA05
AHSFOOB16001100S	8719101234277	1600	1100	2.650	BA05
AHSFOOB16001200S	8719101234284	1600	1200	2.876	BA05
AHSFOOB18000400S	8719101234291	1800	400	1.875	BA05
AHSFOOB18000450S	8719101234307	1800	450	1.886	BA05
AHSFOOB18000500S	8719101234314	1800	500	1.904	BA05
AHSFOOB18000600S	8719101234321	1800	600	2.150	BA05
AHSFOOB18000700S	8719101234338	1800	700	2.356	BA05
AHSFOOB18000800S	8719101234345	1800	800	2.356	BA05
AHSFOOB18000900S	8719101234352	1800	900	2.632	BA05

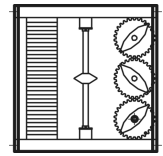

Artikelcode	GTIN	Breedte (mm)	Hoogte (mm)	Prijs p/s (€)	Kortingsgroep
AHSFOOB18001000S	8719101234369	1800	1000	2.632	BA05
AHSFOOB18001100S	8719101234376	1800	1100	2.871	BA05
AHSFOOB18001200S	8719101234383	1800	1200	3.105	BA05
AHSFOOB20000400S	8719101234390	2000	400	2.077	BA05
AHSFOOB20000450S	8719101234406	2000	450	2.115	BA05
AHSFOOB20000500S	8719101234413	2000	500	2.054	BA05
AHSFOOB20000600S	8719101234420	2000	600	2.321	BA05
AHSFOOB20000700S	8719101234437	2000	700	2.715	BA05
AHSFOOB20000800S	8719101234444	2000	800	2.715	BA05
AHSFOOB20000900S	8719101234451	2000	900	2.776	BA05
AHSFOOB20001000S	8719101234468	2000	1000	2.843	BA05
AHSFOOB20001100S	8719101234475	2000	1100	3.105	BA05
AHSFOOB20001200S	8719101234482	2000	1200	3.348	BA05

## OPMERKINGEN

1. Voor nadere toelichting op de bovengenoemde kortingsgroep verwijzen wij naar de indexpagina's van deze prijslijst.
2. De statische drukopnemer type AP-302 dient bij bestelling separaat te worden opgegeven (wordt los meegeleverd inclusief montagebeugel AT-208). De prijs is reeds in de unit-prijs opgenomen.
3. **Voor de bijbehorende standaard naregelingen verwijzen wij u naar het separate prijsblad.**
4. Meerprijs luchtdicht afsluitbaar (AHSFOOL) +12%.
5. Overige afmetingen op aanvraag.
6. Bestelvoorbeeld: .....-breedte-hoogte-S = AHSFOOB-0450-0350.

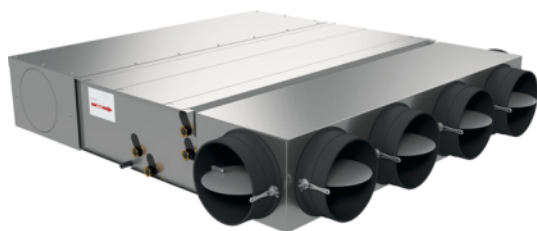

Energiezuinige horizontale ventilatorconvector welke de ruimtelucht afzuigt, deze vervolgens koelt of verwarmt en tot slot weer de ruimte inblaast. Geschikt voor toepassing bij een maximale externe druk van 40 Pa. Compact ontwerp met een groot volumebereik geleverd met een 3-standen stappentransformator. Voorzien van 4-rij koel- / naverwarmingsbatterij (change-over).

**PRODUCTSHEET >**

**BESTELSLEUTEL**

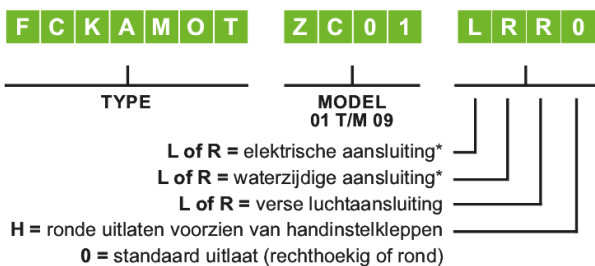

\* Waterzijdige aansluiting bij bestelling specificeren; de elektrische aansluiting wordt standaard op de tegenovergestelde zijde geplaatst.

**1 PRODUCTGROEP**

F units met ingebouwde ventilator

**2 FUNCTIE**

- C horizontale montage
- D verticale montage
- E verticale montage met omkasting en aanzuiging aan de onderzijde
- F horizontale montage met omkasting en aanzuiging aan de bovenzijde
- G verticale montage met omkasting en aanzuiging aan de voorzijde
- H horizontale montage met omkasting en aanzuiging aan de onderzijde

**3 ELEKTRISCHE AANSLUITING**

K fan coil unit voorzien van 3-standen ventilator met klemmenstrook (standaard, indien besteld zonder naregelapparatuur)

**4 UITVOERING**

A standaard uitvoering

**5 KOEL- EN/OF NAVERWARMINGSBATTERIJ**

- C 4-rij koelen en/of verwarmen (change-over) (standaard)
- K 3-rij koelen en/of verwarmen (change-over)
- L 3-rij koelen en 1-rij verwarmen
- M 4-rij koelen en 1-rij verwarmen (standaard)
- N 3-rij koelen en 2-rij verwarmen

**6 NIET VAN TOEPASSING**

**7 CONDENSOPVANGBAK**

- B condensopvangbak ten behoeve van verticale unit
- T geïsoleerde condensopvangbak (standaard)

**8 INLAAT**

- A rechthoekige inlaat
- F geluiddemper
- S geluiddemper en meerdere ronde inlaten geschikt voor recirculatie en/of verse lucht
- Z geluiddemper en verse luchtaansluiting

**9 UITLAAT**

- A rechthoekige uitlaat
- B meerdere ronde uitlaten en verse luchtaansluiting
- C meerdere ronde uitlaten
- H hotel uitvoering

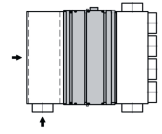

Artikelcode	GTIN	Model	Prijs p/s (€)	Kortingsgroep
FCKACOTAA01LR00	8719101268951	1	553	BA05
FCKACOTAA02LR00	8719101268975	2	551	BA05
FCKACOTAA03LR00	8719101268999	3	571	BA05
FCKACOTAA04LR00	8719101269019	4	571	BA05
FCKACOTAA05LR00	8719101269033	5	687	BA05
FCKACOTAA06LR00	8719101269057	6	828	BA05
FCKACOTAA07LR00	8719101269071	7	990	BA05
FCKACOTAA08LR00	8719101269095	8	1.448	BA05
FCKACOTAA09LR00	8719101269118	9	1.690	BA05
FCKACOTAC01LR00	8719101269132	1	722	BA05
FCKACOTAC02LR00	8719101269156	2	745	BA05
FCKACOTAC03LR00	8719101269170	3	785	BA05
FCKACOTAC04LR00	8719101269194	4	785	BA05
FCKACOTAC05LR00	8719101269217	5	929	BA05
FCKACOTAC06LR00	8719101269231	6	1.034	BA05
FCKACOTAC07LR00	8719101269255	7	1.100	BA05
FCKACOTAC08LR00	8719101269279	8	1.875	BA05
FCKACOTAC09LR00	8719101269293	9	2.151	BA05
FCKACOTFA01LR00	8719101269316	1	742	BA05
FCKACOTFA02LR00	8719101269330	2	764	BA05
FCKACOTFA03LR00	8719101269354	3	802	BA05
FCKACOTFA04LR00	8719101269378	4	802	BA05
FCKACOTFA05LR00	8719101269392	5	949	BA05
FCKACOTFA06LR00	8719101269415	6	1.110	BA05
FCKACOTFA07LR00	8719101269439	7	1.303	BA05
FCKACOTFA08LR00	8719101269453	8	1.865	BA05
FCKACOTFA09LR00	8719101269477	9	2.140	BA05
FCKACOTFC01LR00	8719101269491	1	887	BA05
FCKACOTFC02LR00	8719101269514	2	909	BA05
FCKACOTFC03LR00	8719101269538	3	964	BA05

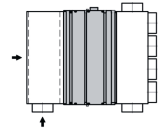

Artikelcode	GTIN	Model	Prijs p/s (€)	Kortingsgroep
FCKACOTFC04LR00	8719101269552	4	964	BA05
FCKACOTFC05LR00	8719101269576	5	1.136	BA05
FCKACOTFC06LR00	8719101269590	6	1.330	BA05
FCKACOTFC07LR00	8719101269613	7	1.572	BA05
FCKACOTFC08LR00	8719101269637	8	2.221	BA05
FCKACOTFC09LR00	8719101269651	9	2.531	BA05
FCKACOTZA01LRR0	8719101269675	1	756	BA05
FCKACOTZA02LRR0	8719101269699	2	776	BA05
FCKACOTZA03LRR0	8719101269712	3	812	BA05
FCKACOTZA04LRR0	8719101269736	4	812	BA05
FCKACOTZA05LRR0	8719101269750	5	959	BA05
FCKACOTZA06LRR0	8719101269774	6	1.124	BA05
FCKACOTZA07LRR0	8719101269798	7	1.316	BA05
FCKACOTZA08LRR0	8719101269811	8	1.881	BA05
FCKACOTZA09LRR0	8719101269835	9	2.158	BA05
FCKACOTZC01LRR0	8719101269859	1	912	BA05
FCKACOTZC02LRR0	8719101269873	2	934	BA05
FCKACOTZC03LRR0	8719101269897	3	992	BA05
FCKACOTZC04LRR0	8719101269910	4	992	BA05
FCKACOTZC05LRR0	8719101269934	5	1.174	BA05
FCKACOTZC06LRR0	8719101269958	6	1.372	BA05
FCKACOTZC07LRR0	8719101269972	7	1.618	BA05
FCKACOTZC08LRR0	8719101269996	8	2.289	BA05
FCKACOTZC09LRR0	8719101270015	9	2.608	BA05

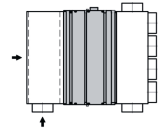

Artikelcode	GTIN	Model	Prijs p/s (€)	Kortingsgroep
-------------	------	-------	---------------	---------------

## OPMERKINGEN

1. Voor nadere toelichting op de bovengenoemde kortingsgroep verwijzen wij naar de indexpagina's van deze prijslijst.
2. Prijzen zijn exclusief montage, bedrading en eventueel benodigde regelcomponenten.
3. Bij bestelling dient de zijde (links/rechts) van de wateraansluitingen, de verse luchtaansluiting en de elektrische regeling te worden gespecificeerd.
4. Meerprijs omkasting op aanvraag.
5. Meerprijs uitlaten v.v. inregelklepjes €63,- bruto.
6. Prijs FD..... (verticale montage) = prijs FC..... (horizontale montage).
7. Meerprijs verse luchtaansluiting op de perszijde (F.....-B) €72,- bruto.
8. Meerprijs primaire zijde uitgevoerd als recirculatie v.v. roosteraansluitingen (F.....-S.) op aanvraag.
9. Prijs F.....H (hotel uitvoering) = F.....C (meerdere ronde uitlaten).
10. **Voor de bijbehorende standaard naregelingen verwijzen wij u naar het separate prijsblad.**
11. Bestelvoorbeeld: FCKACOT-ZC-03-LRR0.

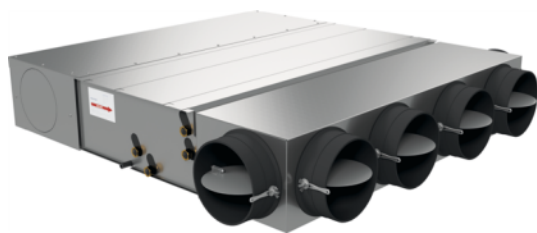

Energiezuinige horizontale ventilatorconvector welke de ruimtelucht afzuigt, deze vervolgens koelt of verwarmt en tot slot weer de ruimte inblaast. Geschikt voor toepassing bij een maximale externe druk van 40 Pa. Compact ontwerp met een groot volumebereik geleverd met een 3-standen stappentransformator. Voorzien van 4-rij koelbatterij en 1-rij verwarmingsbatterij.

**PRODUCTSHEET >**

**BESTELSLEUTEL**

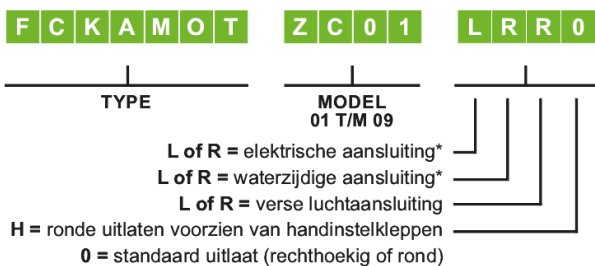

\* Waterzijdige aansluiting bij bestelling specificeren; de elektrische aansluiting wordt standaard op de tegenovergestelde zijde geplaatst.

**1 PRODUCTGROEP**

F units met ingebouwde ventilator

**2 FUNCTIE**

- C horizontale montage
- D verticale montage
- E verticale montage met omkasting en aanzuiging aan de onderzijde
- F horizontale montage met omkasting en aanzuiging aan de bovenzijde
- G verticale montage met omkasting en aanzuiging aan de voorzijde
- H horizontale montage met omkasting en aanzuiging aan de onderzijde

**3 ELEKTRISCHE AANSLUITING**

K fan coil unit voorzien van 3-standen ventilator met klemmenstrook (standaard, indien besteld zonder naregelapparatuur)

**4 UITVOERING**

A standaard uitvoering

**5 KOEL- EN/OF NAVERWARMINGSBATTERIJ**

- C 4-rij koelen en/of verwarmen (change-over) (standaard)
- K 3-rij koelen en/of verwarmen (change-over)
- L 3-rij koelen en 1-rij verwarmen
- M 4-rij koelen en 1-rij verwarmen (standaard)
- N 3-rij koelen en 2-rij verwarmen

**6 NIET VAN TOEPASSING**

**7 CONDENSOPVANGBAK**

- B condensopvangbak ten behoeve van verticale unit
- T geïsoleerde condensopvangbak (standaard)

**8 INLAAT**

- A rechthoekige inlaat
- F geluiddemper
- S geluiddemper en meerdere ronde inlaten geschikt voor recirculatie en/of verse lucht
- Z geluiddemper en verse luchtaansluiting

**9 UITLAAT**

- A rechthoekige uitlaat
- B meerdere ronde uitlaten en verse luchtaansluiting
- C meerdere ronde uitlaten
- H hotel uitvoering



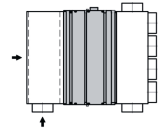

Artikelcode	GTIN	Model	Prijs p/s (€)	Kortingsgroep
FCKAMOTAA01LR00	8719101270039	1	681	BA05
FCKAMOTAA02LR00	8719101270053	2	700	BA05
FCKAMOTAA03LR00	8719101270077	3	746	BA05
FCKAMOTAA04LR00	8719101270091	4	746	BA05
FCKAMOTAA05LR00	8719101270114	5	887	BA05
FCKAMOTAA06LR00	8719101270138	6	1.054	BA05
FCKAMOTAA07LR00	8719101270152	7	1.264	BA05
FCKAMOTAA08LR00	8719101270176	8	1.799	BA05
FCKAMOTAA09LR00	8719101270190	9	2.131	BA05
FCKAMOTAC01LR00	8719101270213	1	876	BA05
FCKAMOTAC02LR00	8719101270237	2	895	BA05
FCKAMOTAC03LR00	8719101270251	3	961	BA05
FCKAMOTAC04LR00	8719101270275	4	961	BA05
FCKAMOTAC05LR00	8719101270299	5	1.128	BA05
FCKAMOTAC06LR00	8719101270312	6	1.324	BA05
FCKAMOTAC07LR00	8719101270336	7	1.585	BA05
FCKAMOTAC08LR00	8719101270350	8	2.225	BA05
FCKAMOTAC09LR00	8719101270374	9	2.589	BA05
FCKAMOTFA01LR00	8719101270398	1	894	BA05
FCKAMOTFA02LR00	8719101270411	2	913	BA05
FCKAMOTFA03LR00	8719101270435	3	979	BA05
FCKAMOTFA04LR00	8719101270459	4	979	BA05
FCKAMOTFA05LR00	8719101270473	5	1.149	BA05
FCKAMOTFA06LR00	8719101270497	6	1.337	BA05
FCKAMOTFA07LR00	8719101270510	7	1.579	BA05
FCKAMOTFA08LR00	8719101270534	8	2.217	BA05
FCKAMOTFA09LR00	8719101270558	9	2.579	BA05
FCKAMOTFC01LR00	8719101270572	1	1.038	BA05
FCKAMOTFC02LR00	8719101270596	2	1.057	BA05
FCKAMOTFC03LR00	8719101270619	3	1.142	BA05

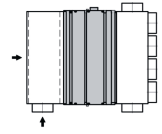

Artikelcode	GTIN	Model	Prijs p/s (€)	Kortingsgroep
FCKAMOTFC04LR00	8719101270633	4	1.142	BA05
FCKAMOTFC05LR00	8719101270657	5	1.340	BA05
FCKAMOTFC06LR00	8719101270671	6	1.555	BA05
FCKAMOTFC07LR00	8719101270695	7	1.849	BA05
FCKAMOTFC08LR00	8719101270718	8	2.576	BA05
FCKAMOTFC09LR00	8719101270732	9	2.970	BA05
FCKAMOTZA01LRR0	8719101270756	1	905	BA05
FCKAMOTZA02LRR0	8719101270770	2	926	BA05
FCKAMOTZA03LRR0	8719101270794	3	989	BA05
FCKAMOTZA04LRR0	8719101270817	4	989	BA05
FCKAMOTZA05LRR0	8719101270831	5	1.158	BA05
FCKAMOTZA06LRR0	8719101270855	6	1.348	BA05
FCKAMOTZA07LRR0	8719101270879	7	1.592	BA05
FCKAMOTZA08LRR0	8719101270893	8	2.235	BA05
FCKAMOTZA09LRR0	8719101270916	9	2.596	BA05
FCKAMOTZC01LRR0	8719101270930	1	1.068	BA05
FCKAMOTZC02LRR0	8719101270954	2	1.089	BA05
FCKAMOTZC03LRR0	8719101270978	3	1.177	BA05
FCKAMOTZC04LRR0	8719101270992	4	1.177	BA05
FCKAMOTZC05LRR0	8719101271012	5	1.380	BA05
FCKAMOTZC06LRR0	8719101271036	6	1.604	BA05
FCKAMOTZC07LRR0	8719101271050	7	1.902	BA05
FCKAMOTZC08LRR0	8719101271074	8	2.651	BA05
FCKAMOTZC09LRR0	8719101271098	9	3.057	BA05

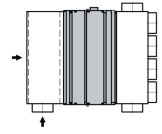

Artikelcode	GTIN	Model	Prijs p/s (€)	Kortingsgroep
-------------	------	-------	---------------	---------------

## OPMERKINGEN

1. Voor nadere toelichting op de bovengenoemde kortingsgroep verwijzen wij naar de indexpagina's van deze prijslijst.
2. Prijzen zijn exclusief montage, bedrading en eventueel benodigde regelcomponenten.
3. Bij bestelling dient de zijde (links/rechts) van de wateraansluitingen, de verse luchtaansluiting en de elektrische regeling te worden gespecificeerd.
4. Meerprijs omkasting op aanvraag.
5. Meerprijs uitlaten v.v. inregelklepjes €63,- bruto.
6. Prijs FD..... (verticale montage) = prijs FC..... (horizontale montage).
7. Meerprijs verse luchtaansluiting op de perszijde (F.....-B) €72,- bruto.
8. Meerprijs primaire zijde uitgevoerd als recirculatie v.v. roosteraansluitingen (F.....-S.) op aanvraag.
9. Prijs F.....H (hotel uitvoering) = F.....C (meerdere ronde uitlaten).
10. **Voor de bijbehorende standaard naregelingen verwijzen wij u naar het separate prijsblad.**
11. Bestelvoorbeeld: FCKAMOT-ZC-03-LRR0.

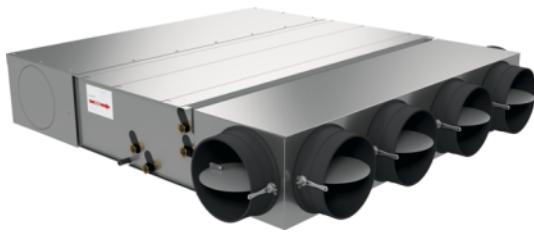

Energiezuinige horizontale ventilatorconvector welke de ruimtelucht afzuigt, deze vervolgens koelt of verwarmt en tot slot weer de ruimte inblaast. Geschikt voor toepassing bij een maximale externe druk van 80 Pa. Compact ontwerp met een groot volumebereik geleverd met een traploos regelbare ventilator (0-10V) waardoor de unit extra energiezuinig kan opereren. Voorzien van 4-rij koelbatterij.

**PRODUCTSHEET >**

**BESTELSLEUTEL**

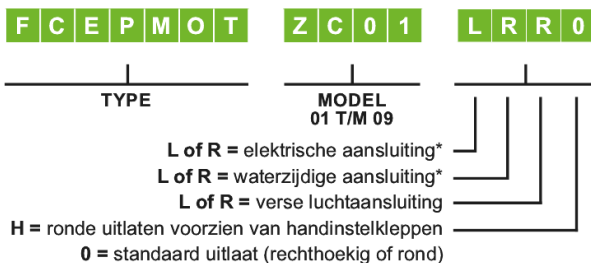

\* Waterzijdige aansluiting bij bestelling specificeren; de elektrische aansluiting wordt standaard op de tegenovergestelde zijde geplaatst.

**1 PRODUCTGROEP**

F units met ingebouwde ventilator

**2 FUNCTIE**

C horizontale montage  
D verticale montage

**3 ELEKTRISCHE AANSLUITING**

E fan coil unit voorzien van traploos regelbare ventilator (0-10V sturing) met klemmenstrook (modellen 1, 2, 4 en 7)

**4 UITVOERING**

P HPL uitvoering

**5 KOEL- EN/OF NAVERWARMINGSBATTERIJ**

C 4-rij koelen en/of verwarmen (change-over) (standaard)  
K 3-rij koelen en/of verwarmen (change-over)  
L 3-rij koelen en 1-rij verwarmen  
M 4-rij koelen en 1-rij verwarmen (standaard)  
N 3-rij koelen en 2-rij verwarmen

**6 NIET VAN TOEPASSING**

**7 CONDENSOPVANGBAK**

B condensopvangbak ten behoeve van verticale unit  
T geïsoleerde condensopvangbak (standaard)

**8 INLAAT**

A rechthoekige inlaat  
F geluiddemper  
S geluiddemper en meerdere ronde inlaten geschikt voor recirculatie en/of verse lucht  
Z geluiddemper en verse luchtaansluiting

**9 UITLAAT**

A rechthoekige uitlaat  
B meerdere ronde uitlaten en verse luchtaansluiting  
C meerdere ronde uitlaten  
H hotel uitvoering

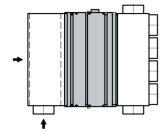

Artikelcode	GTIN	Model	Prijs p/s (€)	Kortingsgroep
FCEPCOTAA01LR00	8719101285927	1	1.524	BA05
FCEPCOTAA02LR00	8719101285941	2	1.708	BA05
FCEPCOTAA04LR00	8719101285965	4	2.026	BA05
FCEPCOTAA07LR00	8719101285989	7	3.516	BA05
FCEPCOTAC01LR00	8719101286009	1	1.998	BA05
FCEPCOTAC02LR00	8719101286023	2	2.244	BA05
FCEPCOTAC04LR00	8719101286047	4	2.645	BA05
FCEPCOTAC07LR00	8719101286061	7	4.216	BA05
FCEPCOTFA01LR00	8719101286085	1	1.952	BA05
FCEPCOTFA02LR00	8719101286108	2	2.184	BA05
FCEPCOTFA04LR00	8719101286122	4	2.585	BA05
FCEPCOTFA07LR00	8719101286146	7	4.173	BA05
FCEPCOTFC01LR00	8719101286245	1	2.276	BA05
FCEPCOTFC02LR00	8719101286269	2	2.570	BA05
FCEPCOTFC04LR00	8719101286283	4	3.054	BA05
FCEPCOTFC07LR00	8719101286306	7	4.723	BA05
FCEPCOTZA01LRR0	8719101286320	1	2.002	BA05
FCEPCOTZA02LRR0	8719101286344	2	2.234	BA05
FCEPCOTZA04LRR0	8719101286368	4	2.635	BA05
FCEPCOTZA07LRR0	8719101286382	7	4.223	BA05
FCEPCOTZC01LRR0	8719101286405	1	2.326	BA05
FCEPCOTZC02LRR0	8719101286429	2	2.620	BA05
FCEPCOTZC04LRR0	8719101286443	4	3.104	BA05
FCEPCOTZC07LRR0	8719101286467	7	4.773	BA05

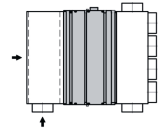

Artikelcode	GTIN	Model	Prijs p/s (€)	Kortingsgroep
-------------	------	-------	---------------	---------------

## OPMERKINGEN

1. Voor nadere toelichting op de bovengenoemde kortingsgroep verwijzen wij naar de indexpagina's van deze prijslijst.
2. Prijzen zijn exclusief montage, bedrading en eventueel benodigde regelcomponenten.
3. Bij bestelling dient de zijde (links/rechts) van de wateraansluitingen, de verse luchtaansluiting en de elektrische regeling te worden gespecificeerd.
4. Meerprijs uitlaten v.v. inregelklepjes €63,- bruto.
5. Prijs FD..... (verticale montage) = prijs FC..... (horizontale montage).
6. Meerprijs primaire zijde uitgevoerd als recirculatie v.v. roosteraansluitingen (F.....-S.) op aanvraag.
7. Prijs F.....H (hotel uitvoering) = F.....C (meerdere ronde uitlaten).
8. **Voor de bijbehorende standaard naregelingen verwijzen wij u naar het separate prijsblad.**
9. Bestelvoorbeeld: FCEPCOT-ZC-04-LRR0.

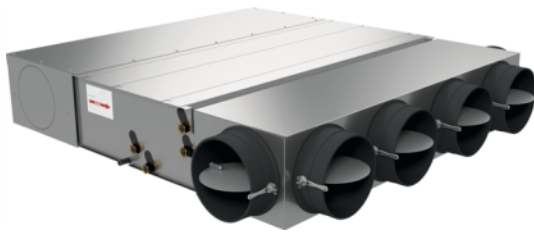

Energiezuinige horizontale ventilatorconvector welke de ruimtelucht afzuigt, deze vervolgens koelt of verwarmt en tot slot weer de ruimte inblaast. Geschikt voor toepassing bij een maximale externe druk van 80 Pa. Compact ontwerp met een groot volumebereik geleverd met een traploos regelbare ventilator (0-10V) waardoor de unit extra energiezuinig kan opereren. Voorzien van 4-rij koelbatterij en 1-rij verwarmingsbatterij.

[PRODUCTSHEET >](#)

## BESTELSLEUTEL

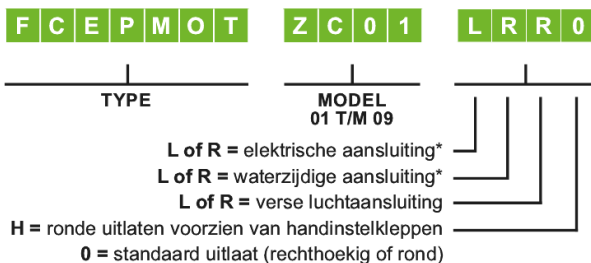

\* Waterzijdige aansluiting bij bestelling specificeren; de elektrische aansluiting wordt standaard op de tegenovergestelde zijde geplaatst.

### 1 PRODUCTGROEP

F units met ingebouwde ventilator

### 2 FUNCTIE

C horizontale montage  
D verticale montage

### 3 ELEKTRISCHE AANSLUITING

E fan coil unit voorzien van traploos regelbare ventilator (0-10V sturing) met klemmenstrook (modellen 1, 2, 4 en 7)

### 4 UITVOERING

P HPL uitvoering

### 5 KOEL- EN/OF NAVERWARMINGSBATTERIJ

C 4-rij koelen en/of verwarmen (change-over) (standaard)  
K 3-rij koelen en/of verwarmen (change-over)  
L 3-rij koelen en 1-rij verwarmen  
M 4-rij koelen en 1-rij verwarmen (standaard)  
N 3-rij koelen en 2-rij verwarmen

### 6 NIET VAN TOEPASSING

### 7 CONDENSOPVANGBAK

B condensopvangbak ten behoeve van verticale unit  
T geïsoleerde condensopvangbak (standaard)

### 8 INLAAT

A rechthoekige inlaat  
F geluiddemper  
S geluiddemper en meerdere ronde inlaten geschikt voor recirculatie en/of verse lucht  
Z geluiddemper en verse luchtaansluiting

### 9 UITLAAT

A rechthoekige uitlaat  
B meerdere ronde uitlaten en verse luchtaansluiting  
C meerdere ronde uitlaten  
H hotel uitvoering

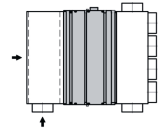

Artikelcode	GTIN	Model	Prijs p/s (€)	Kortingsgroep
FCEPMOTAA01LR00	8719101286481	1	1.631	BA05
FCEPMOTAA02LR00	8719101286504	2	1.845	BA05
FCEPMOTAA04LR00	8719101286528	4	2.218	BA05
FCEPMOTAA07LR00	8719101286542	7	3.699	BA05
FCEPMOTAC01LR00	8719101286566	1	2.105	BA05
FCEPMOTAC02LR00	8719101286580	2	2.381	BA05
FCEPMOTAC04LR00	8719101286603	4	2.836	BA05
FCEPMOTAC07LR00	8719101286627	7	4.399	BA05
FCEPMOTFA01LR00	8719101286641	1	2.059	BA05
FCEPMOTFA02LR00	8719101286665	2	2.321	BA05
FCEPMOTFA04LR00	8719101286689	4	2.777	BA05
FCEPMOTFA07LR00	8719101286702	7	4.356	BA05
FCEPMOTFC01LR00	8719101286801	1	2.383	BA05
FCEPMOTFC02LR00	8719101286825	2	2.707	BA05
FCEPMOTFC04LR00	8719101286849	4	3.245	BA05
FCEPMOTFC07LR00	8719101286863	7	4.906	BA05
FCEPMOTZA01LRR0	8719101286887	1	2.109	BA05
FCEPMOTZA02LRR0	8719101286900	2	2.371	BA05
FCEPMOTZA04LRR0	8719101286924	4	2.827	BA05
FCEPMOTZA07LRR0	8719101286948	7	4.406	BA05
FCEPMOTZC01LRR0	8719101286962	1	2.433	BA05
FCEPMOTZC02LRR0	8719101286986	2	2.757	BA05
FCEPMOTZC04LRR0	8719101287006	4	3.295	BA05
FCEPMOTZC07LRR0	8719101287020	7	4.956	BA05



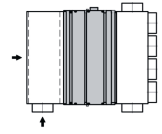

Artikelcode	GTIN	Model	Prijs p/s (€)	Kortingsgroep
-------------	------	-------	---------------	---------------

## OPMERKINGEN

1. Voor nadere toelichting op de bovengenoemde kortingsgroep verwijzen wij naar de indexpagina's van deze prijslijst.
2. Prijzen zijn exclusief montage, bedrading en eventueel benodigde regelcomponenten.
3. Bij bestelling dient de zijde (links/rechts) van de wateraansluitingen, de verse luchtaansluiting en de elektrische regeling te worden gespecificeerd.
4. Meerprijs uitlaten v.v. inregelklepjes €63,- bruto.
5. Prijs FD..... (verticale montage) = prijs FC..... (horizontale montage).
6. Meerprijs primaire zijde uitgevoerd als recirculatie v.v. roosteraansluitingen (F.....-S.) op aanvraag.
7. Prijs F.....H (hotel uitvoering) = F.....C (meerdere ronde uitlaten).
8. **Voor de bijbehorende standaard naregelingen verwijzen wij u naar het separate prijsblad.**
9. Bestelvoorbeeld: FCEPMOT-ZC-04-LRR0.



Energiezuinige ventilatorconvector welke de ruimtelucht afzuigt, deze vervolgens koelt of verwarmt en tot slot weer de ruimte inblaast. Geschikt voor toepassing bij een hogere externe druk van 40 Pa (maximaal 100 Pa). Compact ontwerp met een groot volumebereik, standaard geleverd met een 3-standen stappentransformator. Optioneel leverbaar met een traploos regelbare ventilator, waardoor de unit extra energiezuinig kan opereren. Voorzien van 4-rij koel- / naverwarmingsbatterij (change-over).

## PRODUCTSHEET >

### BESTELSLEUTEL

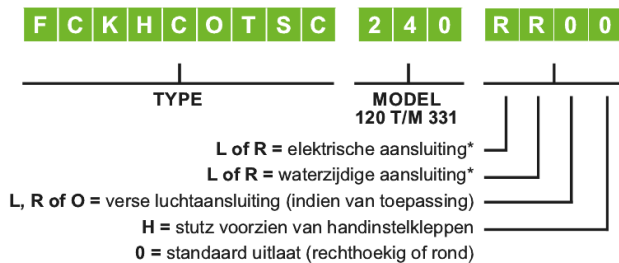

\* Waterzijdige aansluiting wordt altijd aan dezelfde zijde geplaatst als de elektrische aansluiting.

#### 1 PRODUCTGROEP

F units met ingebouwde ventilator

#### 2 FUNCTIE

C horizontale montage  
 D verticale montage (op aanvraag)  
 E verticale montage, dubbelwandig  
 F horizontale montage, dubbelwandig

#### 3 ELEKTRISCHE AANSLUITING

E fan coil unit voorzien van traploos regelbare ventilator (0-10V sturing)  
 K fan coil unit voorzien van 3-standen ventilator met klemmenstrook

#### 4 UITVOERING

H high capacity uitvoering

#### 5 KOEL- EN/OF NAVERWARMINGSBATTERIJ

C 4-rij koelen en/of verwarmen (change over) (standaard)  
 K 3-rij koelen en/of verwarmen (change over)  
 L 3-rij koelen en 1-rij verwarmen  
 M 4-rij koelen en 1-rij verwarmen (standaard)

#### 6 GEEN VERMELDING

O

#### 7 CONDENSOPVANGBAK

B condensopvangbak ten behoeve van verticale unit  
 T geïsoleerde condensopvangbak

#### 8 INLAAT

A rechthoekige inlaat  
 S geluiddemper en meerdere ronde inlaten

#### 9 UITLAAT

A rechthoekige uitlaat  
 B meerdere ronde uitlaten en verse luchtaansluiting  
 C meerdere ronde uitlaten

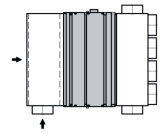

Artikelcode	GTIN	Model	Prijs p/s (€)	Kortingsgroep
FCEHCOTAA140RR00	8719101287419	140	P.O.A.	BA05
FCEHCOTAA240RR00	8719101287433	240	P.O.A.	BA05
FCEHCOTAA340RR00	8719101287457	340	P.O.A.	BA05
FCEHCOTAB140RRR0	8719101287471	140	P.O.A.	
FCEHCOTAB240RRR0	8719101287495	240	P.O.A.	
FCEHCOTAB340RRR0	8719101287518	340	P.O.A.	
FCEHCOTAC140RR00	8719101287532	140	P.O.A.	BA05
FCEHCOTAC240RR00	8719101287556	240	P.O.A.	BA05
FCEHCOTAC340RR00	8719101287570	340	P.O.A.	BA05
FCEHCOTSA140RR00	8719101287594	140	P.O.A.	BA05
FCEHCOTSA240RR00	8719101287617	240	P.O.A.	BA05
FCEHCOTSA340RR00	8719101287631	340	P.O.A.	BA05
FCEHCOTSB140RRR0	8719101287655	140	P.O.A.	
FCEHCOTSB240RRR0	8719101287679	240	P.O.A.	
FCEHCOTSB340RRR0	8719101287693	340	P.O.A.	
FCEHCOTSC140RR00	8719101287716	140	P.O.A.	BA05
FCEHCOTSC240RR00	8719101287730	240	P.O.A.	BA05
FCEHCOTSC340RR00	8719101287754	340	P.O.A.	BA05
FCKHCOTAA140RR00	8719101288133	140	P.O.A.	BA05
FCKHCOTAA240RR00	8719101288157	240	P.O.A.	BA05
FCKHCOTAA340RR00	8719101288171	340	P.O.A.	BA05
FCKHCOTAB140RRR0	8719101288195	140	P.O.A.	
FCKHCOTAB240RRR0	8719101288218	240	P.O.A.	
FCKHCOTAB340RRR0	8719101288232	340	P.O.A.	
FCKHCOTAC140RR00	8719101288256	140	P.O.A.	BA05
FCKHCOTAC240RR00	8719101288270	240	P.O.A.	BA05
FCKHCOTAC340RR00	8719101288294	340	P.O.A.	BA05
FCKHCOTSA140RR00	8719101288317	140	P.O.A.	BA05
FCKHCOTSA240RR00	8719101288331	240	P.O.A.	BA05
FCKHCOTSA340RR00	8719101288355	340	P.O.A.	BA05

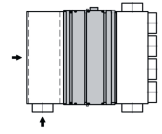

Artikelcode	GTIN	Model	Prijs p/s (€)	Kortingsgroep
FCKHCOTSB140RRR0	8719101288379	140	P.O.A.	
FCKHCOTSB240RRR0	8719101288393	240	P.O.A.	
FCKHCOTSB340RRR0	8719101288416	340	P.O.A.	
FCKHCOTSC140RR00	8719101288430	140	P.O.A.	BA05
FCKHCOTSC240RR00	8719101288454	240	P.O.A.	BA05
FCKHCOTSC340RR00	8719101288478	340	P.O.A.	BA05

## OPMERKINGEN

1. Voor nadere toelichting op de bovengenoemde kortingsgroep verwijzen wij naar de indexpagina's van deze prijslijst.
2. Prijzen zijn exclusief montage, bedrading en eventueel benodigde regelcomponenten.
3. Bij bestelling dient de zijde (links/rechts) van de wateraansluitingen, de verse luchtaansluiting en de elektrische regeling te worden gespecificeerd.
4. Meerprijs dubbelwandige uitvoering op aanvraag.
5. Meerprijs uitlaten v.v. inregelklepjes €63,- bruto.
6. Prijs FD..... (verticale montage) = prijs FC..... (horizontale montage).
7. **Voor de bijbehorende standaard naregelingen verwijzen wij u naar het separate prijsblad.**
8. Bestelvoorbeeld: FCKHCOT-SC-240-RR00.



Energiezuinige ventilatorconvector welke de ruimtelucht afzuigt, deze vervolgens koelt of verwarmt en tot slot weer de ruimte inblaast. Geschikt voor toepassing bij een hogere externe druk van 40 Pa (maximaal 100 Pa). Compact ontwerp met een groot volumebereik, standaard geleverd met een 3-standen stappentransformator. Optioneel leverbaar met een traploos regelbare ventilator, waardoor de unit extra energiezuinig kan opereren. Voorzien van 4-rij koelbatterij en 1-rij verwarmingsbatterij.

**PRODUCTSHEET >**

## BESTELSLEUTEL

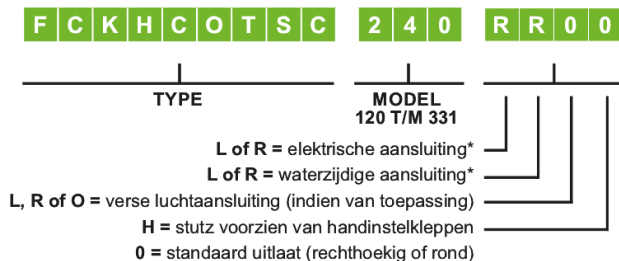

\* Waterzijdige aansluiting wordt altijd aan dezelfde zijde geplaatst als de elektrische aansluiting.

### 1 PRODUCTGROEP

F units met ingebouwde ventilator

### 2 FUNCTIE

C horizontale montage  
 D verticale montage (op aanvraag)  
 E verticale montage, dubbelwandig  
 F horizontale montage, dubbelwandig

### 3 ELEKTRISCHE AANSLUITING

E fan coil unit voorzien van traploos regelbare ventilator (0-10V sturing)  
 K fan coil unit voorzien van 3-standen ventilator met klemmenstrook

### 4 UITVOERING

H high capacity uitvoering

### 5 KOEL- EN/OF NAVERWARMINGSBATTERIJ

C 4-rij koelen en/of verwarmen (change over) (standaard)  
 K 3-rij koelen en/of verwarmen (change over)  
 L 3-rij koelen en 1-rij verwarmen  
 M 4-rij koelen en 1-rij verwarmen (standaard)

### 6 GEEN VERMELDING

O

### 7 CONDENSOPVANGBAK

B condensopvangbak ten behoeve van verticale unit  
 T geïsoleerde condensopvangbak

### 8 INLAAT

A rechthoekige inlaat  
 S geluiddemper en meerdere ronde inlaten

### 9 UITLAAT

A rechthoekige uitlaat  
 B meerdere ronde uitlaten en verse luchtaansluiting  
 C meerdere ronde uitlaten

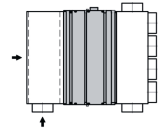

Artikelcode	GTIN	Model	Prijs p/s (€)	Kortingsgroep
FCEHMOTAA140RR00	8719101287778	140	P.O.A.	BA05
FCEHMOTAA240RR00	8719101287792	240	P.O.A.	BA05
FCEHMOTAA340RR00	8719101287815	340	P.O.A.	BA05
FCEHMOTAB140RRR0	8719101287839	140	P.O.A.	
FCEHMOTAB240RRR0	8719101287853	240	P.O.A.	
FCEHMOTAB340RRR0	8719101287877	340	P.O.A.	
FCEHMOTAC140RR00	8719101287891	140	P.O.A.	BA05
FCEHMOTAC240RR00	8719101287914	240	P.O.A.	BA05
FCEHMOTAC340RR00	8719101287938	340	P.O.A.	BA05
FCEHMOTSA140RR00	8719101287952	140	P.O.A.	BA05
FCEHMOTSA240RR00	8719101287976	240	P.O.A.	BA05
FCEHMOTSA340RR00	8719101287990	340	P.O.A.	BA05
FCEHMOTSB140RRR0	8719101288010	140	P.O.A.	
FCEHMOTSB240RRR0	8719101288034	240	P.O.A.	
FCEHMOTSB340RRR0	8719101288058	340	P.O.A.	
FCEHMOTSC140RR00	8719101288072	140	P.O.A.	BA05
FCEHMOTSC240RR00	8719101288096	240	P.O.A.	BA05
FCEHMOTSC340RR00	8719101288119	340	P.O.A.	BA05
FCKHMOTAA140RR00	8719101288492	140	P.O.A.	BA05
FCKHMOTAA240RR00	8719101288515	240	P.O.A.	BA05
FCKHMOTAA340RR00	8719101288539	340	P.O.A.	BA05
FCKHMOTAB140RRR0	8719101288553	140	P.O.A.	
FCKHMOTAB240RRR0	8719101288577	240	P.O.A.	
FCKHMOTAB340RRR0	8719101288591	340	P.O.A.	
FCKHMOTAC140RR00	8719101288614	140	P.O.A.	BA05
FCKHMOTAC240RR00	8719101288638	240	P.O.A.	BA05
FCKHMOTAC340RR00	8719101288652	340	P.O.A.	BA05
FCKHMOTSA140RR00	8719101288676	140	P.O.A.	BA05
FCKHMOTSA240RR00	8719101288690	240	P.O.A.	BA05
FCKHMOTSA340RR00	8719101288713	340	P.O.A.	BA05

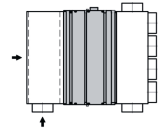

Artikelcode	GTIN	Model	Prijs p/s (€)	Kortingsgroep
FCKHMOTSB140RRR0	8719101288737	140	P.O.A.	
FCKHMOTSB240RRR0	8719101288751	240	P.O.A.	
FCKHMOTSB340RRR0	8719101288775	340	P.O.A.	
FCKHMOTSC140RR00	8719101288799	140	P.O.A.	BA05
FCKHMOTSC240RR00	8719101288812	240	P.O.A.	BA05
FCKHMOTSC340RR00	8719101288836	340	P.O.A.	BA05

## OPMERKINGEN

1. Voor nadere toelichting op de bovengenoemde kortingsgroep verwijzen wij naar de indexpagina's van deze prijslijst.
2. Prijzen zijn exclusief montage, bedrading en eventueel benodigde regelcomponenten.
3. Bij bestelling dient de zijde (links/rechts) van de wateraansluitingen, de verse luchtaansluiting en de elektrische regeling te worden gespecificeerd.
4. Meerprijs dubbelwandige uitvoering op aanvraag.
5. Meerprijs uitlaten v.v. inregelklepjes €63,- bruto.
6. Prijs FD..... (verticale montage) = prijs FC..... (horizontale montage).
7. **Voor de bijbehorende standaard naregelingen verwijzen wij u naar het separate prijsblad.**
8. Bestelvoorbeeld: FCKHMOT-SC-240-RR00.



Energiezuinige ventilatorconvector welke de ruimtelucht afzuigt, deze vervolgens koelt of verwarmt en tot slot weer de ruimte inblaast. Geschikt voor toepassing bij een hogere externe druk van 100 Pa (maximaal 150 Pa). Compact ontwerp met een groot volumebereik, standaard geleverd met een 3-standen stappentransformator. Optioneel leverbaar met een traploos regelbare ventilator, waardoor de unit extra energiezuinig kan opereren. Voorzien van 4-rij koelbatterij.

**PRODUCTSHEET >**

## BESTELSLEUTEL

**F C K U C O T S C 2 4 0 R R 0 0**

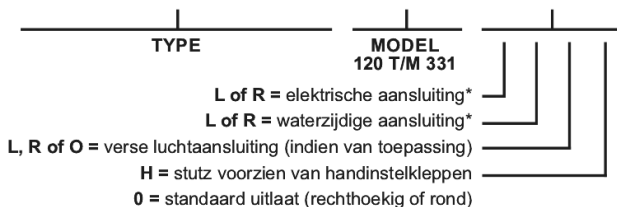

\* Waterzijdige aansluiting wordt altijd aan dezelfde zijde geplaatst als de elektrische aansluiting.

### 1 PRODUCTGROEP

F units met ingebouwde ventilator

### 2 FUNCTIE

C horizontale montage  
 D verticale montage (op aanvraag)  
 E verticale montage, dubbelwandig  
 F horizontale montage, dubbelwandig

### 3 ELEKTRISCHE AANSLUITING

E fan coil unit voorzien van traploos regelbare ventilator (0-10V sturing)  
 K fan coil unit voorzien van 3-standen ventilator met klemmenstrook

### 4 UITVOERING

U ultra capacity uitvoering

### 5 KOEL- EN/OF NAVERWARMINGSBATTERIJ

C 4-rij koelen en/of verwarmen (change over) (standaard)  
 K 3-rij koelen en/of verwarmen (change over)  
 L 3-rij koelen en 1-rij verwarmen  
 M 4-rij koelen en 1-rij verwarmen (standaard)

### 6 GEEN VERMELDING

O

### 7 CONDENSOPVANGBAK

B condensopvangbak ten behoeve van verticale unit  
 T geïsoleerde condensopvangbak

### 8 INLAAT

A rechthoekige inlaat  
 S geluiddemper en meerdere ronde inlaten

### 9 UITLAAT

B meerdere ronde uitlaten en verse luchtaansluiting  
 C meerdere ronde uitlaten



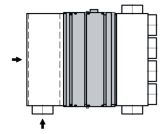

Artikelcode	GTIN	Model	Prijs p/s (€)	Kortingsgroep
FCEUCOTAA140RR00	8719101288904	140	P.O.A.	BA05
FCEUCOTAA240RR00	8719101288928	240	P.O.A.	BA05
FCEUCOTAA340RR00	8719101288942	340	P.O.A.	BA05
FCEUCOTAB140RR00	8719101288966	140	P.O.A.	
FCEUCOTAB240RR00	8719101288980	240	P.O.A.	
FCEUCOTAB340RR00	8719101289000	340	P.O.A.	
FCEUCOTAC140RR00	8719101289024	140	P.O.A.	BA05
FCEUCOTAC240RR00	8719101289048	240	P.O.A.	BA05
FCEUCOTAC340RR00	8719101289062	340	P.O.A.	BA05
FCEUCOTSA140RR00	8719101289086	140	P.O.A.	
FCEUCOTSA240RR00	8719101289109	240	P.O.A.	
FCEUCOTSA340RR00	8719101289123	340	P.O.A.	
FCEUCOTSB140RR00	8719101289147	140	P.O.A.	
FCEUCOTSB240RR00	8719101289161	240	P.O.A.	
FCEUCOTSB340RR00	8719101289185	340	P.O.A.	
FCEUCOTSC140RR00	8719101289208	140	P.O.A.	
FCEUCOTSC240RR00	8719101289222	240	P.O.A.	
FCEUCOTSC340RR00	8719101289246	340	P.O.A.	
FCKUCOTAA140RR00	8719101289628	140	P.O.A.	BA05
FCKUCOTAA240RR00	8719101289642	240	P.O.A.	BA05
FCKUCOTAA340RR00	8719101289666	340	P.O.A.	BA05
FCKUCOTAB140RR00	8719101289680	140	P.O.A.	
FCKUCOTAB240RR00	8719101289703	240	P.O.A.	
FCKUCOTAB340RR00	8719101289727	340	P.O.A.	
FCKUCOTAC140RR00	8719101289741	140	P.O.A.	BA05
FCKUCOTAC240RR00	8719101289765	240	P.O.A.	BA05
FCKUCOTAC340RR00	8719101289789	340	P.O.A.	BA05
FCKUCOTSA140RR00	8719101289802	140	P.O.A.	
FCKUCOTSA240RR00	8719101289826	240	P.O.A.	
FCKUCOTSA340RR00	8719101289840	340	P.O.A.	

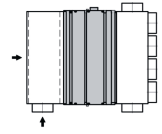

Artikelcode	GTIN	Model	Prijs p/s (€)	Kortingsgroep
FCKUCOTSB140RRR0	8719101289864	140	P.O.A.	
FCKUCOTSB240RRR0	8719101289888	240	P.O.A.	
FCKUCOTSB340RRR0	8719101289901	340	P.O.A.	
FCKUCOTSC140RR00	8719101289925	140	P.O.A.	
FCKUCOTSC240RR00	8719101289949	240	P.O.A.	
FCKUCOTSC340RR00	8719101289963	340	P.O.A.	

## OPMERKINGEN

1. Voor nadere toelichting op de bovengenoemde kortingsgroep verwijzen wij naar de indexpagina's van deze prijslijst.
2. Prijzen zijn exclusief montage, bedrading en eventueel benodigde regelcomponenten.
3. Bij bestelling dient de zijde (links/rechts) van de wateraansluitingen, de verse luchtaansluiting en de elektrische regeling te worden gespecificeerd.
4. Meerprijs dubbelwandige uitvoering op aanvraag.
5. Meerprijs uitlaten v.v. inregelklepjes €63,- bruto.
6. Prijs FD..... (verticale montage) = prijs FC..... (horizontale montage).
7. **Voor de bijbehorende standaard naregelingen verwijzen wij u naar het separate prijsblad.**
8. Bestelvoorbeeld: FCKUCOT-SC-240-RR00.



Energiezuinige ventilatorconvector welke de ruimtelucht afzuigt, deze vervolgens koelt of verwarmt en tot slot weer de ruimte inblaast. Geschikt voor toepassing bij een hogere externe druk van 100 Pa (maximaal 150 Pa). Compact ontwerp met een groot volumebereik, standaard geleverd met een 3-standen stappentransformator. Optioneel leverbaar met een traploos regelbare ventilator, waardoor de unit extra energiezuinig kan opereren. Voorzien van 4-rij koelbatterij en 1-rij verwarmingsbatterij.

**PRODUCTSHEET >**

## BESTELSLEUTEL

**F C K U C O T S C 2 4 0 R R 0 0**

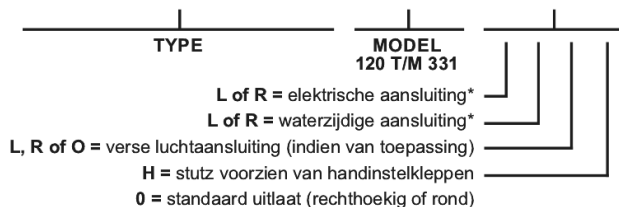

\* Waterzijdige aansluiting wordt altijd aan dezelfde zijde geplaatst als de elektrische aansluiting.

### 1 PRODUCTGROEP

F units met ingebouwde ventilator

### 2 FUNCTIE

C horizontale montage  
D verticale montage (op aanvraag)  
E verticale montage, dubbelwandig  
F horizontale montage, dubbelwandig

### 3 ELEKTRISCHE AANSLUITING

E fan coil unit voorzien van traploos regelbare ventilator (0-10V sturing)  
K fan coil unit voorzien van 3-standen ventilator met klemmenstrook

### 4 UITVOERING

U ultra capacity uitvoering

### 5 KOEL- EN/OF NAVERWARMINGSBATTERIJ

C 4-rij koelen en/of verwarmen (change over) (standaard)  
K 3-rij koelen en/of verwarmen (change over)  
L 3-rij koelen en 1-rij verwarmen  
M 4-rij koelen en 1-rij verwarmen (standaard)

### 6 GEEN VERMELDING

O

### 7 CONDENSOPVANGBAK

B condensopvangbak ten behoeve van verticale unit  
T geïsoleerde condensopvangbak

### 8 INLAAT

A rechthoekige inlaat  
S geluiddemper en meerdere ronde inlaten

### 9 UITLAAT

B meerdere ronde uitlaten en verse luchtaansluiting  
C meerdere ronde uitlaten

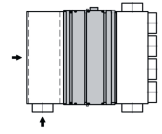

Artikelcode	GTIN	Model	Prijs p/s (€)	Kortingsgroep
FCEUMOTAA140RR00	8719101289260	140	P.O.A.	BA05
FCEUMOTAA240RR00	8719101289284	240	P.O.A.	BA05
FCEUMOTAA340RR00	8719101289307	340	P.O.A.	BA05
FCEUMOTAB140RRR0	8719101289321	140	P.O.A.	
FCEUMOTAB240RRR0	8719101289345	240	P.O.A.	
FCEUMOTAB340RRR0	8719101289369	340	P.O.A.	
FCEUMOTAC140RR00	8719101289383	140	P.O.A.	BA05
FCEUMOTAC240RR00	8719101289406	240	P.O.A.	BA05
FCEUMOTAC340RR00	8719101289420	340	P.O.A.	BA05
FCEUMOTSA140RR00	8719101289444	140	P.O.A.	
FCEUMOTSA240RR00	8719101289468	240	P.O.A.	
FCEUMOTSA340RR00	8719101289482	340	P.O.A.	
FCEUMOTSB140RRR0	8719101289505	140	P.O.A.	
FCEUMOTSB240RRR0	8719101289529	240	P.O.A.	
FCEUMOTSB340RRR0	8719101289543	340	P.O.A.	
FCEUMOTSC140RR00	8719101289567	140	P.O.A.	
FCEUMOTSC240RR00	8719101289581	240	P.O.A.	
FCEUMOTSC340RR00	8719101289604	340	P.O.A.	
FCKUMOTAA140RR00	8719101289987	140	P.O.A.	BA05
FCKUMOTAA240RR00	8719101290006	240	P.O.A.	BA05
FCKUMOTAA340RR00	8719101290020	340	P.O.A.	BA05
FCKUMOTAB140RRR0	8719101290044	140	P.O.A.	
FCKUMOTAB240RRR0	8719101290068	240	P.O.A.	
FCKUMOTAB340RRR0	8719101290082	340	P.O.A.	
FCKUMOTAC140RR00	8719101290105	140	P.O.A.	BA05
FCKUMOTAC240RR00	8719101290129	240	P.O.A.	BA05
FCKUMOTAC340RR00	8719101290143	340	P.O.A.	BA05
FCKUMOTSA140RR00	8719101290167	140	P.O.A.	
FCKUMOTSA240RR00	8719101290181	240	P.O.A.	
FCKUMOTSA340RR00	8719101290204	340	P.O.A.	

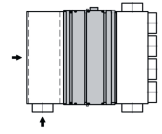

Artikelcode	GTIN	Model	Prijs p/s (€)	Kortingsgroep
FCKUMOTSB140RRR0	8719101290228	140	P.O.A.	
FCKUMOTSB240RRR0	8719101290242	240	P.O.A.	
FCKUMOTSB340RRR0	8719101290266	340	P.O.A.	
FCKUMOTSC140RR00	8719101290280	140	P.O.A.	
FCKUMOTSC240RR00	8719101290303	240	P.O.A.	
FCKUMOTSC340RR00	8719101290327	340	P.O.A.	

## OPMERKINGEN

1. Voor nadere toelichting op de bovengenoemde kortingsgroep verwijzen wij naar de indexpagina's van deze prijslijst.
2. Prijzen zijn exclusief montage, bedrading en eventueel benodigde regelcomponenten.
3. Bij bestelling dient de zijde (links/rechts) van de wateraansluitingen, de verse luchtaansluiting en de elektrische regeling te worden gespecificeerd.
4. Meerprijs dubbelwandige uitvoering op aanvraag.
5. Meerprijs uitlaten v.v. inregelklepjes €63,- bruto.
6. Prijs FD..... (verticale montage) = prijs FC..... (horizontale montage).
7. **Voor de bijbehorende standaard naregelingen verwijzen wij u naar het separate prijsblad.**
8. Bestelvoorbeeld: FCKUMOT-SC-240-RR00.

Kanaalverwarmers, warmwater batterij, rechthoekig, 2-rij warmwater naverwarmingsbatterij

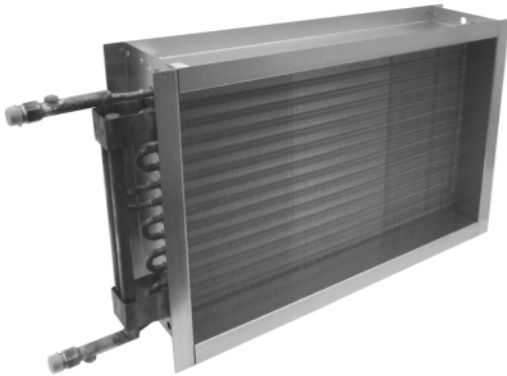

Rechthoekige, warmwater kanaalverwarmer voor het verwarmen van voorbehandelde lucht, 2-rij uitvoering.

[PRODUCTSHEET >](#)

## BESTELSLEUTEL

<b>N J O G B O O</b>	<b>6 0 4 0</b>	<b>4 C I R</b>
TYPE	BREEDTE X HOOGTE (IN CM)	4 CIRCUITS

### 1 PRODUCTGROEP

N variabel- of constant-volume-unit

### 2 FUNCTIE

J kanaalverwarmers rechthoekige uitvoering (tussenbouw) of ronde uitvoering (inbouw)

### 3 GEEN VERMELDING

O

### 4 UITVOERING

G warmwater kanaalverwarmer met rechthoekige in- en uitlaat (voorzien van flenzen)

H warmwater kanaalverwarmer met ronde in- en uitlaat

### 5 NAVERWARMINGSBATTERIJ

A 1-rij warmwater naverwarmingsbatterij

B 2-rij warmwater naverwarmingsbatterij

C 3-rij warmwater naverwarmingsbatterij

D 4-rij warmwater naverwarmingsbatterij

### 6 GEEN VERMELDING

O

### 7 GEEN VERMELDING

O

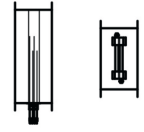

Artikelcode	GTIN	Breedte (mm)	Hoogte (mm)	Prijs p/s (€)	Kortingsgroep
NJOGBOO100306CIR	8719101154735	1000	300	P.O.A.	BA05
NJOGBOO1006010CIR	8719101154773	1000	600	P.O.A.	BA05
NJOGBOO120408CIR	8719101154766	1200	400	P.O.A.	BA05
NJOGBOO1206012CIR	8719101154780	1200	600	P.O.A.	BA05
NJOGBOO1208016CIR	8719101154803	1200	800	P.O.A.	BA05
NJOGBOO1406012CIR	8719101154797	1400	600	P.O.A.	BA05
NJOGBOO1408016CIR	8719101154810	1400	800	P.O.A.	BA05
NJOGBOO40202CIR	8719101154698	400	200	P.O.A.	BA05
NJOGBOO50304CIR	8719101154711	500	300	P.O.A.	BA05
NJOGBOO60202CIR	8719101154704	600	200	P.O.A.	BA05
NJOGBOO60406CIR	8719101154742	600	400	P.O.A.	BA05
NJOGBOO80304CIR	8719101154728	800	300	P.O.A.	BA05
NJOGBOO80406CIR	8719101154759	800	400	P.O.A.	BA05

## OPMERKINGEN

1. Voor nadere toelichting op de bovengenoemde kortingsgroep verwijzen wij naar de indexpagina's van deze prijslijst.
2. Prijzen op aanvraag.
3. **Voor de bijbehorende standaard naregelingen verwijzen wij u naar het separate prijsblad.**
4. Bestelvoorbeeld: .....-afmeting-aantal circuits = NJOGBOO-4020-2CIR.

Kanaalverwarmers, warmwater batterij, rechthoekig, 4-rij warmwater naverwarmingsbatterij

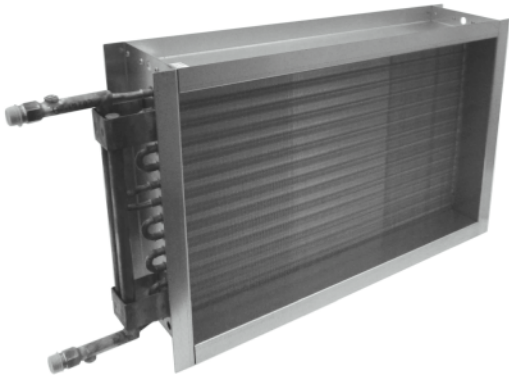

Rechthoekige, warmwater kanaalverwarmer voor het verwarmen van voorbehandelde lucht, 4-rij uitvoering.

[PRODUCTSHEET >](#)

## BESTELSLEUTEL

<b>N J O G B O O</b>	<b>6 0 4 0</b>	<b>4 C I R</b>
TYPE	BREEDTE X HOOGTE (IN CM)	4 CIRCUITS

### 1 PRODUCTGROEP

N variabel- of constant-volume-unit

### 2 FUNCTIE

J kanaalverwarmers rechthoekige uitvoering (tussenbouw) of ronde uitvoering (inbouw)

### 3 GEEN VERMELDING

O

### 4 UITVOERING

G warmwater kanaalverwarmer met rechthoekige in- en uitlaat (voorzien van flenzen)

H warmwater kanaalverwarmer met ronde in- en uitlaat

### 5 NAVERWARMINGSBATTERIJ

A 1-rij warmwater naverwarmingsbatterij

B 2-rij warmwater naverwarmingsbatterij

C 3-rij warmwater naverwarmingsbatterij

D 4-rij warmwater naverwarmingsbatterij

### 6 GEEN VERMELDING

O

### 7 GEEN VERMELDING

O



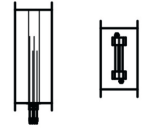

Artikelcode	GTIN	Breedte (mm)	Hoogte (mm)	Prijs p/s (€)	Kortingsgroep
NJOGDOO100306CIR	8719101154865	1000	300	P.O.A.	BA05
NJOGDOO1006012CIR	8719101154902	1000	600	P.O.A.	BA05
NJOGDOO1204010CIR	8719101154896	1200	400	P.O.A.	BA05
NJOGDOO1206014CIR	8719101154919	1200	600	P.O.A.	BA05
NJOGDOO1208018CIR	8719101154933	1200	800	P.O.A.	BA05
NJOGDOO1406016CIR	8719101154926	1400	600	P.O.A.	BA05
NJOGDOO1408020CIR	8719101154940	1400	800	P.O.A.	BA05
NJOGDOO40202CIR	8719101154827	400	200	P.O.A.	BA05
NJOGDOO50304CIR	8719101154841	500	300	P.O.A.	BA05
NJOGDOO60204CIR	8719101154834	600	200	P.O.A.	BA05
NJOGDOO60406CIR	8719101154872	600	400	P.O.A.	BA05
NJOGDOO80306CIR	8719101154858	800	300	P.O.A.	BA05
NJOGDOO80408CIR	8719101154889	800	400	P.O.A.	BA05

## OPMERKINGEN

1. Voor nadere toelichting op de bovengenoemde kortingsgroep verwijzen wij naar de indexpagina's van deze prijslijst.
2. Prijzen op aanvraag.
3. **Voor de bijbehorende standaard naregelingen verwijzen wij u naar het separate prijsblad.**
4. Bestelvoorbeeld: .....-afmeting-aantal circuits = NJOGDOO-4020-2CIR.

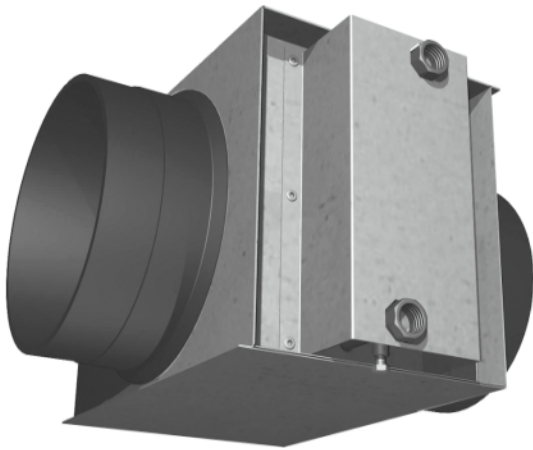

Ronde, warmwater kanaalverwarmer voor het verwarmen van voorbehandelde lucht, 2-rij uitvoering.

[PRODUCTSHEET >](#)

### BESTELSLEUTEL

<b>N J O H B O O</b>	<b>0 1 0 0</b>	<b>0 0 0 0</b>
TYPE	MODEL	0000

#### 1 PRODUCTGROEP

N variabel- of constant-volume-unit

#### 2 FUNCTIE

J kanaalverwarmers rechthoekige uitvoering (tussenbouw) of ronde uitvoering (inbouw)

#### 3 GEEN VERMELDING

O

#### 4 UITVOERING

G warmwater kanaalverwarmer met rechthoekige in- en uitlaat (voorzien van flenzen)

H warmwater kanaalverwarmer met ronde in- en uitlaat

#### 5 NAVERWARMINGSBATTERIJ

A 1-rij warmwater naverwarmingsbatterij

B 2-rij warmwater naverwarmingsbatterij

C 3-rij warmwater naverwarmingsbatterij

D 4-rij warmwater naverwarmingsbatterij

#### 6 GEEN VERMELDING

O

#### 7 GEEN VERMELDING

O

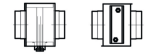

Artikelcode	GTIN	Model	Prijs p/s (€)	Kortingsgroep
NJOHBOO01000000	8719101112414	100	<b>232</b>	BA05
NJOHBOO01250000	8719101112421	125	<b>227</b>	BA05
NJOHBOO01600000	8719101112438	160	<b>250</b>	BA05
NJOHBOO02000000	8719101112445	200	<b>283</b>	BA05
NJOHBOO02500000	8719101112452	250	<b>307</b>	BA05
NJOHBOO03150000	8719101112469	315	<b>368</b>	BA05
NJOHBOO03550000	8719101112476	355	<b>588</b>	BA05
NJOHBOO04000000	8719101112483	400	<b>644</b>	BA05

## OPMERKINGEN

- 1. Artikelen waarvan de prijzen zijn vetgedrukt, zijn uit voorraad leverbaar.**
- Voor nadere toelichting op de bovengenoemde kortingsgroep verwijzen wij naar de indexpagina's van deze prijslijst.
- Bij bestellingen >50 stuks van hetzelfde model is de prijs op aanvraag.
- Voor de bijbehorende standaard naregelingen verwijzen wij u naar het separate prijsblad.**
- Bestelvoorbeeld: .....-model-0000 = NJOHBOO-0100-0000.

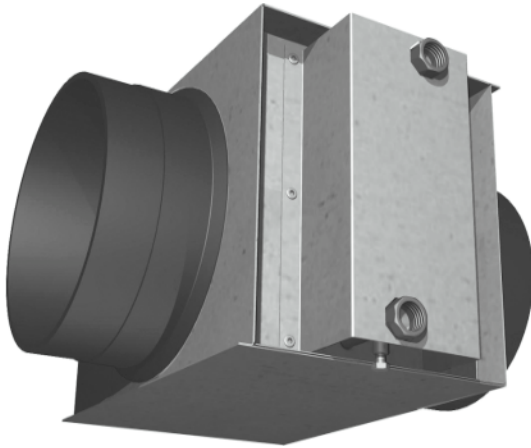

Ronde, warmwater kanaalverwarmer voor het verwarmen van voorbehandelde lucht, 4-rij uitvoering.

[PRODUCTSHEET >](#)

## BESTELSLEUTEL

<b>N</b>	<b>J</b>	<b>O</b>	<b>H</b>	<b>B</b>	<b>O</b>	<b>O</b>	<b>0</b>	<b>1</b>	<b>0</b>	<b>0</b>	<b>0</b>	<b>0</b>	<b>0</b>
TYPE						MODEL				0000			

### 1 PRODUCTGROEP

N variabel- of constant-volume-unit

### 2 FUNCTIE

J kanaalverwarmers rechthoekige uitvoering (tussenbouw) of ronde uitvoering (inbouw)

### 3 GEEN VERMELDING

O

### 4 UITVOERING

G warmwater kanaalverwarmer met rechthoekige in- en uitlaat (voorzien van flenzen)

H warmwater kanaalverwarmer met ronde in- en uitlaat

### 5 NAVERWARMINGSBATTERIJ

A 1-rij warmwater naverwarmingsbatterij

B 2-rij warmwater naverwarmingsbatterij

C 3-rij warmwater naverwarmingsbatterij

D 4-rij warmwater naverwarmingsbatterij

### 6 GEEN VERMELDING

O

### 7 GEEN VERMELDING

O

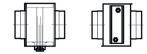

Artikelcode	GTIN	Model	Prijs p/s (€)	Kortingsgroep
NJOHDOO01000000	8719101112490	100	<b>296</b>	BA05
NJOHDOO01250000	8719101112506	125	<b>294</b>	BA05
NJOHDOO01600000	8719101112513	160	<b>309</b>	BA05
NJOHDOO02000000	8719101112520	200	<b>398</b>	BA05
NJOHDOO02500000	8719101112537	250	<b>481</b>	BA05
NJOHDOO03150000	8719101112544	315	<b>580</b>	BA05
NJOHDOO03550000	8719101112551	355	<b>610</b>	BA05
NJOHDOO04000000	8719101112568	400	<b>866</b>	BA05

## OPMERKINGEN

- Artikelen waarvan de prijzen zijn vetgedrukt, zijn uit voorraad leverbaar.**
- Voor nadere toelichting op de bovengenoemde kortingsgroep verwijzen wij naar de indexpagina's van deze prijslijst.
- Bij bestellingen >50 stuks van hetzelfde model is de prijs op aanvraag.
- Voor de bijbehorende standaard naregelingen verwijzen wij u naar het separate prijsblad.**
- Bestelvoorbeeld: .....-model-0000 = NJOHDOO-0100-0000.



Rechthoekige, elektrische kanaalverwarmer voor het verwarmen van voorbehandelde lucht. De unit is voorzien van 1, 2 of 3-traps aansturing of traploze (0-10 V) regeling. Voorzien van thermische beveiliging (50 °C auto reset of 100 °C handmatige reset).

**PRODUCTSHEET >**

## BESTELSLEUTEL

<b>N H O N H O O</b>	<b>4 0 2 0</b>	<b>6 . 0 K W V</b>
TYPE	BREEDTE X HOOGTE (IN CM)	VERMOGEN IN KW TOEVOEGING

### 1 PRODUCTGROEP

N variabel- of constant-volume-unit

### 2 FUNCTIE

H geschikt voor elektrische verwarming

### 3 REGELING

O standaard

### 4 UITVOERING

N rechthoekige in- en uitlaat

### 5 NAVERWARMINGSBATTERIJ

E 230 VAC | 1ph 1-traps uitvoering (aan|uit regeling) tot 6kW

H 400 VAC | 3ph 1-traps uitvoering (aan|uit regeling) tot 18kW

J 400 VAC | 3ph 2-traps uitvoering (aan|uit regeling) tot 30kW

K 400 VAC | 3ph 3-traps uitvoering (aan|uit regeling) op aanvraag

L 400 VAC | 3ph 4-traps uitvoering (aan|uit regeling) op aanvraag

T 230 VAC | 1ph met 0 - 10 V sturing (traploos) tot 6kW

V 400 VAC | 3ph met 0 - 10 V sturing (traploos)

### 6 REGELING

O geen aanvulling

P drukverschilschakelaar

K relais voor thermische beveiliging

### 7 MEETORGAAN

O geen vermelding

Artikelcode	Breedte (mm)	Hoogte (mm)	Prijs p/s (€)	Kortingsgroep
NHON.OO1005012.0KWV-	1000	500	P.O.A.	BA05
NHON.OO1005015.0KWV-	1000	500	P.O.A.	BA05
NHON.OO1005018.0KWV-	1000	500	P.O.A.	BA05
NHON.OO1005021.0KWV-	1000	500	P.O.A.	BA05
NHON.OO1005024.0KWV-	1000	500	P.O.A.	BA05
NHON.OO1005027.0KWV-	1000	500	P.O.A.	BA05
NHON.OO1005030.0KWV-	1000	500	P.O.A.	BA05
NHON.OO1005033.0KWV-	1000	500	P.O.A.	BA05
NHON.OO100509.0KWV-	1000	500	P.O.A.	BA05
NHON.OO402012.0KWV-	400	200	P.O.A.	BA05
NHON.OO402015.0KWV-	400	200	P.O.A.	BA05
NHON.OO402021.0KWV-	400	200	P.O.A.	BA05
NHON.OO40206.0KWV-	400	200	P.O.A.	BA05
NHON.OO40209.0KWV-	400	200	P.O.A.	BA05
NHON.OO502512.0KWV-	500	250	P.O.A.	BA05
NHON.OO502515.0KWV-	500	250	P.O.A.	BA05
NHON.OO502521.0KWV-	500	250	P.O.A.	BA05
NHON.OO502524.0KWV-	500	250	P.O.A.	BA05
NHON.OO50259.0KWV-	500	250	P.O.A.	BA05
NHON.OO503012.0KWV-	500	300	P.O.A.	BA05
NHON.OO503015.0KWV-	500	300	P.O.A.	BA05
NHON.OO503018.0KWV-	500	300	P.O.A.	BA05
NHON.OO503021.0KWV-	500	300	P.O.A.	BA05
NHON.OO503024.0KWV-	500	300	P.O.A.	BA05
NHON.OO503027.0KWV-	500	300	P.O.A.	BA05
NHON.OO503030.0KWV-	500	300	P.O.A.	BA05
NHON.OO503033.0KWV-	500	300	P.O.A.	BA05
NHON.OO50309.0KWV-	500	300	P.O.A.	BA05
NHON.OO603012.0KWV-	600	300	P.O.A.	BA05
NHON.OO603015.0KWV-	600	300	P.O.A.	BA05
NHON.OO603018.0KWV-	600	300	P.O.A.	BA05
NHON.OO603021.0KWV-	600	300	P.O.A.	BA05
NHON.OO603024.0KWV-	600	300	P.O.A.	BA05
NHON.OO603027.0KWV-	600	300	P.O.A.	BA05

Artikelcode	Breedte (mm)	Hoogte (mm)	Prijs p/s (€)	Kortingsgroep
NHON.OO603030.0KWV-	600	300	P.O.A.	BA05
NHON.OO603033.0KWV-	600	300	P.O.A.	BA05
NHON.OO60309.0KWV-	600	300	P.O.A.	BA05
NHON.OO603512.0KWV-	600	350	P.O.A.	BA05
NHON.OO603515.0KWV-	600	350	P.O.A.	BA05
NHON.OO603518.0KWV-	600	350	P.O.A.	BA05
NHON.OO603521.0KWV-	600	350	P.O.A.	BA05
NHON.OO603524.0KWV-	600	350	P.O.A.	BA05
NHON.OO603527.0KWV-	600	350	P.O.A.	BA05
NHON.OO603530.0KWV-	600	350	P.O.A.	BA05
NHON.OO603533.0KWV-	600	350	P.O.A.	BA05
NHON.OO60359.0KWV-	600	350	P.O.A.	BA05
NHON.OO704012.0KWV-	700	400	P.O.A.	BA05
NHON.OO704015.0KWV-	700	400	P.O.A.	BA05
NHON.OO704018.0KWV-	700	400	P.O.A.	BA05
NHON.OO704021.0KWV-	700	400	P.O.A.	BA05
NHON.OO704024.0KWV-	700	400	P.O.A.	BA05
NHON.OO704027.0KWV-	700	400	P.O.A.	BA05
NHON.OO704030.0KWV-	700	400	P.O.A.	BA05
NHON.OO704033.0KWV-	700	400	P.O.A.	BA05
NHON.OO70409.0KWV-	700	400	P.O.A.	BA05
NHON.OO805012.0KWV-	800	500	P.O.A.	BA05
NHON.OO805015.0KWV-	800	500	P.O.A.	BA05
NHON.OO805018.0KWV-	800	500	P.O.A.	BA05
NHON.OO805021.0KWV-	800	500	P.O.A.	BA05
NHON.OO805024.0KWV-	800	500	P.O.A.	BA05
NHON.OO805027.0KWV-	800	500	P.O.A.	BA05
NHON.OO805030.0KWV-	800	500	P.O.A.	BA05
NHON.OO805033.0KWV-	800	500	P.O.A.	BA05
NHON.OO80509.0KWV-	800	500	P.O.A.	BA05



Artikelcode	Breedte (mm)	Hoogte (mm)	Prijs p/s (€)	Kortingsgroep
-------------	--------------	-------------	---------------	---------------

## OPMERKINGEN

1. Voor nadere toelichting op de bovengenoemde kortingsgroep verwijzen wij naar de indexpagina's van deze prijslijst.
2. Prijzen op aanvraag.
3. Op aanvraag beschikbaar: werk- en/of drukverschilschakelaar (meerprijzen).
4. Bestelvoorbeeld: .....-afmeting-vermogen = NHONHOO-4020-6.0KWV.



Ronde, elektrische kanaalverwarmer voor het verwarmen van voorbehandelde lucht. De unit is voorzien van 1, 2 of 3-traps aansturing of traploze (0-10 V) regeling. Voorzien van thermische beveiliging (50 °C auto reset of 100 °C handmatige reset).

**PRODUCTSHEET >**

## BESTELSLEUTEL

N H O P T O O	2 0 0	2 . 0 K W V
TYPE	DIAMETER	VERMOGEN IN KW
		TOEVOEGING

### 1 PRODUCTGROEP

N variabel- of constant-volume-unit

### 2 FUNCTIE

H geschikt voor elektrische verwarming

### 3 REGELING

O standaard

### 4 UITVOERING

P ronde in- en uitlaat

### 5 NAVERWARMINGSBATTERIJ

E 230 VAC | 1ph 1-traps uitvoering (aan/uit regeling)

J 400 VAC | 3ph 2-traps uitvoering (aan/uit regeling)

T 230 VAC met 0-10 V sturing (traploos)

V 400 VAC met 0-10 V sturing (traploos)

### 6 REGELING

O geen aanvulling

P drukverschilschakelaar

K relais voor thermische beveiliging  
(alleen in combinatie met de 0...10V sturing)

### 7 MEETORGaan

O geen vermelding

Artikelcode	GTIN	Model	Prijs p/s (€)	Kortingsgroep
NHOPEOO1000.3KWV	8719101272811	100	241	BA05
NHOPEOO1000.6KWV	8719101272828	100	254	BA05
NHOPEOO1000.9KWV	8719101272835	100	299	BA05
NHOPEOO1001.2KWV	8719101272842	100	329	BA05
NHOPEOO1001.5KWV	8719101272859	100	359	BA05
NHOPEOO1001.8KWV	8719101272866	100	399	BA05
NHOPEOO1250.3KWV	8719101266216	125	280	BA05
NHOPEOO1250.6KWV	8719101272880	125	310	BA05
NHOPEOO1250.9KWV	8719101266551	125	314	BA05
NHOPEOO1251.2KWV	8719101272897	125	327	BA05
NHOPEOO1251.5KWV	8719101267299	125	359	BA05
NHOPEOO1251.8KWV	8719101272903	125	395	BA05
NHOPEOO1252.4KWV	8719101272910	125	409	BA05
NHOPEOO1253.0KWV	8719101272927	125	413	BA05
NHOPEOO1600.3KWV	8719101272934	160	282	BA05
NHOPEOO1600.6KWV	8719101267015	160	286	BA05
NHOPEOO1600.9KWV	8719101266223	160	290	BA05
NHOPEOO1601.0KWV	8719101272941	160	282	BA05
NHOPEOO1601.2KWV	8719101272958	160	299	BA05
NHOPEOO1601.8KWV	8719101272965	160	314	BA05
NHOPEOO1602.0KWV	8719101272972	160	314	BA05
NHOPEOO1602.4KWV	8719101272989	160	330	BA05
NHOPEOO1603.0KWV	8719101272996	160	336	BA05
NHOPEOO2000.3KWV	8719101273009	200	268	BA05
NHOPEOO2000.6KWV	8719101245662	200	316	BA05
NHOPEOO2000.9KWV	8719101273016	200	359	BA05
NHOPEOO2001.2KWV	8719101273023	200	372	BA05
NHOPEOO2002.0KWV	8719101273030	200	340	BA05
NHOPEOO2002.4KWV	8719101246454	200	364	BA05
NHOPEOO2003.0KWV	8719101273047	200	381	BA05
NHOPEOO2005.0KWV	8719101273054	200	527	BA05
NHOPEOO2006.0KWV	8719101273061	200	527	BA05
NHOPEOO2500.3KWV	8719101273078	250	282	BA05
NHOPEOO2500.6KWV	8719101273085	250	323	BA05

Artikelcode	GTIN	Model	Prijs p/s (€)	Kortingsgroep
NHOPEOO2500.9KWV	8719101273092	250	359	BA05
NHOPEOO2501.0KWV	8719101273108	250	314	BA05
NHOPEOO2501.2KWV	8719101273115	250	314	BA05
NHOPEOO2501.5KWV	8719101266476	250	327	BA05
NHOPEOO2502.0KWV	8719101273122	250	354	BA05
NHOPEOO2502.4KWV	8719101273139	250	372	BA05
NHOPEOO2503.0KWV	8719101267176	250	386	BA05
NHOPEOO2505.0KWV	8719101268265	250	494	BA05
NHOPEOO2506.0KWV	8719101273146	250	535	BA05
NHOPEOO3150.6KWV	8719101273153	315	359	BA05
NHOPEOO3151.0KWV	8719101273160	315	359	BA05
NHOPEOO3151.2KWV	8719101273177	315	359	BA05
NHOPEOO3151.8KWV	8719101273191	315	453	BA05
NHOPEOO3152.0KWV	8719101273207	315	404	BA05
NHOPEOO3152.4KWV	8719101273214	315	427	BA05
NHOPEOO3153.0KWV	8719101273221	315	481	BA05
NHOPEOO3154.0KWV	8719101273238	315	558	BA05
NHOPEOO3155.0KWV	8719101273245	315	558	BA05
NHOPEOO4003.0KWV	8719101273252	400	494	BA05
NHOPEOO4005.0KWV	8719101273269	400	590	BA05
NHOPJOO1603.0KWV	8719101273276	160	P.O.A.	BA05
NHOPJOO1606.0KWV	8719101273290	160	P.O.A.	BA05
NHOPJOO2003.0KWV	8719101273306	200	P.O.A.	BA05
NHOPJOO2006.0KWV	8719101273320	200	P.O.A.	BA05
NHOPJOO2503.0KWV	8719101273337	250	P.O.A.	BA05
NHOPJOO2506.0KWV	8719101273351	250	P.O.A.	BA05
NHOPJOO3153.0KWV	8719101273368	315	P.O.A.	BA05
NHOPJOO3156.0KWV	8719101273382	315	P.O.A.	BA05
NHOPJOO4003.0KWV	8719101273399	400	P.O.A.	BA05
NHOPJOO4006.0KWV	8719101273412	400	P.O.A.	BA05
NHOPKOO1603.0KWV	8719101273429	160	364	BA05
NHOPKOO1606.0KWV	8719101273436	160	486	BA05
NHOPKOO2006.0KWV	8719101273443	200	527	BA05
NHOPKOO2503.0KWV	8719101273450	250	404	BA05

Artikelcode	GTIN	Model	Prijs p/s (€)	Kortingsgroep
NHOPKOO2504.8KWV	8719101273467	250	497	BA05
NHOPKOO2506.0KWV	8719101273474	250	535	BA05
NHOPKOO31512.0KWV	8719101273481	315	826	BA05
NHOPKOO31515.0KWV	8719101273498	315	989	BA05
NHOPKOO31518.0KWV	8719101273504	315	1.039	BA05
NHOPKOO3156.0KWV	8719101273511	315	631	BA05
NHOPKOO3159.0KWV	8719101273528	315	662	BA05
NHOPKOO35512.0KWV	8719101273535	355	880	BA05
NHOPKOO35515.0KWV	8719101273542	355	1.007	BA05
NHOPKOO3556.0KWV	8719101273559	355	644	BA05
NHOPKOO3559.0KWV	8719101273566	355	672	BA05
NHOPKOO40012.0KWV	8719101273573	400	857	BA05
NHOPKOO40015.0KWV	8719101273580	400	1.034	BA05
NHOPKOO40018.0KWV	8719101273597	400	1.089	BA05
NHOPKOO40024.0KWV	8719101273603	400	1.401	BA05
NHOPKOO4006.0KWV	8719101273627	400	635	BA05
NHOPKOO4009.0KWV	8719101273634	400	690	BA05
NHOPTOO1000.3KWV	8719101242975	100	426	BA05
NHOPTOO1000.6KWV	8719101242982	100	454	BA05
NHOPTOO1000.9KWV	8719101242999	100	515	BA05
NHOPTOO1001.2KWV	8719101243002	100	556	BA05
NHOPTOO1250.3KWV	8719101243019	125	430	BA05
NHOPTOO1250.6KWV	8719101243026	125	499	BA05
NHOPTOO1250.9KWV	8719101243033	125	515	BA05
NHOPTOO1251.2KWV	8719101243040	125	576	BA05
NHOPTOO1251.8KWV	8719101243057	125	594	BA05
NHOPTOO1252.4KWV	8719101243064	125	618	BA05
NHOPTOO1600.3KWV	8719101243071	160	467	BA05
NHOPTOO1600.6KWV	8719101243088	160	484	BA05
NHOPTOO1600.9KWV	8719101243095	160	539	BA05
NHOPTOO1601.0KWV	8719101243101	160	437	BA05
NHOPTOO1601.2KWV	8719101243118	160	448	BA05
NHOPTOO1601.8KWV	8719101243125	160	515	BA05
NHOPTOO1602.0KWV	8719101243132	160	551	BA05

Artikelcode	GTIN	Model	Prijs p/s (€)	Kortingsgroep
NHOPTOO1602.4KWV	8719101243149	160	571	BA05
NHOPTOO2000.9KWV	8719101243156	200	592	BA05
NHOPTOO2001.2KWV	8719101243163	200	509	BA05
NHOPTOO2002.0KWV	8719101243187	200	637	BA05
NHOPTOO2002.4KWV	8719101243194	200	632	BA05
NHOPTOO2003.0KWV	8719101243200	200	666	BA05
NHOPTOO2500.6KWV	8719101243217	250	515	BA05
NHOPTOO2501.0KWV	8719101243224	250	520	BA05
NHOPTOO2501.2KWV	8719101243231	250	533	BA05
NHOPTOO2501.5KWV	8719101243248	250	571	BA05
NHOPTOO2502.0KWV	8719101243255	250	623	BA05
NHOPTOO2502.4KWV	8719101243262	250	652	BA05
NHOPTOO2503.0KWV	8719101243279	250	680	BA05
NHOPTOO3151.0KWV	8719101243286	315	592	BA05
NHOPTOO3151.2KWV	8719101243293	315	632	BA05
NHOPTOO3152.0KWV	8719101243309	315	674	BA05
NHOPTOO3152.4KWV	8719101243316	315	759	BA05
NHOPTOO3153.0KWV	8719101243323	315	798	BA05
NHOPTOO4003.0KWV	8719101243330	400	798	BA05
NHOPTOO4005.0KWV	8719101243347	400	982	BA05
NHOPVOO1606.0KWV	8719101243378	160	886	BA05
NHOPVOO2006.0KWV	8719101243408	200	906	BA05
NHOPVOO2503.0KWV	8719101243415	250	706	BA05
NHOPVOO2506.0KWV	8719101243439	250	965	BA05
NHOPVOO31512.0KWV	8719101243354	315	1.274	BA05
NHOPVOO3156.0KWV	8719101243453	315	1.007	BA05
NHOPVOO3159.0KWV	8719101243446	315	1.093	BA05
NHOPVOO40012.0KWV	8719101243361	400	1.342	BA05
NHOPVOO40015.0KWV	8719101243491	400	1.489	BA05
NHOPVOO40018.0KWV	8719101243507	400	1.770	BA05
NHOPVOO4003.0KWV	8719101243460	400	860	BA05
NHOPVOO4006.0KWV	8719101243484	400	995	BA05
NHOPVOO4009.0KWV	8719101243477	400	1.153	BA05

Artikelcode	GTIN	Model	Prijs p/s (€)	Kortingsgroep
-------------	------	-------	---------------	---------------

## OPMERKINGEN

1. Voor nadere toelichting op de bovengenoemde kortingsgroep verwijzen wij naar de indexpagina's van deze prijslijst.
2. Prijzen op aanvraag.
3. Bestelvoorbeeld: .....-diameter-vermogen = NHOPEOO-200-1.2KWV.



Rechthoekige kanaalkoeler voor het koelen van voorbehandelde lucht, leverbaar als 1-rij, 2-rij, 3-rij of 4-rij uitvoering.

**PRODUCTSHEET >**

## BESTELSLEUTEL

**N J O K B O O**

TYPE

**6 0 4 0**

BREEDTE X  
HOOGTE (IN CM)

**4 C L**

AANTAL CIRCUITS  
3<sup>E</sup> POSITIE =  
WATERZIJDIGE  
AANSLUITING:  
L OF R

### 1 PRODUCTGROEP

N variabel- of constant-volume-unit

### 2 FUNCTIE

J kanaalkoeler in rechthoekige uitvoering (tussenbouw) of ronde uitvoering (inbouw)

### 3 GEEN VERMELDING

O

### 4 UITVOERING

K kanaalkoeler met rechthoekige in- en uitlaat, voorzien van condensopvangbak

L kanaalkoeler met ronde in- en uitlaat (met rubberen afdichting), voorzien van condensopvangbak

### 5 NAVERWARMINGSBATTERIJ

A 1-rij nakoelbatterij

B 2-rij nakoelbatterij

C 3-rij nakoelbatterij

D 4-rij nakoelbatterij

### 6 GEEN VERMELDING

O

### 7 GEEN VERMELDING

O



Artikelcode	GTIN	Breedte (mm)	Hoogte (mm)	Prijs p/s (€)	Kortingsgroep
NJOKBOO100306CR	8719101273931	1000	300	P.O.A.	BA05
NJOKBOO100608CR	8719101273641	1000	600	P.O.A.	BA05
NJOKBOO120408CR	8719101273658	1200	400	P.O.A.	BA05
NJOKBOO1206010CR	8719101273948	1200	600	P.O.A.	BA05
NJOKBOO1208012CR	8719101273955	1200	800	P.O.A.	BA05
NJOKBOO1406010CR	8719101273962	1400	600	P.O.A.	BA05
NJOKBOO1408012CR	8719101273979	1400	800	P.O.A.	BA05
NJOKBOO40202CR	8719101273986	400	200	P.O.A.	BA05
NJOKBOO50304CR	8719101273993	500	300	P.O.A.	BA05
NJOKBOO60202CR	8719101274006	600	200	P.O.A.	BA05
NJOKBOO60406CR	8719101274013	600	400	P.O.A.	BA05
NJOKBOO80304CR	8719101274020	800	300	P.O.A.	BA05
NJOKBOO80406CR	8719101274037	800	400	P.O.A.	BA05
NJOKDOO100306CR	8719101274044	1000	300	P.O.A.	BA05
NJOKDOO1006012CR	8719101274051	1000	600	P.O.A.	BA05
NJOKDOO120408CR	8719101273665	1200	400	P.O.A.	BA05
NJOKDOO1206012CR	8719101274068	1200	600	P.O.A.	BA05
NJOKDOO1208016CR	8719101274075	1200	800	P.O.A.	BA05
NJOKDOO1406012CR	8719101274082	1400	600	P.O.A.	BA05
NJOKDOO1408016CR	8719101274099	1400	800	P.O.A.	BA05
NJOKDOO40204CR	8719101274105	400	200	P.O.A.	BA05
NJOKDOO50306CR	8719101274112	500	300	P.O.A.	BA05
NJOKDOO60204CR	8719101274129	600	200	P.O.A.	BA05
NJOKDOO60408CR	8719101274136	600	400	P.O.A.	BA05
NJOKDOO80306CR	8719101274143	800	300	P.O.A.	BA05
NJOKDOO80408CR	8719101274150	800	400	P.O.A.	BA05

Artikelcode	GTIN	Breedte (mm)	Hoogte (mm)	Prijs p/s (€)	Kortingsgroep
-------------	------	--------------	-------------	---------------	---------------

## OPMERKINGEN

1. Voor nadere toelichting op de bovengenoemde kortingsgroep verwijzen wij naar de indexpagina's van deze prijslijst.
2. Prijzen op aanvraag.
3. **Voor de bijbehorende standaard naregelingen verwijzen wij u naar het separate prijsblad.**
4. Bestelvoorbeeld: .....-afmeting-aantal circuits/aansluiting = NJOKBOO-4020-2CR (L=links / R=rechts).

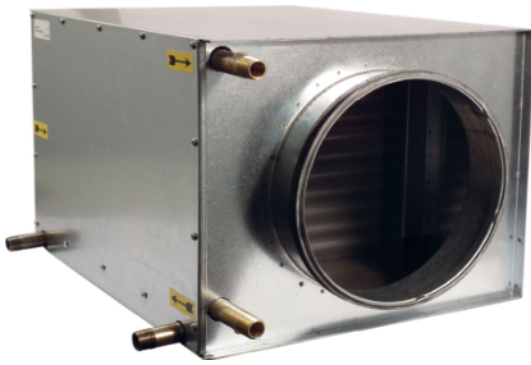

Ronde kanaalkoeler voor het koelen van voorbehandelde lucht, leverbaar als 1-rij, 2-rij, 3-rij of 4-rij uitvoering.

[PRODUCTSHEET >](#)

## BESTELSLEUTEL

N J O L B O O	0 1 0 0	4 C I R
TYPE	MODEL 100	AANTAL CIRCUITS

### 1 PRODUCTGROEP

N variabel- of constant-volume-unit

### 2 FUNCTIE

J kanaalkoeler in rechthoekige uitvoering (tussenbouw) of ronde uitvoering (inbouw)

### 3 GEEN VERMELDING

O

### 4 UITVOERING

K kanaalkoeler met rechthoekige in- en uitlaat, voorzien van condensopvangbak

L kanaalkoeler met ronde in- en uitlaat (met rubberen afdichting), voorzien van condensopvangbak

### 5 NAKOELBATTERIJ

A 1-rij nakoelbatterij

B 2-rij nakoelbatterij

C 3-rij nakoelbatterij

D 4-rij nakoelbatterij

### 6 GEEN VERMELDING

O

### 7 GEEN VERMELDING

O

Artikelcode	GTIN	Model	Prijs p/s (€)	Kortingsgroep
NJOLBOO01001CIR	8719101273672	100	728	BA05
NJOLBOO01251CIR	8719101273689	125	728	BA05
NJOLBOO01601CIR	8719101273696	160	937	BA05
NJOLBOO02001CIR	8719101273702	200	1.011	BA05
NJOLBOO02502CIR	8719101273719	250	1.028	BA05
NJOLBOO03153CIR	8719101273726	315	1.380	BA05
NJOLBOO03554CIR	8719101273733	355	1.623	BA05
NJOLBOO04004CIR	8719101273740	400	1.698	BA05
NJOLDOO01002CIR	8719101273757	100	764	BA05
NJOLDOO01252CIR	8719101216624	125	764	BA05
NJOLDOO01603CIR	8719101271135	160	987	BA05
NJOLDOO02003CIR	8719101216648	200	1.063	BA05
NJOLDOO02504CIR	8719101216655	250	1.081	BA05
NJOLDOO03156CIR	8719101271142	315	1.452	BA05
NJOLDOO03558CIR	8719101273764	355	1.853	BA05
NJOLDOO04008CIR	8719101271159	400	1.886	BA05

## OPMERKINGEN

1. Voor nadere toelichting op de bovengenoemde kortingsgroep verwijzen wij naar de indexpagina's van deze prijslijst.
2. Prijzen op aanvraag.
3. Neem contact op met onze technici voor de bijbehorende regelsets.
4. **Voor de bijbehorende standaard naregelingen verwijzen wij u naar het separate prijsblad.**
5. Bestelvoorbeeld: .....-model-aantal circuits = NJOLBOO-0100-1CIR.



Ronde, enkelwandige en voordrukonaafhankelijke VAV- of CAV-unit voor het meten en regelen van de benodigde luchthoeveelheid. Geschikt voor toepassing als toevoer- en retour-unit. De unit voldoet aan de luchtdichtheidsklasse D conform de NEN-EN 1751.

## PRODUCTSHEET >

### BESTELSLEUTEL

<b>N</b>	<b>A</b>	<b>O</b>	<b>J</b>	<b>B</b>	<b>O</b>	<b>B</b>	<b>1</b>	<b>6</b>	<b>0</b>	<b>R</b>	<b>0</b>	<b>0</b>	<b>0</b>	<b>0</b>
TYPE						MODEL	RECHTS	CAPACITEIT ELEKT.		NAVERW. BATTERIJ (KW)				
						100-400	OF			(INDIEN VAN TOEPASSING)				
							LINKS							

#### 1 PRODUCTGROEP

N variabel of constant volume-unit

#### 2 FUNCTIE

A enkelwandige, ronde uitvoering

#### 3 GEEN VERMELDING

O

#### 4 UITVOERING

B ronde uitlaat

C 4 ronde uitlaten (octopus)

G rechthoekige uitlaat geschikt voor warmwater naverwarmingsbatterij

H ronde uitlaat geschikt voor warmwater naverwarmingsbatterij

J 4 ronde uitlaten en geschikt voor warmwater naverwarmingsbatterij

N rechthoekige uitlaat en geschikt voor elektrische naverwarmingsbatterij

P ronde uitlaat en geschikt voor elektrische naverwarmingsbatterij

Q 4 ronde uitlaten en geschikt voor elektrische naverwarmingsbatterij

U plenum ronde uitlaat geschikt voor change-over batterij voorzien van lekbak

V plenum 4 ronde uitlaten (octopus) voorzien van lekbak

#### 5 NAVERWARMINGSBATTERIJ

O geen naverwarmingsbatterij

A 1-rij warmwater naverwarmingsbatterij

B 2-rij warmwater naverwarmingsbatterij

D 4-rij warmwater naverwarmingsbatterij

E 230 VAC | 1ph 1-traps uitvoering

F 230 VAC | 1ph 2-traps uitvoering

G 230 VAC | 1ph 3-traps uitvoering

H 400 VAC | 3ph 1-traps uitvoering

J 400 VAC | 3ph 2-traps uitvoering

#### 6 GEEN VERMELDING

O

#### 7 MEETORGAAN

B Flo-Cross® meetorgaan (standaard)



Artikelcode	GTIN	Model	Prijs p/s (€)	Kortingsgroep
NAOBOOB100R0000	8719101108455	100	<b>135</b>	BA05
NAOBOOB125R0000	8719101108462	125	<b>136</b>	BA05
NAOBOOB160R0000	8719101108479	160	<b>155</b>	BA05
NAOBOOB200R0000	8719101108493	200	<b>165</b>	BA05
NAOBOOB250R0000	8719101108509	250	<b>187</b>	BA05
NAOBOOB315R0000	8719101108516	315	<b>210</b>	BA05
NAOBOOB355R0000	8719101108523	355	<b>237</b>	BA05
NAOBOOB400R0000	8719101108530	400	<b>263</b>	BA05

## OPMERKINGEN

- Artikelen waarvan de prijzen zijn vetgedrukt, zijn uit voorraad leverbaar.**
- Voor nadere toelichting op de bovengenoemde kortingsgroep verwijzen wij naar de indexpagina's van deze prijslijst.
- Bij bestelling van een unit inclusief regelapparatuur dient de Qmax en Qmin (en eventueel Qreheat) luchthoeveelheid te worden opgegeven.
- Voor de bijbehorende standaard naregelingen verwijzen wij u naar het separate prijsblad.**
- Type NAOB... is eveneens in RVS of kunststof uitvoering op aanvraag beschikbaar.
- Bestelvoorbeeld: .....-model/aansluiting-0000 = NAOBOOB-100R-0000 (R=rechts / L=links).



Ronde, enkelwandige en voordrukafhankelijke VAV- of CAV-unit voor het meten en regelen van de benodigde luchthoeveelheid. Uitgevoerd met distributieplenum. De unit voldoet aan de luchtdichtheidsklasse D conform de NEN-EN 1751.

## PRODUCTSHEET >

### BESTELSLEUTEL

<b>N</b>	<b>A</b>	<b>O</b>	<b>J</b>	<b>B</b>	<b>O</b>	<b>B</b>	<b>1</b>	<b>6</b>	<b>0</b>	<b>R</b>	<b>0</b>	<b>0</b>	<b>0</b>	<b>0</b>
TYPE						MODEL	RECHTS	OF		CAPACITEIT ELEKT.	ELEKT.			
						100-400	OF	LINKS		NAVERW.	BATTERIJ (KW)			
										(INDIEN VAN TOEPASSING)				

#### 1 PRODUCTGROEP

N variabel of constant volume-unit

#### 2 FUNCTIE

A enkelwandige, ronde uitvoering

#### 3 GEEN VERMELDING

O

#### 4 UITVOERING

B ronde uitlaat

C 4 ronde uitlaten (octopus)

G rechthoekige uitlaat geschikt voor warmwater naverwarmingsbatterij

H ronde uitlaat geschikt voor warmwater naverwarmingsbatterij

J 4 ronde uitlaten en geschikt voor warmwater naverwarmingsbatterij

N rechthoekige uitlaat en geschikt voor elektrische naverwarmingsbatterij

P ronde uitlaat en geschikt voor elektrische naverwarmingsbatterij

Q 4 ronde uitlaten en geschikt voor elektrische naverwarmingsbatterij

U plenum ronde uitlaat geschikt voor change-over batterij voorzien van lekbak

V plenum 4 ronde uitlaten (octopus) voorzien van lekbak

#### 5 NAVERWARMINGSBATTERIJ

O geen naverwarmingsbatterij

A 1-rij warmwater naverwarmingsbatterij

B 2-rij warmwater naverwarmingsbatterij

D 4-rij warmwater naverwarmingsbatterij

E 230 VAC | 1ph 1-traps uitvoering

F 230 VAC | 1ph 2-traps uitvoering

G 230 VAC | 1ph 3-traps uitvoering

H 400 VAC | 3ph 1-traps uitvoering

J 400 VAC | 3ph 2-traps uitvoering

#### 6 GEEN VERMELDING

O

#### 7 MEETORGAAN

B Flo-Cross® meetorgaan (standaard)

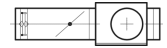

Artikelcode	GTIN	Model	Prijs p/s (€)	Kortingsgroep
NAOCOOB100R0000	8719101108547	100	267	BA05
NAOCOOB125R0000	8719101108554	125	269	BA05
NAOCOOB160R0000	8719101108561	160	292	BA05
NAOCOOB200R0000	8719101108585	200	316	BA05
NAOCOOB250R0000	8719101108592	250	374	BA05
NAOCOOB315R0000	8719101108608	315	450	BA05
NAOCOOB355R0000	8719101108615	355	496	BA05
NAOCOOB400R0000	8719101108622	400	532	BA05

## OPMERKINGEN

1. Voor nadere toelichting op de bovengenoemde kortingsgroep verwijzen wij naar de indexpagina's van deze prijslijst.
2. Bij bestelling van een unit inclusief regelapparatuur dient de Qmax en Qmin (en eventueel Qreheat) luchthoeveelheid te worden opgegeven.
3. **Voor de bijbehorende standaard naregelingen verwijzen wij u naar het separate prijsblad.**
4. Bestelvoorbeeld: .....-model/aansluiting-0000 = NAOCOOB-100R-0000 (R=rechts / L=links).





Ronde, enkelwandige en voordrukafhankelijke VAV- of CAV-unit voor het meten en regelen van de benodigde luchthoeveelheid. Uitgevoerd met rechthoekige uitlaat en warmwater naverwarmingsbatterij. De unit voldoet aan de luchtdichtheidsklasse D conform de NEN-EN 1751.

## PRODUCTSHEET >

### BESTELSLEUTEL

<b>N</b>	<b>A</b>	<b>O</b>	<b>J</b>	<b>B</b>	<b>O</b>	<b>B</b>	<b>1</b>	<b>6</b>	<b>0</b>	<b>R</b>	<b>0</b>	<b>0</b>	<b>0</b>	<b>0</b>
TYPE						MODEL	RECHTS	OF		CAPACITEIT ELEKT.	ELEKT.			
						100-400	OF	LINKS		NAVERW.	BATTERIJ (KW)			
										(INDIEN VAN TOEPASSING)				

#### 1 PRODUCTGROEP

N variabel of constant volume-unit

#### 2 FUNCTIE

A enkelwandige, ronde uitvoering

#### 3 GEEN VERMELDING

O

#### 4 UITVOERING

B ronde uitlaat

C 4 ronde uitlaten (octopus)

G rechthoekige uitlaat geschikt voor warmwater naverwarmingsbatterij

H ronde uitlaat geschikt voor warmwater naverwarmingsbatterij

J 4 ronde uitlaten en geschikt voor warmwater naverwarmingsbatterij

N rechthoekige uitlaat en geschikt voor elektrische naverwarmingsbatterij

P ronde uitlaat en geschikt voor elektrische naverwarmingsbatterij

Q 4 ronde uitlaten en geschikt voor elektrische naverwarmingsbatterij

U plenum ronde uitlaat geschikt voor change-over batterij voorzien van lekbak

V plenum 4 ronde uitlaten (octopus) voorzien van lekbak

#### 5 NAVERWARMINGSBATTERIJ

O geen naverwarmingsbatterij

A 1-rij warmwater naverwarmingsbatterij

B 2-rij warmwater naverwarmingsbatterij

D 4-rij warmwater naverwarmingsbatterij

E 230 VAC | 1ph 1-traps uitvoering

F 230 VAC | 1ph 2-traps uitvoering

G 230 VAC | 1ph 3-traps uitvoering

H 400 VAC | 3ph 1-traps uitvoering

J 400 VAC | 3ph 2-traps uitvoering

#### 6 GEEN VERMELDING

O

#### 7 MEETORGAAN

B Flo-Cross® meetorgaan (standaard)

VAV-units, rond, enkelwandig, rechthoekige uitlaat en warmwater naverwarmingsbatterij

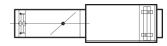

Artikelcode	GTIN	Model	Prijs p/s (€)	Kortingsgroep
NAOGAOB100R0000	8719101108646	100	368	BA05
NAOGAOB125R0000	8719101108660	125	382	BA05
NAOGAOB160R0000	8719101108684	160	421	BA05
NAOGAOB200R0000	8719101108721	200	485	BA05
NAOGAOB250R0000	8719101108745	250	592	BA05
NAOGAOB315R0000	8719101108769	315	734	BA05
NAOGAOB355R0000	8719101108783	355	767	BA05
NAOGAOB400R0000	8719101108806	400	863	BA05
NAOGBOB100R0000	8719101108820	100	399	BA05
NAOGBOB125R0000	8719101108844	125	416	BA05
NAOGBOB160R0000	8719101108868	160	454	BA05
NAOGBOB200R0000	8719101108905	200	549	BA05
NAOGBOB250R0000	8719101108929	250	648	BA05
NAOGBOB315R0000	8719101108943	315	915	BA05
NAOGBOB355R0000	8719101108967	355	952	BA05
NAOGBOB400R0000	8719101108981	400	1.051	BA05
NAOGDOB100R0000	8719101161566	100	477	BA05
NAOGDOB125R0000	8719101161580	125	490	BA05
NAOGDOB160R0000	8719101161603	160	529	BA05
NAOGDOB200R0000	8719101161627	200	638	BA05
NAOGDOB250R0000	8719101161641	250	738	BA05
NAOGDOB315R0000	8719101161665	315	1.021	BA05
NAOGDOB355R0000	8719101161689	355	1.075	BA05
NAOGDOB400R0000	8719101161702	400	1.194	BA05

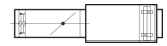

Artikelcode	GTIN	Model	Prijs p/s (€)	Kortingsgroep
-------------	------	-------	---------------	---------------

## OPMERKINGEN

1. Voor nadere toelichting op de bovengenoemde kortingsgroep verwijzen wij naar de indexpagina's van deze prijslijst.
2. Bij bestelling van een unit inclusief regelapparatuur dient de Qmax en Qmin (en eventueel Qreheat) luchthoeveelheid te worden opgegeven.
3. **Voor de bijbehorende standaard naregelingen verwijzen wij u naar het separate prijsblad.**
4. Bestelvoorbeeld: .....-model/aansluiting-0000 = NAOGBOB-100R-0000 (R=rechts / L=links).



Ronde, enkelwandige en voordrukafhankelijke VAV- of CAV-unit voor het meten en regelen van de benodigde luchthoeveelheid. Uitgevoerd met distributieplenum en warmwater naverwarmingsbatterij. De unit voldoet aan de luchtdichtheidsklasse D conform de NEN-EN 1751. Type NAOH voorzien van enkele ronde uitlaat, type NAOJ voorzien van 4 ronde uitlaten.

**PRODUCTSHEET >**

**BESTELSLEUTEL**

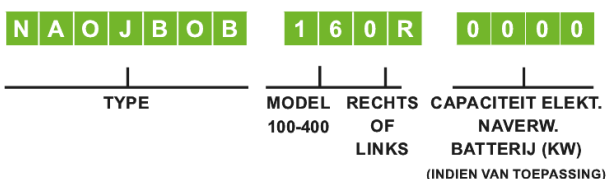

**1 PRODUCTGROEP**

N variabel of constant volume-unit

**2 FUNCTIE**

A enkelwandige, ronde uitvoering

**3 GEEN VERMELDING**

O

**4 UITVOERING**

- B ronde uitlaat
- C 4 ronde uitlaten (octopus)
- G rechthoekige uitlaat geschikt voor warmwater naverwarmingsbatterij
- H ronde uitlaat geschikt voor warmwater naverwarmingsbatterij
- J 4 ronde uitlaten en geschikt voor warmwater naverwarmingsbatterij
- N rechthoekige uitlaat en geschikt voor elektrische naverwarmingsbatterij

- P ronde uitlaat en geschikt voor elektrische naverwarmingsbatterij
- Q 4 ronde uitlaten en geschikt voor elektrische naverwarmingsbatterij
- U plenum ronde uitlaat geschikt voor change-over batterij voorzien van lekbak
- V plenum 4 ronde uitlaten (octopus) voorzien van lekbak

**5 NAVERWARMINGSBATTERIJ**

- O geen naverwarmingsbatterij
- A 1-rij warmwater naverwarmingsbatterij
- B 2-rij warmwater naverwarmingsbatterij
- D 4-rij warmwater naverwarmingsbatterij
- E 230 VAC | 1ph 1-traps uitvoering
- F 230 VAC | 1ph 2-traps uitvoering
- G 230 VAC | 1ph 3-traps uitvoering
- H 400 VAC | 3ph 1-traps uitvoering
- J 400 VAC | 3ph 2-traps uitvoering

**6 GEEN VERMELDING**

O

**7 MEETORGAAN**

- B Flo-Cross® meetorgaan (standaard)

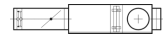

Artikelcode	GTIN	Model	Prijs p/s (€)	Kortingsgroep
NAOJA0B100R0000	8719101109360	100	404	BA05
NAOJA0B125R0000	8719101109384	125	422	BA05
NAOJA0B160R0000	8719101109407	160	463	BA05
NAOJA0B200R0000	8719101109445	200	509	BA05
NAOJA0B250R0000	8719101109469	250	604	BA05
NAOJA0B315R0000	8719101109483	315	824	BA05
NAOJA0B355R0000	8719101109506	355	872	BA05
NAOJA0B400R0000	8719101109520	400	974	BA05
NAOJBOB100R0000	8719101109544	100	439	BA05
NAOJBOB125R0000	8719101109568	125	454	BA05
NAOJBOB160R0000	8719101109582	160	493	BA05
NAOJBOB200R0000	8719101109629	200	575	BA05
NAOJBOB250R0000	8719101109643	250	661	BA05
NAOJBOB315R0000	8719101109667	315	1.006	BA05
NAOJBOB355R0000	8719101109681	355	1.055	BA05
NAOJBOB400R0000	8719101109704	400	1.162	BA05
NAOJDOB100R0000	8719101109728	100	518	BA05
NAOJDOB125R0000	8719101109742	125	529	BA05
NAOJDOB160R0000	8719101109766	160	571	BA05
NAOJDOB200R0000	8719101109803	200	666	BA05
NAOJDOB250R0000	8719101109827	250	749	BA05
NAOJDOB315R0000	8719101109841	315	1.112	BA05
NAOJDOB355R0000	8719101109865	355	1.179	BA05
NAOJDOB400R0000	8719101109889	400	1.303	BA05

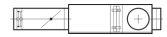

Artikelcode	GTIN	Model	Prijs p/s (€)	Kortingsgroep
-------------	------	-------	---------------	---------------

## OPMERKINGEN

1. Voor nadere toelichting op de bovengenoemde kortingsgroep verwijzen wij naar de indexpagina's van deze prijslijst.
2. Bij bestelling van een unit inclusief regelapparatuur dient de Qmax en Qmin (en eventueel Qreheat) luchthoeveelheid te worden opgegeven.
3. Uitvoering NAOH (enkele ronde uitlaat) zelfde prijsstelling.
4. **Voor de bijbehorende standaard naregelingen verwijzen wij u naar het separate prijsblad.**
5. Bestelvoorbeeld: .....-model/aansluiting-0000 = NAOJBOB-100R-0000 (R=rechts / L=links).

VAV-units, rond, enkelwandig, rechthoekige uitlaat en geschikt voor elektrische naverwarmingsbatterij

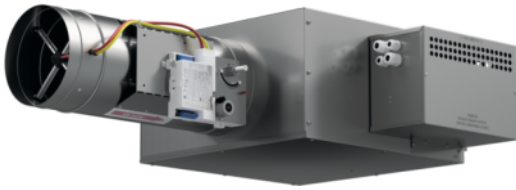

Ronde, enkelwandige en voordrukonafhankelijke VAV- of CAV-unit voor het meten en regelen van de benodigde luchthoeveelheid. Uitgevoerd met rechthoekige uitlaat en elektrische naverwarmingsbatterij. De unit voldoet aan de luchtdichtheidsklasse D conform de NEN-EN 1751.

## PRODUCTSHEET >

### BESTELSLEUTEL

<b>N</b>	<b>A</b>	<b>O</b>	<b>J</b>	<b>B</b>	<b>O</b>	<b>B</b>	<b>1</b>	<b>6</b>	<b>0</b>	<b>R</b>	<b>0</b>	<b>0</b>	<b>0</b>	<b>0</b>
TYPE						MODEL	RECHTS	OF		CAPACITEIT ELEKT.	ELEKT. NAVERW. BATTERIJ (KW)			
						100-400	LINKS			(INDIEN VAN TOEPASSING)				

#### 1 PRODUCTGROEP

N variabel of constant volume-unit

#### 2 FUNCTIE

A enkelwandige, ronde uitvoering

#### 3 GEEN VERMELDING

O

#### 4 UITVOERING

B ronde uitlaat

C 4 ronde uitlaten (octopus)

G rechthoekige uitlaat geschikt voor warmwater naverwarmingsbatterij

H ronde uitlaat geschikt voor warmwater naverwarmingsbatterij

J 4 ronde uitlaten en geschikt voor warmwater naverwarmingsbatterij

N rechthoekige uitlaat en geschikt voor elektrische naverwarmingsbatterij

P ronde uitlaat en geschikt voor elektrische naverwarmingsbatterij

Q 4 ronde uitlaten en geschikt voor elektrische naverwarmingsbatterij

U plenum ronde uitlaat geschikt voor change-over batterij voorzien van lekbak

V plenum 4 ronde uitlaten (octopus) voorzien van lekbak

#### 5 NAVERWARMINGSBATTERIJ

O geen naverwarmingsbatterij

A 1-rij warmwater naverwarmingsbatterij

B 2-rij warmwater naverwarmingsbatterij

D 4-rij warmwater naverwarmingsbatterij

E 230 VAC | 1ph 1-traps uitvoering

F 230 VAC | 1ph 2-traps uitvoering

G 230 VAC | 1ph 3-traps uitvoering

H 400 VAC | 3ph 1-traps uitvoering

J 400 VAC | 3ph 2-traps uitvoering

#### 6 GEEN VERMELDING

O

#### 7 MEETORGAAN

B Flo-Cross® meetorgaan (standaard)

VAV-units, rond, enkelwandig, rechthoekige uitlaat en geschikt voor elektrische naverwarmingsbatterij

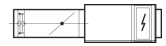

Artikelcode	Model	Prijs p/s (€)	Kortingsgroep
NAON.OB100R0000-	100	249	BA05
NAON.OB125R0000-	125	254	BA05
NAON.OB160R0000-	160	282	BA05
NAON.OB200R0000-	200	330	BA05
NAON.OB250R0000-	250	401	BA05
NAON.OB315R0000-	315	427	BA05
NAON.OB355R0000-	355	461	BA05
NAON.OB400R0000-	400	488	BA05

## OPMERKINGEN

1. Voor nadere toelichting op de bovengenoemde kortingsgroep verwijzen wij naar de indexpagina's van deze prijslijst.
2. Bij bestelling van een unit inclusief regelapparatuur dient de Qmax en Qmin (en eventueel Qreheat) luchthoeveelheid te worden opgegeven.
3. **Voor de bijbehorende standaard naregelingen verwijzen wij u naar het separate prijsblad.**
4. **Voor de meerprijs elektrische naverwarmer (N...E(F/G/H/J)).. verwijzen wij u naar het separate prijsblad.**
5. Bestelvoorbeeld: .....-model/aansluiting-..kW = NAONEOB-100R-1.0KW (R=rechts / L=links).



## € | NAOP/Q

## VAV UNITS ROND

VAV-units, rond, enkelwandig, ronde uitlaat/ronde uitlaten en geschikt voor elektrische naverwarmingsbatterij



Ronde, enkelwandige en voordrukonafhankelijke VAV- of CAV-unit voor het meten en regelen van de benodigde luchthoeveelheid. Uitgevoerd met distributieplenum en elektrische naverwarmingsbatterij. De unit voldoet aan de luchtdichtheidsklasse D conform de NEN-EN 1751. Type NAOP voorzien van enkele ronde uitlaat, type NAOQ voorzien van 4 ronde uitlaten.

[PRODUCTSHEET >](#)

## BESTELSLEUTEL

N	A	O	J	B	O	B	1	6	0	R	0	0	0	0
TYPE							MODEL	RECHTS	OF		CAPACITEIT ELEKT.			
							100-400	LINKS			NAVERW. BATTERIJ (KW)			
											(INDIEN VAN TOEPASSING)			

**1 PRODUCTGROEP**

N variabel of constant volume-unit

**2 FUNCTIE**

A enkelwandige, ronde uitvoering

**3 GEEN VERMELDING**

O

**4 UITVOERING**

B ronde uitlaat

C 4 ronde uitlaten (octopus)

G rechthoekige uitlaat geschikt voor warmwater naverwarmingsbatterij

H ronde uitlaat geschikt voor warmwater naverwarmingsbatterij

J 4 ronde uitlaten en geschikt voor warmwater naverwarmingsbatterij

N rechthoekige uitlaat en geschikt voor elektrische naverwarmingsbatterij

P ronde uitlaat en geschikt voor elektrische naverwarmingsbatterij

Q 4 ronde uitlaten en geschikt voor elektrische naverwarmingsbatterij

U plenum ronde uitlaat geschikt voor change-over batterij voorzien van lekbak

V plenum 4 ronde uitlaten (octopus) voorzien van lekbak

**5 NAVERWARMINGSBATTERIJ**

O geen naverwarmingsbatterij

A 1-rij warmwater naverwarmingsbatterij

B 2-rij warmwater naverwarmingsbatterij

D 4-rij warmwater naverwarmingsbatterij

E 230 VAC | 1ph 1-traps uitvoering

F 230 VAC | 1ph 2-traps uitvoering

G 230 VAC | 1ph 3-traps uitvoering

H 400 VAC | 3ph 1-traps uitvoering

J 400 VAC | 3ph 2-traps uitvoering

**6 GEEN VERMELDING**

O

**7 MEETORGAAN**

B Flo-Cross® meetorgaan (standaard)

VAV-units, rond, enkelwandig, ronde uitlaat/ronde uitlaten en geschikt voor elektrische naverwarmingsbatterij

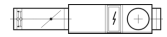

Artikelcode	Model	Prijs p/s (€)	Kortingsgroep
NAOQ.OB100R0000-	100	290	BA05
NAOQ.OB125R0000-	125	295	BA05
NAOQ.OB160R0000-	160	324	BA05
NAOQ.OB200R0000-	200	353	BA05
NAOQ.OB250R0000-	250	416	BA05
NAOQ.OB315R0000-	315	519	BA05
NAOQ.OB355R0000-	355	567	BA05
NAOQ.OB400R0000-	400	599	BA05

## OPMERKINGEN

1. Voor nadere toelichting op de bovengenoemde kortingsgroep verwijzen wij naar de indexpagina's van deze prijslijst.
2. Bij bestelling van een unit inclusief regelapparatuur dient de Qmax en Qmin (en eventueel Qreheat) luchthoeveelheid te worden opgegeven.
3. Uitvoering NAOP (enkele ronde uitlaat) zelfde prijsstelling.
4. **Voor de bijbehorende standaard naregelingen verwijzen wij u naar het separate prijsblad.**
5. **Voor de meerprijs elektrische naverwarmer (N...E(F/G/H/J)).. verwijzen wij u naar het separate prijsblad.**
6. Bestelvoorbeeld: .....-model/aansluiting-..kW = NAOQEOB-100R-1.0KW (R=rechts / L=links).

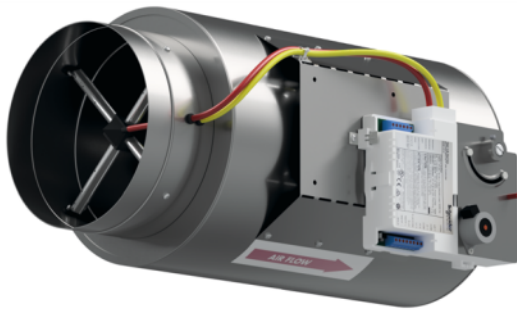

Ronde, dubbelwandige en voordrukafhankelijke VAV- of CAV-unit voor het meten en regelen van de benodigde luchthoeveelheid. Geschikt voor toepassing als toevoer- en retour-unit. De unit voldoet aan de luchtdichtheidsklasse D conform de NEN-EN 1751.

## PRODUCTSHEET >

### BESTELSLEUTEL

N	B	O	J	D	O	B	1	6	0	R	0	0	0	0
TYPE						MODEL	RECHTS	OF		CAPACITEIT ELEKT.	NAVERW. BATTERIJ (KW)			
						100-400	OF	LINKS			(INDIEN VAN TOEPASSING)			

#### 1 PRODUCTGROEP

N variabel of constant volume-unit

#### 2 FUNCTIE

B dubbelwandige, ronde uitvoering

#### 3 GEEN VERMELDING

O

#### 4 UITVOERING

- B ronde uitlaat
- C 4 ronde uitlaten (octopus)
- E met geïntegreerde geluiddemper
- G rechthoekige uitlaat geschikt voor warmwater naverwarmingsbatterij
- H ronde uitlaat geschikt voor warmwater naverwarmingsbatterij
- J 4 ronde uitlaten en geschikt voor warmwater naverwarmingsbatterij
- N rechthoekige uitlaat en geschikt voor elektrische naverwarmingsbatterij

- P ronde uitlaat en geschikt voor elektrische naverwarmingsbatterij
- Q 4 ronde uitlaten en geschikt voor elektrische naverwarmingsbatterij
- U plenum ronde uitlaat geschikt voor change-over batterij voorzien van lekbak
- V plenum 4 ronde uitlaten (octopus) voorzien van lekbak

#### 5 NAVERWARMINGSBATTERIJ

- O geen naverwarmingsbatterij
- A 1-rij warmwater naverwarmingsbatterij
- B 2-rij warmwater naverwarmingsbatterij
- D 4-rij warmwater naverwarmingsbatterij
- E 230 VAC | 1ph 1-traps uitvoering
- F 230 VAC | 1ph 2-traps uitvoering
- G 230 VAC | 1ph 3-traps uitvoering
- H 400 VAC | 3ph 1-traps uitvoering
- J 400 VAC | 3ph 2-traps uitvoering

#### 6 OPTIES

- O unit geschikt voor toevoer/retour (met of zonder geluiddemper in toevoer dubbelwandige uitvoering)
- R codering t.b.v. unit in combinatie met een geluiddemper in retour dubbelwandige uitvoering

#### 7 MEETORGAAN

- B Flo-Cross® meetorgaan (standaard)

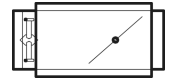

Artikelcode	GTIN	Model	Prijs p/s (€)	Kortingsgroep
NBOBOOB100R0000	8719101110250	100	<b>208</b>	BA05
NBOBOOB125R0000	8719101110267	125	<b>213</b>	BA05
NBOBOOB160R0000	8719101110274	160	<b>226</b>	BA05
NBOBOOB200R0000	8719101110298	200	<b>248</b>	BA05
NBOBOOB250R0000	8719101110304	250	<b>271</b>	BA05
NBOBOOB315R0000	8719101110311	315	<b>296</b>	BA05
NBOBOOB355R0000	8719101110328	355	<b>325</b>	BA05
NBOBOOB400R0000	8719101110335	400	<b>343</b>	BA05

## OPMERKINGEN

- Artikelen waarvan de prijzen zijn vetgedrukt, zijn uit voorraad leverbaar.**
- Voor nadere toelichting op de bovengenoemde kortingsgroep verwijzen wij naar de indexpagina's van deze prijslijst.
- Bij bestelling van een unit inclusief regelapparatuur dient de Qmax en Qmin (en eventueel Qreheat) luchthoeveelheid te worden opgegeven.
- Voor de bijbehorende standaard naregelingen verwijzen wij u naar het separate prijsblad.**
- Type NAOB... is eveneens in RVS of kunststof uitvoering op aanvraag beschikbaar.
- Bestelvoorbeeld: .....-model/aansluiting-0000 = NBOBOOB-100R-0000 (R=rechts / L=links).

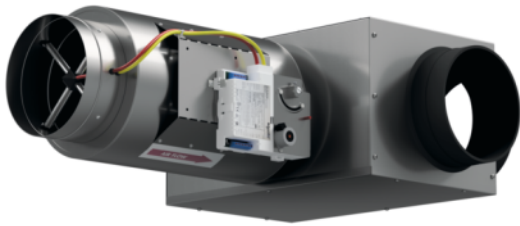

Ronde, dubbelwandige en voordrukafhankelijke VAV- of CAV-unit voor het meten en regelen van de benodigde luchthoeveelheid. Uitgevoerd met distributieplenum. De unit voldoet aan de luchtdichtheidsklasse D conform de NEN-EN 1751.

## PRODUCTSHEET >

### BESTELSLEUTEL

N	B	O	J	D	O	B	1	6	0	R	0	0	0	0
TYPE						MODEL	RECHTS	CAPACITEIT ELEKT.		NAVERW. BATTERIJ (KW)				
						100-400	OF			(INDIEN VAN TOEPASSING)				
							LINKS							

#### 1 PRODUCTGROEP

N variabel of constant volume-unit

#### 2 FUNCTIE

B dubbelwandige, ronde uitvoering

#### 3 GEEN VERMELDING

O

#### 4 UITVOERING

B ronde uitlaat

C 4 ronde uitlaten (octopus)

E met geïntegreerde geluiddemper

G rechthoekige uitlaat geschikt voor warmwater naverwarmingsbatterij

H ronde uitlaat geschikt voor warmwater naverwarmingsbatterij

J 4 ronde uitlaten en geschikt voor warmwater naverwarmingsbatterij

N rechthoekige uitlaat en geschikt voor elektrische naverwarmingsbatterij

P ronde uitlaat en geschikt voor elektrische naverwarmingsbatterij

Q 4 ronde uitlaten en geschikt voor elektrische naverwarmingsbatterij

U plenum ronde uitlaat geschikt voor change-over batterij voorzien van lekbak

V plenum 4 ronde uitlaten (octopus) voorzien van lekbak

#### 5 NAVERWARMINGSBATTERIJ

O geen naverwarmingsbatterij

A 1-rij warmwater naverwarmingsbatterij

B 2-rij warmwater naverwarmingsbatterij

D 4-rij warmwater naverwarmingsbatterij

E 230 VAC | 1ph 1-traps uitvoering

F 230 VAC | 1ph 2-traps uitvoering

G 230 VAC | 1ph 3-traps uitvoering

H 400 VAC | 3ph 1-traps uitvoering

J 400 VAC | 3ph 2-traps uitvoering

#### 6 OPTIES

O unit geschikt voor toevoer/retour (met of zonder geluiddemper in toevoer dubbelwandige uitvoering)

R codering t.b.v. unit in combinatie met een geluiddemper in retour dubbelwandige uitvoering

#### 7 MEETORGAAN

B Flo-Cross® meetorgaan (standaard)

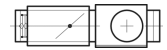

Artikelcode	GTIN	Model	Prijs p/s (€)	Kortingsgroep
NBOCOOB100R0000	8719101110342	100	338	BA05
NBOCOOB125R0000	8719101110359	125	341	BA05
NBOCOOB160R0000	8719101110366	160	360	BA05
NBOCOOB200R0000	8719101110380	200	397	BA05
NBOCOOB250R0000	8719101110397	250	450	BA05
NBOCOOB315R0000	8719101110403	315	532	BA05
NBOCOOB355R0000	8719101110410	355	579	BA05
NBOCOOB400R0000	8719101110427	400	607	BA05

## OPMERKINGEN

1. Voor nadere toelichting op de bovengenoemde kortingsgroep verwijzen wij naar de indexpagina's van deze prijslijst.
2. Bij bestelling van een unit inclusief regelapparatuur dient de Qmax en Qmin (en eventueel Qreheat) luchthoeveelheid te worden opgegeven.
3. **Voor de bijbehorende standaard naregelingen verwijzen wij u naar het separate prijsblad.**
4. Bestelvoorbeeld: .....-model/aansluiting-0000 = NBOCOOB-100R-0000 (R=rechts / L=links).

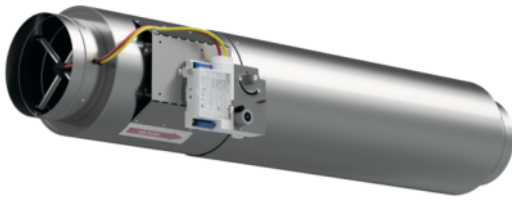

Ronde, dubbelwandige VAV- of CAV-unit voor het meten en regelen van de benodigde luchthoeveelheid. Geschikt voor toepassing als toevoer- en retour-unit en uitgevoerd met geïntegreerde geluiddemper. De unit voldoet aan de luchtdichtheidsklasse D conform de NEN-EN 1751.

## PRODUCTSHEET >

### BESTELSLEUTEL

N	B	O	J	D	O	B	1	6	0	R	0	0	0	0
TYPE						MODEL	RECHTS	CAPACITEIT ELEKT.		NAVERW. BATTERIJ (KW)				
						100-400	OF	(INDIEN VAN TOEPASSING)						
							LINKS							

#### 1 PRODUCTGROEP

N variabel of constant volume-unit

#### 2 FUNCTIE

B dubbelwandige, ronde uitvoering

#### 3 GEEN VERMELDING

O

#### 4 UITVOERING

- B ronde uitlaat
- C 4 ronde uitlaten (octopus)
- E met geïntegreerde geluiddemper
- G rechthoekige uitlaat geschikt voor warmwater naverwarmingsbatterij
- H ronde uitlaat geschikt voor warmwater naverwarmingsbatterij
- J 4 ronde uitlaten en geschikt voor warmwater naverwarmingsbatterij
- N rechthoekige uitlaat en geschikt voor elektrische naverwarmingsbatterij

- P ronde uitlaat en geschikt voor elektrische naverwarmingsbatterij
- Q 4 ronde uitlaten en geschikt voor elektrische naverwarmingsbatterij
- U plenum ronde uitlaat geschikt voor change-over batterij voorzien van lekbak
- V plenum 4 ronde uitlaten (octopus) voorzien van lekbak

#### 5 NAVERWARMINGSBATTERIJ

- O geen naverwarmingsbatterij
- A 1-rij warmwater naverwarmingsbatterij
- B 2-rij warmwater naverwarmingsbatterij
- D 4-rij warmwater naverwarmingsbatterij
- E 230 VAC | 1ph 1-traps uitvoering
- F 230 VAC | 1ph 2-traps uitvoering
- G 230 VAC | 1ph 3-traps uitvoering
- H 400 VAC | 3ph 1-traps uitvoering
- J 400 VAC | 3ph 2-traps uitvoering

#### 6 OPTIES

- O unit geschikt voor toevoer/retour (met of zonder geluiddemper in toevoer dubbelwandige uitvoering)
- R codering t.b.v. unit in combinatie met een geluiddemper in retour dubbelwandige uitvoering

#### 7 MEETORGAAN

- B Flo-Cross® meetorgaan (standaard)



Artikelcode	GTIN	Model	Prijs p/s (€)	Kortingsgroep
NBOEOOB100R0000	8719101110434	100	351	BA05
NBOEOOB125R0000	8719101110441	125	369	BA05
NBOEOOB160R0000	8719101110458	160	394	BA05
NBOEOOB200R0000	8719101110472	200	468	BA05
NBOEOOB250R0000	8719101110489	250	518	BA05
NBOEOOB315R0000	8719101110496	315	625	BA05
NBOEOOB355R0000	8719101110502	355	694	BA05
NBOEOOB400R0000	8719101110519	400	739	BA05
NBOEORB100R0000	8719101110526	100	351	BA05
NBOEORB125R0000	8719101110533	125	369	BA05
NBOEORB160R0000	8719101110540	160	394	BA05
NBOEORB200R0000	8719101110564	200	468	BA05
NBOEORB250R0000	8719101110571	250	518	BA05
NBOEORB315R0000	8719101110588	315	625	BA05
NBOEORB355R0000	8719101110595	355	694	BA05
NBOEORB400R0000	8719101110601	400	739	BA05

## OPMERKINGEN

1. Voor nadere toelichting op de bovengenoemde kortingsgroep verwijzen wij naar de indexpagina's van deze prijslijst.
2. Bij bestelling van een unit inclusief regelapparatuur dient de Qmax en Qmin (en eventueel Qreheat) luchthoeveelheid te worden opgegeven.
3. **Voor de bijbehorende standaard naregelingen verwijzen wij u naar het separate prijsblad.**
4. Bestelvoorbeeld: .....-model/aansluiting-0000 = NBOEOOB-100R-0000 (R=rechts / L=links).





Ronde, dubbelwandige en voordrukafhankelijke VAV- of CAV-unit voor het meten en regelen van de benodigde luchthoeveelheid. Uitgevoerd met rechthoekige uitlaat en warmwater naverwarmingsbatterij. De unit voldoet aan de luchtdichtheidsklasse D conform de NEN-EN 1751.

## PRODUCTSHEET >

### BESTELSLEUTEL

<b>N</b>	<b>B</b>	<b>O</b>	<b>J</b>	<b>D</b>	<b>O</b>	<b>B</b>	<b>1</b>	<b>6</b>	<b>0</b>	<b>R</b>	<b>0</b>	<b>0</b>	<b>0</b>	<b>0</b>
TYPE						MODEL	RECHTS	OF		CAPACITEIT ELEKT.	NAVERW.			
						100-400	OF	LINKS			BATTERIJ (KW)			
											(INDIEN VAN TOEPASSING)			

#### 1 PRODUCTGROEP

N variabel of constant volume-unit

#### 2 FUNCTIE

B dubbelwandige, ronde uitvoering

#### 3 GEEN VERMELDING

O

#### 4 UITVOERING

B ronde uitlaat

C 4 ronde uitlaten (octopus)

E met geïntegreerde geluiddemper

G rechthoekige uitlaat geschikt voor warmwater naverwarmingsbatterij

H ronde uitlaat geschikt voor warmwater naverwarmingsbatterij

J 4 ronde uitlaten en geschikt voor warmwater naverwarmingsbatterij

N rechthoekige uitlaat en geschikt voor elektrische naverwarmingsbatterij

P ronde uitlaat en geschikt voor elektrische naverwarmingsbatterij

Q 4 ronde uitlaten en geschikt voor elektrische naverwarmingsbatterij

U plenum ronde uitlaat geschikt voor change-over batterij voorzien van lekbak

V plenum 4 ronde uitlaten (octopus) voorzien van lekbak

#### 5 NAVERWARMINGSBATTERIJ

O geen naverwarmingsbatterij

A 1-rij warmwater naverwarmingsbatterij

B 2-rij warmwater naverwarmingsbatterij

D 4-rij warmwater naverwarmingsbatterij

E 230 VAC | 1ph 1-traps uitvoering

F 230 VAC | 1ph 2-traps uitvoering

G 230 VAC | 1ph 3-traps uitvoering

H 400 VAC | 3ph 1-traps uitvoering

J 400 VAC | 3ph 2-traps uitvoering

#### 6 OPTIES

O unit geschikt voor toevoer/retour (met of zonder geluiddemper in toevoer dubbelwandige uitvoering)

R codering t.b.v. unit in combinatie met een geluiddemper in retour dubbelwandige uitvoering

#### 7 MEETORGAAN

B Flo-Cross® meetorgaan (standaard)

VAV-units, rond, dubbelwandig, rechthoekige uitlaat en warmwater naverwarmingsbatterij

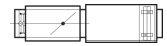

Artikelcode	GTIN	Model	Prijs p/s (€)	Kortingsgroep
NBOGAOB100R0000	8719101110625	100	433	BA05
NBOGAOB125R0000	8719101110649	125	454	BA05
NBOGAOB160R0000	8719101110663	160	488	BA05
NBOGAOB200R0000	8719101110700	200	564	BA05
NBOGAOB250R0000	8719101110724	250	671	BA05
NBOGAOB315R0000	8719101110748	315	812	BA05
NBOGAOB355R0000	8719101110762	355	848	BA05
NBOGAOB400R0000	8719101110786	400	935	BA05
NBOGBOB100R0000	8719101110809	100	469	BA05
NBOGBOB125R0000	8719101110823	125	485	BA05
NBOGBOB160R0000	8719101110847	160	525	BA05
NBOGBOB200R0000	8719101110885	200	626	BA05
NBOGBOB250R0000	8719101110908	250	732	BA05
NBOGBOB315R0000	8719101110922	315	997	BA05
NBOGBOB355R0000	8719101110946	355	1.029	BA05
NBOGBOB400R0000	8719101110960	400	1.126	BA05
NBOGDOB100R0000	8719101161887	100	545	BA05
NBOGDOB125R0000	8719101161900	125	562	BA05
NBOGDOB160R0000	8719101161924	160	600	BA05
NBOGDOB200R0000	8719101161948	200	716	BA05
NBOGDOB250R0000	8719101161962	250	821	BA05
NBOGDOB315R0000	8719101161986	315	1.103	BA05
NBOGDOB355R0000	8719101162006	355	1.152	BA05
NBOGDOB400R0000	8719101162020	400	1.268	BA05

VAV-units, rond, dubbelwandig, rechthoekige uitlaat en warmwater naverwarmingsbatterij

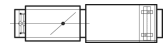

Artikelcode	GTIN	Model	Prijs p/s (€)	Kortingsgroep
-------------	------	-------	---------------	---------------

## OPMERKINGEN

1. Voor nadere toelichting op de bovengenoemde kortingsgroep verwijzen wij naar de indexpagina's van deze prijslijst.
2. Bij bestelling van een unit inclusief regelapparatuur dient de Qmax en Qmin (en eventueel Qreheat) luchthoeveelheid te worden opgegeven.
3. **Voor de bijbehorende standaard naregelingen verwijzen wij u naar het separate prijsblad.**
4. Bestelvoorbeeld: .....-model/aansluiting-0000 = NBOGBOB-100R-0000 (R=rechts / L=links).



Ronde, dubbelwandige en voordrukafhankelijke VAV- of CAV-unit voor het meten en regelen van de benodigde luchthoeveelheid. Uitgevoerd met distributieplenum en warmwater naverwarmingsbatterij. De unit voldoet aan de luchtdichtheidsklasse D conform de NEN-EN 1751. Type NBOH voorzien van enkele ronde uitlaat, type NBOJ voorzien van 4 ronde uitlaten.

## PRODUCTSHEET >

### BESTELSLEUTEL

<b>N</b>	<b>B</b>	<b>O</b>	<b>J</b>	<b>D</b>	<b>O</b>	<b>B</b>	<b>1</b>	<b>6</b>	<b>0</b>	<b>R</b>	<b>0</b>	<b>0</b>	<b>0</b>	<b>0</b>
TYPE						MODEL	RECHTS	CAPACITEIT		ELEKT.	NAVERW.			
						100-400	OF			NAVERW.	BATTERIJ (KW)			
							LINKS			(INDIEN VAN TOEPASSING)				

#### 1 PRODUCTGROEP

N variabel of constant volume-unit

#### 2 FUNCTIE

B dubbelwandige, ronde uitvoering

#### 3 GEEN VERMELDING

O

#### 4 UITVOERING

B ronde uitlaat

C 4 ronde uitlaten (octopus)

E met geïntegreerde geluiddemper

G rechthoekige uitlaat geschikt voor warmwater naverwarmingsbatterij

H ronde uitlaat geschikt voor warmwater naverwarmingsbatterij

J 4 ronde uitlaten en geschikt voor warmwater naverwarmingsbatterij

N rechthoekige uitlaat en geschikt voor elektrische naverwarmingsbatterij

P ronde uitlaat en geschikt voor elektrische naverwarmingsbatterij

Q 4 ronde uitlaten en geschikt voor elektrische naverwarmingsbatterij

U plenum ronde uitlaat geschikt voor change-over batterij voorzien van lekbak

V plenum 4 ronde uitlaten (octopus) voorzien van lekbak

#### 5 NAVERWARMINGSBATTERIJ

O geen naverwarmingsbatterij

A 1-rij warmwater naverwarmingsbatterij

B 2-rij warmwater naverwarmingsbatterij

D 4-rij warmwater naverwarmingsbatterij

E 230 VAC | 1ph 1-traps uitvoering

F 230 VAC | 1ph 2-traps uitvoering

G 230 VAC | 1ph 3-traps uitvoering

H 400 VAC | 3ph 1-traps uitvoering

J 400 VAC | 3ph 2-traps uitvoering

#### 6 OPTIES

O unit geschikt voor toevoer/retour (met of zonder geluiddemper in toevoer dubbelwandige uitvoering)

R codering t.b.v. unit in combinatie met een geluiddemper in retour dubbelwandige uitvoering

#### 7 MEETORGAAN

B Flo-Cross® meetorgaan (standaard)

VAV-units, rond, dubbelwandig, ronde uitlaat/ronde uitlaten en warmwater naverwarmingsbatterij

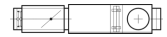

Artikelcode	GTIN	Model	Prijs p/s (€)	Kortingsgroep
NBOJAOB100R0000	8719101111349	100	478	BA05
NBOJAOB125R0000	8719101111363	125	490	BA05
NBOJAOB160R0000	8719101111387	160	532	BA05
NBOJAOB200R0000	8719101111424	200	591	BA05
NBOJAOB250R0000	8719101111448	250	683	BA05
NBOJAOB315R0000	8719101111462	315	906	BA05
NBOJAOB355R0000	8719101111486	355	954	BA05
NBOJAOB400R0000	8719101111509	400	1.047	BA05
NBOJBOB100R0000	8719101111523	100	509	BA05
NBOJBOB125R0000	8719101111547	125	525	BA05
NBOJBOB160R0000	8719101111561	160	568	BA05
NBOJBOB200R0000	8719101111608	200	655	BA05
NBOJBOB250R0000	8719101111622	250	741	BA05
NBOJBOB315R0000	8719101111646	315	1.089	BA05
NBOJBOB355R0000	8719101111660	355	1.135	BA05
NBOJBOB400R0000	8719101111684	400	1.234	BA05
NBOJDOB100R0000	8719101111707	100	587	BA05
NBOJDOB125R0000	8719101111721	125	600	BA05
NBOJDOB160R0000	8719101111745	160	643	BA05
NBOJDOB200R0000	8719101111783	200	744	BA05
NBOJDOB250R0000	8719101111806	250	830	BA05
NBOJDOB315R0000	8719101111820	315	1.194	BA05
NBOJDOB355R0000	8719101111844	355	1.259	BA05
NBOJDOB400R0000	8719101111868	400	1.376	BA05

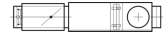

Artikelcode	GTIN	Model	Prijs p/s (€)	Kortingsgroep
-------------	------	-------	---------------	---------------

## OPMERKINGEN

1. Voor nadere toelichting op de bovengenoemde kortingsgroep verwijzen wij naar de indexpagina's van deze prijslijst.
2. Bij bestelling van een unit inclusief regelapparatuur dient de Qmax en Qmin (en eventueel Qreheat) luchthoeveelheid te worden opgegeven.
3. Uitvoering NAOH (enkele ronde uitlaat) zelfde prijsstelling.
4. **Voor de bijbehorende standaard naregelingen verwijzen wij u naar het separate prijsblad.**
5. Bestelvoorbeeld: .....-model/aansluiting-0000 = NBOJBOB-100R-0000 (R=rechts / L=links).

VAV-units, rond, dubbelwandig, rechthoekige uitlaat en geschikt voor elektrische naverwarmingsbatterij



Ronde, dubbelwandige en voordrukafhankelijke VAV- of CAV-unit voor het meten en regelen van de benodigde luchthoeveelheid. Uitgevoerd met rechthoekige uitlaat en elektrische naverwarmingsbatterij. De unit voldoet aan de luchtdichtheidsklasse D conform de NEN-EN 1751.

## PRODUCTSHEET >

### BESTELSLEUTEL

N	B	O	J	D	O	B	1	6	0	R	0	0	0	0
TYPE						MODEL	RECHTS	CAPACITEIT ELEKT.		NAVERW.				
						100-400	OF	NAVERW.		BATTERIJ (KW)				
							LINKS	(INDIEN VAN TOEPASSING)						

#### 1 PRODUCTGROEP

N variabel of constant volume-unit

#### 2 FUNCTIE

B dubbelwandige, ronde uitvoering

#### 3 GEEN VERMELDING

O

#### 4 UITVOERING

B ronde uitlaat

C 4 ronde uitlaten (octopus)

E met geïntegreerde geluiddemper

G rechthoekige uitlaat geschikt voor warmwater naverwarmingsbatterij

H ronde uitlaat geschikt voor warmwater naverwarmingsbatterij

J 4 ronde uitlaten en geschikt voor warmwater naverwarmingsbatterij

N rechthoekige uitlaat en geschikt voor elektrische naverwarmingsbatterij

P ronde uitlaat en geschikt voor elektrische naverwarmingsbatterij

Q 4 ronde uitlaten en geschikt voor elektrische naverwarmingsbatterij

U plenum ronde uitlaat geschikt voor change-over batterij voorzien van lekbak

V plenum 4 ronde uitlaten (octopus) voorzien van lekbak

#### 5 NAVERWARMINGSBATTERIJ

O geen naverwarmingsbatterij

A 1-rij warmwater naverwarmingsbatterij

B 2-rij warmwater naverwarmingsbatterij

D 4-rij warmwater naverwarmingsbatterij

E 230 VAC | 1ph 1-traps uitvoering

F 230 VAC | 1ph 2-traps uitvoering

G 230 VAC | 1ph 3-traps uitvoering

H 400 VAC | 3ph 1-traps uitvoering

J 400 VAC | 3ph 2-traps uitvoering

#### 6 OPTIES

O unit geschikt voor toevoer/retour (met of zonder geluiddemper in toevoer dubbelwandige uitvoering)

R codering t.b.v. unit in combinatie met een geluiddemper in retour dubbelwandige uitvoering

#### 7 MEETORGAAN

B Flo-Cross® meetorgaan (standaard)

VAV-units, rond, dubbelwandig, rechthoekige uitlaat en geschikt voor elektrische naverwarmingsbatterij

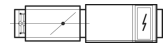

Artikelcode	Model	Prijs p/s (€)	Kortingsgroep
NBON.OB100R0000-	100	315	BA05
NBON.OB125R0000-	125	330	BA05
NBON.OB160R0000-	160	350	BA05
NBON.OB200R0000-	200	404	BA05
NBON.OB250R0000-	250	483	BA05
NBON.OB315R0000-	315	506	BA05
NBON.OB355R0000-	355	542	BA05
NBON.OB400R0000-	400	563	BA05

## OPMERKINGEN

1. Voor nadere toelichting op de bovengenoemde kortingsgroep verwijzen wij naar de indexpagina's van deze prijslijst.
2. Bij bestelling van een unit inclusief regelapparatuur dient de Qmax en Qmin (en eventueel Qreheat) luchthoeveelheid te worden opgegeven.
3. **Voor de bijbehorende standaard naregelingen verwijzen wij u naar het separate prijsblad.**
4. **Voor de meerprijs elektrische naverwarmer (N...E(F/G/H/J)).. verwijzen wij u naar het separate prijsblad.**
5. Bestelvoorbeeld: .....-model/aansluiting-..kW = NBONEOB-100R-1.0KW (R=rechts / L=links).



## € | NBOP/Q

## VAV UNITS ROND

VAV-units, rond, dubbelwandig, ronde uitlaat/ronde uitlaten en geschikt voor elektrische naverwarmingsbatterij



Ronde, dubbelwandige en voordrukafhankelijke VAV- of CAV-unit voor het meten en regelen van de benodigde luchthoeveelheid. Uitgevoerd met distributieplenum en elektrische naverwarmingsbatterij. De unit voldoet aan de luchtdichtheidsklasse D conform de NEN-EN 1751. Type NBOP voorzien van enkele ronde uitlaat, type NBOQ voorzien van 4 ronde uitlaten.

[PRODUCTSHEET >](#)

## BESTELSLEUTEL

N	B	O	J	D	O	B	1	6	0	R	0	0	0	0
TYPE						MODEL	RECHTS	CAPACITEIT ELEKT.			NAVERW.			
						100-400	OF	NAVERW.			BATTERIJ (KW)			
							LINKS	(INDIEN VAN TOEPASSING)						

**1 PRODUCTGROEP**

N variabel of constant volume-unit

**2 FUNCTIE**

B dubbelwandige, ronde uitvoering

**3 GEEN VERMELDING**

O

**4 UITVOERING**

B ronde uitlaat

C 4 ronde uitlaten (octopus)

E met geïntegreerde geluiddemper

G rechthoekige uitlaat geschikt voor warmwater naverwarmingsbatterij

H ronde uitlaat geschikt voor warmwater naverwarmingsbatterij

J 4 ronde uitlaten en geschikt voor warmwater naverwarmingsbatterij

N rechthoekige uitlaat en geschikt voor elektrische naverwarmingsbatterij

P ronde uitlaat en geschikt voor elektrische naverwarmingsbatterij

Q 4 ronde uitlaten en geschikt voor elektrische naverwarmingsbatterij

U plenum ronde uitlaat geschikt voor change-over batterij voorzien van lekbak

V plenum 4 ronde uitlaten (octopus) voorzien van lekbak

**5 NAVERWARMINGSBATTERIJ**

O geen naverwarmingsbatterij

A 1-rij warmwater naverwarmingsbatterij

B 2-rij warmwater naverwarmingsbatterij

D 4-rij warmwater naverwarmingsbatterij

E 230 VAC | 1ph 1-traps uitvoering

F 230 VAC | 1ph 2-traps uitvoering

G 230 VAC | 1ph 3-traps uitvoering

H 400 VAC | 3ph 1-traps uitvoering

J 400 VAC | 3ph 2-traps uitvoering

**6 OPTIES**

O unit geschikt voor toevoer/retour (met of zonder geluiddemper in toevoer dubbelwandige uitvoering)

R codering t.b.v. unit in combinatie met een geluiddemper in retour dubbelwandige uitvoering

**7 MEETORGAAN**

B Flo-Cross® meetorgaan (standaard)

## € | NBOP/Q

## VAV UNITS ROND

VAV-units, rond, dubbelwandig, ronde uitlaat/ronde uitlaten en geschikt voor elektrische naverwarmingsbatterij

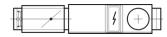

Artikelcode	Model	Prijs p/s (€)	Kortingsgroep
NBOQ.OB100R0000-	100	359	BA05
NBOQ.OB125R0000-	125	368	BA05
NBOQ.OB160R0000-	160	394	BA05
NBOQ.OB200R0000-	200	433	BA05
NBOQ.OB250R0000-	250	494	BA05
NBOQ.OB315R0000-	315	599	BA05
NBOQ.OB355R0000-	355	648	BA05
NBOQ.OB400R0000-	400	672	BA05

## OPMERKINGEN

1. Voor nadere toelichting op de bovengenoemde kortingsgroep verwijzen wij naar de indexpagina's van deze prijslijst.
2. Bij bestelling van een unit inclusief regelapparatuur dient de Qmax en Qmin (en eventueel Qreheat) luchthoeveelheid te worden opgegeven.
3. Uitvoering NBOP (enkele ronde uitlaat) zelfde prijsstelling.
4. **Voor de bijbehorende standaard naregelingen verwijzen wij u naar het separate prijsblad.**
5. **Voor de meerprijs elektrische naverwarmer (N...E(F/G/H/J)).. verwijzen wij u naar het separate prijsblad.**
6. Bestelvoorbeeld: .....-model/aansluiting-..kW = NBOQEOB-100R-1.0KW (R=rechts / L=links).



Rechthoekige, enkelwandige en voordrukafhankelijke VAV-unit voor het meten en regelen van de benodigde luchthoeveelheid, geschikt voor inbouw in rechthoekige kanaalsystemen. De unit kan ingezet worden als toevoer- en retour-unit, maar ook als statische drukregeling of voor het regelen van over- of onderdruk in een ruimte. De unit voldoet aan de luchtdichtheidsklasse C conform de NEN-EN 1751.

**PRODUCTSHEET >**

## BESTELSLEUTEL

**N K O F O O B**   **0 5 0 0**   **0 4 0 0**   **S**

TYPE                      BREEDTE (MM)                      HOOGTE (MM)

### 1 PRODUCTGROEP

N variabel- of constant-volume-units

### 2 FUNCTIE

K enkelwandige, rechthoekige unit

### 3 REGELING (FABRIKAAT)

O geen vermelding  
voor regeling contact opnemen met onze  
verkoopafdeling

### 4 UITVOERING

A rechthoekige uitlaat  
F rechthoekige uitlaat met geïntegreerde geluiddemper  
N rechthoekige uitlaat en geschikt voor elektrische  
naverwarmingsbatterij  
R rechthoekige uitlaat en geschikt voor elektrische  
naverwarmingsbatterij met geïntegreerde  
geluiddemper  
G rechthoekige uitlaat voorzien van gelijkrichter

### 5 GEEN VERMELDING

O

### 6 OPTIES

O unit geschikt voor toevoer/retour  
(met of zonder geluiddemper in toevoer uitvoering)  
R codering voor unit in combinatie met een  
geluiddemper in retour-uitvoering

### 7 MEETORGAAN

B Flo-Cross® meetorgaan (standaard)  
L luchtdicht afsluitbaar, unit standaard voorzien  
van Flo-Cross® meetorgaan

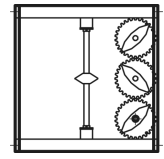

Artikelcode	GTIN	Breedte (mm)	Hoogte (mm)	Prijs p/s (€)	Kortingsgroep
NKOAOOB02000100S	8719101218291	200	100	382	BA05
NKOAOOB02000200S	8719101218314	200	200	350	BA05
NKOAOOB02500100S	8719101218338	250	100	394	BA05
NKOAOOB02500200S	8719101218352	250	200	358	BA05
NKOAOOB02500250S	8719101218376	250	250	424	BA05
NKOAOOB03000100S	8719101218390	300	100	427	BA05
NKOAOOB03000200S	8719101218413	300	200	358	BA05
NKOAOOB03000250S	8719101218437	300	250	424	BA05
NKOAOOB03000300S	8719101218451	300	300	428	BA05
NKOAOOB03500100S	8719101218475	350	100	435	BA05
NKOAOOB03500200S	8719101218499	350	200	399	BA05
NKOAOOB03500250S	8719101218512	350	250	462	BA05
NKOAOOB03500300S	8719101218536	350	300	436	BA05
NKOAOOB03500350S	8719101218550	350	350	505	BA05
NKOAOOB04000100S	8719101218574	400	100	470	BA05
NKOAOOB04000200S	8719101218598	400	200	401	BA05
NKOAOOB04000250S	8719101218611	400	250	464	BA05
NKOAOOB04000300S	8719101218635	400	300	436	BA05
NKOAOOB04000350S	8719101218659	400	350	505	BA05
NKOAOOB04000400S	8719101218673	400	400	508	BA05
NKOAOOB04500100S	8719101218697	450	100	481	BA05
NKOAOOB04500200S	8719101218710	450	200	414	BA05
NKOAOOB04500250S	8719101218734	450	250	481	BA05
NKOAOOB04500300S	8719101218758	450	300	454	BA05
NKOAOOB04500350S	8719101218772	450	350	518	BA05
NKOAOOB04500400S	8719101218796	450	400	520	BA05
NKOAOOB04500450S	8719101218819	450	450	588	BA05
NKOAOOB05000100S	8719101218833	500	100	515	BA05
NKOAOOB05000200S	8719101218857	500	200	414	BA05
NKOAOOB05000250S	8719101218871	500	250	481	BA05

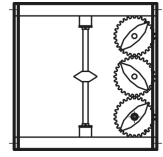

Artikelcode	GTIN	Breedte (mm)	Hoogte (mm)	Prijs p/s (€)	Kortingsgroep
NKOAOOB05000300S	8719101218895	500	300	486	BA05
NKOAOOB05000350S	8719101218918	500	350	549	BA05
NKOAOOB05000400S	8719101218932	500	400	520	BA05
NKOAOOB05000450S	8719101218956	500	450	588	BA05
NKOAOOB05000500S	8719101218970	500	500	594	BA05
NKOAOOB05500100S	8719101218987	550	100	523	BA05
NKOAOOB05500200S	8719101218994	550	200	424	BA05
NKOAOOB05500250S	8719101219007	550	250	489	BA05
NKOAOOB05500300S	8719101219014	550	300	496	BA05
NKOAOOB05500350S	8719101219021	550	350	565	BA05
NKOAOOB05500400S	8719101219038	550	400	536	BA05
NKOAOOB05500450S	8719101219045	550	450	604	BA05
NKOAOOB05500500S	8719101219052	550	500	609	BA05
NKOAOOB06000100S	8719101219069	600	100	554	BA05
NKOAOOB06000200S	8719101219076	600	200	424	BA05
NKOAOOB06000250S	8719101219083	600	250	489	BA05
NKOAOOB06000300S	8719101219090	600	300	500	BA05
NKOAOOB06000350S	8719101219106	600	350	569	BA05
NKOAOOB06000400S	8719101219113	600	400	536	BA05
NKOAOOB06000450S	8719101219120	600	450	604	BA05
NKOAOOB06000500S	8719101219137	600	500	609	BA05
NKOAOOB06000600S	8719101219144	600	600	779	BA05
NKOAOOB07000100S	8719101219151	700	100	600	BA05
NKOAOOB07000200S	8719101219168	700	200	465	BA05
NKOAOOB07000250S	8719101219175	700	250	533	BA05
NKOAOOB07000300S	8719101219182	700	300	512	BA05
NKOAOOB07000350S	8719101219199	700	350	584	BA05
NKOAOOB07000400S	8719101219205	700	400	584	BA05
NKOAOOB07000450S	8719101219212	700	450	659	BA05
NKOAOOB07000500S	8719101219229	700	500	726	BA05

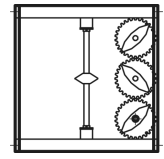

Artikelcode	GTIN	Breedte (mm)	Hoogte (mm)	Prijs p/s (€)	Kortingsgroep
NKOAOOB07000600S	8719101219236	700	600	805	BA05
NKOAOOB07000700S	8719101219243	700	700	882	BA05
NKOAOOB07500100S	8719101219250	750	100	610	BA05
NKOAOOB07500200S	8719101219267	750	200	477	BA05
NKOAOOB07500250S	8719101219274	750	250	549	BA05
NKOAOOB07500300S	8719101219281	750	300	527	BA05
NKOAOOB07500350S	8719101219298	750	350	607	BA05
NKOAOOB07500400S	8719101219304	750	400	618	BA05
NKOAOOB07500450S	8719101219311	750	450	691	BA05
NKOAOOB07500500S	8719101219328	750	500	691	BA05
NKOAOOB07500600S	8719101219335	750	600	826	BA05
NKOAOOB07500700S	8719101219342	750	700	930	BA05
NKOAOOB08000100S	8719101219359	800	100	643	BA05
NKOAOOB08000200S	8719101219366	800	200	477	BA05
NKOAOOB08000250S	8719101219373	800	250	549	BA05
NKOAOOB08000300S	8719101219380	800	300	527	BA05
NKOAOOB08000350S	8719101219397	800	350	607	BA05
NKOAOOB08000400S	8719101219403	800	400	613	BA05
NKOAOOB08000450S	8719101219410	800	450	685	BA05
NKOAOOB08000500S	8719101219427	800	500	685	BA05
NKOAOOB08000600S	8719101219434	800	600	759	BA05
NKOAOOB08000700S	8719101219441	800	700	930	BA05
NKOAOOB08000800S	8719101219458	800	800	992	BA05
NKOAOOB09000100S	8719101219465	900	100	686	BA05
NKOAOOB09000200S	8719101219472	900	200	486	BA05
NKOAOOB09000250S	8719101219489	900	250	565	BA05
NKOAOOB09000300S	8719101219496	900	300	544	BA05
NKOAOOB09000350S	8719101219502	900	350	621	BA05
NKOAOOB09000400S	8719101219519	900	400	627	BA05
NKOAOOB09000450S	8719101219526	900	450	706	BA05

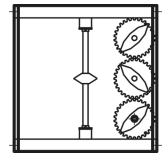

Artikelcode	GTIN	Breedte (mm)	Hoogte (mm)	Prijs p/s (€)	Kortingsgroep
NKOAOOB09000500S	8719101219533	900	500	717	BA05
NKOAOOB09000600S	8719101219540	900	600	797	BA05
NKOAOOB09000700S	8719101219557	900	700	875	BA05
NKOAOOB09000800S	8719101219564	900	800	1.028	BA05
NKOAOOB09000900S	8719101219571	900	900	1.131	BA05
NKOAOOB10000100S	8719101219588	1000	100	770	BA05
NKOAOOB10000200S	8719101219595	1000	200	535	BA05
NKOAOOB10000250S	8719101219601	1000	250	611	BA05
NKOAOOB10000300S	8719101219618	1000	300	597	BA05
NKOAOOB10000350S	8719101219625	1000	350	680	BA05
NKOAOOB10000400S	8719101219632	1000	400	648	BA05
NKOAOOB10000450S	8719101219649	1000	450	729	BA05
NKOAOOB10000500S	8719101219656	1000	500	738	BA05
NKOAOOB10000600S	8719101219663	1000	600	953	BA05
NKOAOOB10000700S	8719101219670	1000	700	987	BA05
NKOAOOB10000800S	8719101219687	1000	800	1.055	BA05
NKOAOOB10000900S	8719101219694	1000	900	1.162	BA05
NKOAOOB10001000S	8719101219700	1000	1000	1.244	BA05
NKOAOOB12000100S	8719101219717	1200	100	823	BA05
NKOAOOB12000200S	8719101219724	1200	200	553	BA05
NKOAOOB12000250S	8719101219731	1200	250	643	BA05
NKOAOOB12000300S	8719101219748	1200	300	626	BA05
NKOAOOB12000350S	8719101219755	1200	350	716	BA05
NKOAOOB12000400S	8719101219762	1200	400	685	BA05
NKOAOOB12000450S	8719101219779	1200	450	775	BA05
NKOAOOB12000500S	8719101219786	1200	500	787	BA05
NKOAOOB12000600S	8719101219793	1200	600	888	BA05
NKOAOOB12000700S	8719101219809	1200	700	1.098	BA05
NKOAOOB12000800S	8719101219816	1200	800	1.118	BA05
NKOAOOB12000900S	8719101219823	1200	900	1.230	BA05

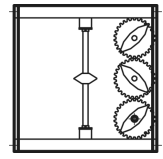

Artikelcode	GTIN	Breedte (mm)	Hoogte (mm)	Prijs p/s (€)	Kortingsgroep
NKOAOOB12001000S	8719101219830	1200	1000	1.346	BA05
NKOAOOB12001100S	8719101219847	1200	1100	1.464	BA05
NKOAOOB12001200S	8719101219854	1200	1200	1.554	BA05
NKOAOOB14000400S	8719101219861	1400	400	801	BA05
NKOAOOB14000450S	8719101219878	1400	450	801	BA05
NKOAOOB14000500S	8719101219885	1400	500	826	BA05
NKOAOOB14000600S	8719101219892	1400	600	953	BA05
NKOAOOB14000700S	8719101219908	1400	700	1.115	BA05
NKOAOOB14000800S	8719101219915	1400	800	1.115	BA05
NKOAOOB14000900S	8719101219922	1400	900	1.184	BA05
NKOAOOB14001000S	8719101219939	1400	1000	1.217	BA05
NKOAOOB14001100S	8719101219946	1400	1100	1.344	BA05
NKOAOOB14001200S	8719101219953	1400	1200	1.472	BA05
NKOAOOB16000400S	8719101219960	1600	400	886	BA05
NKOAOOB16000450S	8719101219977	1600	450	886	BA05
NKOAOOB16000500S	8719101219984	1600	500	897	BA05
NKOAOOB16000600S	8719101219991	1600	600	1.036	BA05
NKOAOOB16000700S	8719101220003	1600	700	1.248	BA05
NKOAOOB16000800S	8719101220010	1600	800	1.248	BA05
NKOAOOB16000900S	8719101220027	1600	900	1.330	BA05
NKOAOOB16001000S	8719101220034	1600	1000	1.286	BA05
NKOAOOB16001100S	8719101220041	1600	1100	1.425	BA05
NKOAOOB16001200S	8719101220058	1600	1200	1.561	BA05
NKOAOOB18000400S	8719101220065	1800	400	929	BA05
NKOAOOB18000450S	8719101220072	1800	450	929	BA05
NKOAOOB18000500S	8719101220089	1800	500	938	BA05
NKOAOOB18000600S	8719101220096	1800	600	1.086	BA05
NKOAOOB18000700S	8719101220102	1800	700	1.226	BA05
NKOAOOB18000800S	8719101220119	1800	800	1.226	BA05
NKOAOOB18000900S	8719101220126	1800	900	1.400	BA05



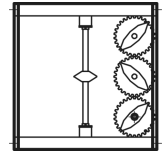

Artikelcode	GTIN	Breedte (mm)	Hoogte (mm)	Prijs p/s (€)	Kortingsgroep
NKOA00B18001000S	8719101220133	1800	1000	1.400	BA05
NKOA00B18001100S	8719101220140	1800	1100	1.547	BA05
NKOA00B18001200S	8719101220157	1800	1200	1.692	BA05
NKOA00B20000400S	8719101220164	2000	400	1.055	BA05
NKOA00B20000450S	8719101220171	2000	450	1.055	BA05
NKOA00B20000500S	8719101220188	2000	500	1.014	BA05
NKOA00B20000600S	8719101220195	2000	600	1.172	BA05
NKOA00B20000700S	8719101220201	2000	700	1.439	BA05
NKOA00B20000800S	8719101220218	2000	800	1.439	BA05
NKOA00B20000900S	8719101220225	2000	900	1.466	BA05
NKOA00B20001000S	8719101220232	2000	1000	1.513	BA05
NKOA00B20001100S	8719101220249	2000	1100	1.672	BA05
NKOA00B20001200S	8719101220256	2000	1200	1.828	BA05

## OPMERKINGEN

1. Voor nadere toelichting op de bovengenoemde kortingsgroep verwijzen wij naar de indexpagina's van deze prijslijst.
2. Bij bestelling van een unit inclusief regelapparatuur dient de Qmax en Qmin (en eventueel Qreheat) luchthoeveelheid te worden opgegeven.
3. **Voor de bijbehorende standaard naregelingen verwijzen wij u naar het separate prijsblad.**
4. Meerprijs luchtdicht afsluitbaar **+20%**.
5. Bestelvoorbeeld: .....-breedte-hoogte-S = NKOA00B-0500-0350-S.



Rechthoekige, enkelwandige en voordrukafhankelijke VAV-unit voor het meten en regelen van de benodigde luchthoeveelheid, geschikt voor inbouw in rechthoekige kanaalsystemen. De unit kan ingezet worden als toevoer- en retour-unit, maar ook als statische drukregeling of voor het regelen van over- of onderdruk in een ruimte. De unit voldoet aan de luchtdichtheidsklasse C conform de NEN-EN 1751. Voorzien van geïntegreerde geluiddemper.

[PRODUCTSHEET >](#)

## BESTELSLEUTEL

N	K	O	F	O	O	B	0	5	0	0	0	4	0	0	S
TYPE						BREEDTE (MM)					HOOGTE (MM)				

### 1 PRODUCTGROEP

N variabel- of constant-volume-units

### 2 FUNCTIE

K enkelwandige, rechthoekige unit

### 3 REGELING (FABRIKAAT)

O geen vermelding  
voor regeling contact opnemen met onze  
verkoopafdeling

### 4 UITVOERING

A rechthoekige uitlaat  
F rechthoekige uitlaat met geïntegreerde geluiddemper  
N rechthoekige uitlaat en geschikt voor elektrische  
naverwarmingsbatterij  
R rechthoekige uitlaat en geschikt voor elektrische  
naverwarmingsbatterij met geïntegreerde  
geluiddemper  
G rechthoekige uitlaat voorzien van gelijkrichter

### 5 GEEN VERMELDING

O

### 6 OPTIES

O unit geschikt voor toevoer/retour  
(met of zonder geluiddemper in toevoer uitvoering)  
R codering voor unit in combinatie met een  
geluiddemper in retour-uitvoering

### 7 MEETORGAAN

B Flo-Cross® meetorgaan (standaard)  
L luchtdicht afsluitbaar, unit standaard voorzien  
van Flo-Cross® meetorgaan



Artikelcode	GTIN	Breedte (mm)	Hoogte (mm)	Prijs p/s (€)	Kortingsgroep
NKOFOOB02000100S	8719101221895	200	100	600	BA05
NKOFOOB02000200S	8719101221901	200	200	568	BA05
NKOFOOB02500100S	8719101221918	250	100	611	BA05
NKOFOOB02500200S	8719101221925	250	200	576	BA05
NKOFOOB02500250S	8719101221932	250	250	639	BA05
NKOFOOB03000100S	8719101221949	300	100	644	BA05
NKOFOOB03000200S	8719101221956	300	200	576	BA05
NKOFOOB03000250S	8719101221963	300	250	639	BA05
NKOFOOB03000300S	8719101221970	300	300	659	BA05
NKOFOOB03500100S	8719101221987	350	100	730	BA05
NKOFOOB03500200S	8719101221994	350	200	691	BA05
NKOFOOB03500250S	8719101222007	350	250	755	BA05
NKOFOOB03500300S	8719101222014	350	300	746	BA05
NKOFOOB03500350S	8719101222021	350	350	839	BA05
NKOFOOB04000100S	8719101222038	400	100	761	BA05
NKOFOOB04000200S	8719101222045	400	200	694	BA05
NKOFOOB04000250S	8719101222052	400	250	757	BA05
NKOFOOB04000300S	8719101222069	400	300	746	BA05
NKOFOOB04000350S	8719101222076	400	350	839	BA05
NKOFOOB04000400S	8719101222083	400	400	842	BA05
NKOFOOB04500100S	8719101222090	450	100	773	BA05
NKOFOOB04500200S	8719101222106	450	200	705	BA05
NKOFOOB04500250S	8719101222113	450	250	773	BA05
NKOFOOB04500300S	8719101222120	450	300	761	BA05
NKOFOOB04500350S	8719101222137	450	350	849	BA05
NKOFOOB04500400S	8719101222144	450	400	852	BA05
NKOFOOB04500450S	8719101222151	450	450	957	BA05
NKOFOOB05000100S	8719101222168	500	100	891	BA05
NKOFOOB05000200S	8719101222175	500	200	792	BA05
NKOFOOB05000250S	8719101222182	500	250	860	BA05
NKOFOOB05000300S	8719101222199	500	300	887	BA05
NKOFOOB05000350S	8719101222205	500	350	984	BA05



Artikelcode	GTIN	Breedte (mm)	Hoogte (mm)	Prijs p/s (€)	Kortingsgroep
NKOFOOB05000400S	8719101222212	500	400	953	BA05
NKOFOOB05000450S	8719101222229	500	450	1.060	BA05
NKOFOOB05000500S	8719101222236	500	500	1.066	BA05
NKOFOOB05500100S	8719101222243	550	100	901	BA05
NKOFOOB05500200S	8719101222250	550	200	801	BA05
NKOFOOB05500250S	8719101222267	550	250	869	BA05
NKOFOOB05500300S	8719101222274	550	300	899	BA05
NKOFOOB05500350S	8719101222281	550	350	998	BA05
NKOFOOB05500400S	8719101222298	550	400	968	BA05
NKOFOOB05500450S	8719101222304	550	450	1.076	BA05
NKOFOOB05500500S	8719101222311	550	500	1.081	BA05
NKOFOOB06000100S	8719101222328	600	100	935	BA05
NKOFOOB06000200S	8719101222335	600	200	801	BA05
NKOFOOB06000250S	8719101222342	600	250	869	BA05
NKOFOOB06000300S	8719101222359	600	300	903	BA05
NKOFOOB06000350S	8719101222366	600	350	1.001	BA05
NKOFOOB06000400S	8719101222373	600	400	968	BA05
NKOFOOB06000450S	8719101222380	600	450	1.076	BA05
NKOFOOB06000500S	8719101222397	600	500	1.081	BA05
NKOFOOB06000600S	8719101222403	600	600	1.299	BA05
NKOFOOB07000100S	8719101222410	700	100	979	BA05
NKOFOOB07000200S	8719101222427	700	200	843	BA05
NKOFOOB07000250S	8719101222434	700	250	911	BA05
NKOFOOB07000300S	8719101222441	700	300	913	BA05
NKOFOOB07000350S	8719101222458	700	350	1.018	BA05
NKOFOOB07000400S	8719101222465	700	400	1.018	BA05
NKOFOOB07000450S	8719101222472	700	450	1.132	BA05
NKOFOOB07000500S	8719101222489	700	500	1.195	BA05
NKOFOOB07000600S	8719101222496	700	600	1.325	BA05
NKOFOOB07000700S	8719101222502	700	700	1.427	BA05
NKOFOOB07500100S	8719101222519	750	100	1.102	BA05
NKOFOOB07500200S	8719101222526	750	200	965	BA05



Artikelcode	GTIN	Breedte (mm)	Hoogte (mm)	Prijs p/s (€)	Kortingsgroep
NKOFOOB07500250S	8719101222533	750	250	1.042	BA05
NKOFOOB07500300S	8719101222540	750	300	1.051	BA05
NKOFOOB07500350S	8719101222557	750	350	1.132	BA05
NKOFOOB07500400S	8719101222564	750	400	1.186	BA05
NKOFOOB07500450S	8719101222571	750	450	1.312	BA05
NKOFOOB07500500S	8719101222588	750	500	1.312	BA05
NKOFOOB07500600S	8719101222595	750	600	1.511	BA05
NKOFOOB07500700S	8719101222601	750	700	1.651	BA05
NKOFOOB08000100S	8719101222618	800	100	1.135	BA05
NKOFOOB08000200S	8719101222625	800	200	965	BA05
NKOFOOB08000250S	8719101222632	800	250	1.042	BA05
NKOFOOB08000300S	8719101222649	800	300	1.051	BA05
NKOFOOB08000350S	8719101222656	800	350	1.132	BA05
NKOFOOB08000400S	8719101222663	800	400	1.182	BA05
NKOFOOB08000450S	8719101222670	800	450	1.305	BA05
NKOFOOB08000500S	8719101222687	800	500	1.305	BA05
NKOFOOB08000600S	8719101222694	800	600	1.444	BA05
NKOFOOB08000700S	8719101222700	800	700	1.651	BA05
NKOFOOB08000800S	8719101222717	800	800	1.763	BA05
NKOFOOB09000100S	8719101222724	900	100	1.180	BA05
NKOFOOB09000200S	8719101222731	900	200	978	BA05
NKOFOOB09000250S	8719101222748	900	250	1.056	BA05
NKOFOOB09000300S	8719101222755	900	300	1.067	BA05
NKOFOOB09000350S	8719101222762	900	350	1.146	BA05
NKOFOOB09000400S	8719101222779	900	400	1.195	BA05
NKOFOOB09000450S	8719101222786	900	450	1.325	BA05
NKOFOOB09000500S	8719101222793	900	500	1.335	BA05
NKOFOOB09000600S	8719101222809	900	600	1.483	BA05
NKOFOOB09000700S	8719101222816	900	700	1.600	BA05
NKOFOOB09000800S	8719101222823	900	800	1.798	BA05
NKOFOOB09000900S	8719101222830	900	900	1.996	BA05
NKOFOOB10000250S	8719101222847	1000	250	1.187	BA05



Artikelcode	GTIN	Breedte (mm)	Hoogte (mm)	Prijs p/s (€)	Kortingsgroep
NKOFOOB10000300S	8719101222854	1000	300	1.211	BA05
NKOFOOB10000350S	8719101222861	1000	350	1.346	BA05
NKOFOOB10000400S	8719101222878	1000	400	1.315	BA05
NKOFOOB10000450S	8719101222885	1000	450	1.453	BA05
NKOFOOB10000500S	8719101222892	1000	500	1.463	BA05
NKOFOOB10000600S	8719101222908	1000	600	1.757	BA05
NKOFOOB10000700S	8719101222915	1000	700	1.838	BA05
NKOFOOB10000800S	8719101222922	1000	800	1.960	BA05
NKOFOOB10000900S	8719101222939	1000	900	2.184	BA05
NKOFOOB10001000S	8719101222946	1000	1000	2.268	BA05
NKOFOOB12000250S	8719101222953	1200	250	1.312	BA05
NKOFOOB12000300S	8719101222960	1200	300	1.360	BA05
NKOFOOB12000350S	8719101222977	1200	350	1.488	BA05
NKOFOOB12000400S	8719101222984	1200	400	1.456	BA05
NKOFOOB12000450S	8719101222991	1200	450	1.614	BA05
NKOFOOB12000500S	8719101223004	1200	500	1.624	BA05
NKOFOOB12000600S	8719101223011	1200	600	1.819	BA05
NKOFOOB12000700S	8719101223028	1200	700	2.083	BA05
NKOFOOB12000800S	8719101223035	1200	800	2.165	BA05
NKOFOOB12000900S	8719101223042	1200	900	2.531	BA05
NKOFOOB12001000S	8719101223059	1200	1000	2.649	BA05
NKOFOOB12001100S	8719101223066	1200	1100	2.793	BA05
NKOFOOB12001200S	8719101223073	1200	1200	2.884	BA05
NKOFOOB14000400S	8719101223080	1400	400	1.669	BA05
NKOFOOB14000450S	8719101223097	1400	450	1.749	BA05
NKOFOOB14000500S	8719101223103	1400	500	1.774	BA05
NKOFOOB14000600S	8719101223110	1400	600	2.003	BA05
NKOFOOB14000700S	8719101223127	1400	700	2.229	BA05
NKOFOOB14000800S	8719101223134	1400	800	2.301	BA05
NKOFOOB14000900S	8719101223141	1400	900	2.525	BA05
NKOFOOB14001000S	8719101223158	1400	1000	2.562	BA05
NKOFOOB14001100S	8719101223165	1400	1100	2.845	BA05



Artikelcode	GTIN	Breedte (mm)	Hoogte (mm)	Prijs p/s (€)	Kortingsgroep
NKOFOOB14001200S	8719101223172	1400	1200	2.975	BA05
NKOFOOB16000400S	8719101223189	1600	400	1.886	BA05
NKOFOOB16000450S	8719101223196	1600	450	1.977	BA05
NKOFOOB16000500S	8719101223202	1600	500	1.990	BA05
NKOFOOB16000600S	8719101223219	1600	600	2.243	BA05
NKOFOOB16000700S	8719101223226	1600	700	2.528	BA05
NKOFOOB16000800S	8719101223233	1600	800	2.610	BA05
NKOFOOB16000900S	8719101223240	1600	900	2.872	BA05
NKOFOOB16001000S	8719101223257	1600	1000	2.827	BA05
NKOFOOB16001100S	8719101223264	1600	1100	3.149	BA05
NKOFOOB16001200S	8719101223271	1600	1200	3.285	BA05
NKOFOOB18001200S	8719101274167	1800	1200	3.657	BA05
NKOFOOB20001200S	8719101274174	2000	1200	3.975	BA05
NKOFORB02000100S	8719101237933	200	100	636	BA05
NKOFORB02000200S	8719101237940	200	200	601	BA05
NKOFORB02500100S	8719101237957	250	100	648	BA05
NKOFORB02500200S	8719101237964	250	200	611	BA05
NKOFORB02500250S	8719101237971	250	250	680	BA05
NKOFORB03000100S	8719101237988	300	100	683	BA05
NKOFORB03000200S	8719101237995	300	200	611	BA05
NKOFORB03000250S	8719101238008	300	250	680	BA05
NKOFORB03000300S	8719101238015	300	300	698	BA05
NKOFORB03500100S	8719101238022	350	100	773	BA05
NKOFORB03500200S	8719101238039	350	200	734	BA05
NKOFORB03500250S	8719101238046	350	250	798	BA05
NKOFORB03500300S	8719101238053	350	300	792	BA05
NKOFORB03500350S	8719101238060	350	350	887	BA05
NKOFORB04000100S	8719101238077	400	100	806	BA05
NKOFORB04000200S	8719101238084	400	200	736	BA05
NKOFORB04000250S	8719101238091	400	250	801	BA05
NKOFORB04000300S	8719101238107	400	300	792	BA05
NKOFORB04000350S	8719101238114	400	350	887	BA05



Artikelcode	GTIN	Breedte (mm)	Hoogte (mm)	Prijs p/s (€)	Kortingsgroep
NKOFORB04000400S	8719101238121	400	400	891	BA05
NKOFORB04500100S	8719101238138	450	100	821	BA05
NKOFORB04500200S	8719101238145	450	200	746	BA05
NKOFORB04500250S	8719101238152	450	250	821	BA05
NKOFORB04500300S	8719101238169	450	300	806	BA05
NKOFORB04500350S	8719101238176	450	350	900	BA05
NKOFORB04500400S	8719101238183	450	400	903	BA05
NKOFORB04500450S	8719101238190	450	450	1.015	BA05
NKOFORB05000100S	8719101238206	500	100	944	BA05
NKOFORB05000200S	8719101238213	500	200	839	BA05
NKOFORB05000250S	8719101238220	500	250	910	BA05
NKOFORB05000300S	8719101238237	500	300	939	BA05
NKOFORB05000350S	8719101238244	500	350	1.043	BA05
NKOFORB05000400S	8719101238251	500	400	1.011	BA05
NKOFORB05000450S	8719101238268	500	450	1.125	BA05
NKOFORB05000500S	8719101238275	500	500	1.131	BA05
NKOFORB05500100S	8719101238282	550	100	955	BA05
NKOFORB05500200S	8719101238299	550	200	848	BA05
NKOFORB05500250S	8719101238305	550	250	922	BA05
NKOFORB05500300S	8719101238312	550	300	953	BA05
NKOFORB05500350S	8719101238329	550	350	1.058	BA05
NKOFORB05500400S	8719101238336	550	400	1.027	BA05
NKOFORB05500450S	8719101238343	550	450	1.140	BA05
NKOFORB05500500S	8719101238350	550	500	1.146	BA05
NKOFORB06000100S	8719101238367	600	100	991	BA05
NKOFORB06000200S	8719101238374	600	200	848	BA05
NKOFORB06000250S	8719101238381	600	250	922	BA05
NKOFORB06000300S	8719101238398	600	300	956	BA05
NKOFORB06000350S	8719101238404	600	350	1.062	BA05
NKOFORB06000400S	8719101238411	600	400	1.027	BA05
NKOFORB06000450S	8719101238428	600	450	1.140	BA05
NKOFORB06000500S	8719101238435	600	500	1.146	BA05





Artikelcode	GTIN	Breedte (mm)	Hoogte (mm)	Prijs p/s (€)	Kortingsgroep
NKOFORB06000600S	8719101238442	600	600	1.378	BA05
NKOFORB07000100S	8719101238459	700	100	1.038	BA05
NKOFORB07000200S	8719101238466	700	200	893	BA05
NKOFORB07000250S	8719101238473	700	250	965	BA05
NKOFORB07000300S	8719101238480	700	300	968	BA05
NKOFORB07000350S	8719101238497	700	350	1.080	BA05
NKOFORB07000400S	8719101238503	700	400	1.080	BA05
NKOFORB07000450S	8719101238510	700	450	1.197	BA05
NKOFORB07000500S	8719101238527	700	500	1.268	BA05
NKOFORB07000600S	8719101238534	700	600	1.404	BA05
NKOFORB07000700S	8719101238541	700	700	1.514	BA05
NKOFORB07500100S	8719101238558	750	100	1.167	BA05
NKOFORB07500200S	8719101238565	750	200	1.022	BA05
NKOFORB07500250S	8719101238572	750	250	1.103	BA05
NKOFORB07500300S	8719101238589	750	300	1.115	BA05
NKOFORB07500350S	8719101238596	750	350	1.197	BA05
NKOFORB07500400S	8719101238602	750	400	1.258	BA05
NKOFORB07500450S	8719101238619	750	450	1.388	BA05
NKOFORB07500500S	8719101238626	750	500	1.388	BA05
NKOFORB07500600S	8719101238633	750	600	1.602	BA05
NKOFORB07500700S	8719101238640	750	700	1.751	BA05
NKOFORB08000100S	8719101238657	800	100	1.203	BA05
NKOFORB08000200S	8719101238664	800	200	1.022	BA05
NKOFORB08000250S	8719101238671	800	250	1.103	BA05
NKOFORB08000300S	8719101238688	800	300	1.115	BA05
NKOFORB08000350S	8719101238695	800	350	1.197	BA05
NKOFORB08000400S	8719101238701	800	400	1.251	BA05
NKOFORB08000450S	8719101238718	800	450	1.383	BA05
NKOFORB08000500S	8719101238725	800	500	1.383	BA05
NKOFORB08000600S	8719101238732	800	600	1.528	BA05
NKOFORB08000700S	8719101238749	800	700	1.751	BA05
NKOFORB08000800S	8719101238756	800	800	1.864	BA05



Artikelcode	GTIN	Breedte (mm)	Hoogte (mm)	Prijs p/s (€)	Kortingsgroep
NKOFORB09000100S	8719101238763	900	100	1.249	BA05
NKOFORB09000200S	8719101238770	900	200	1.037	BA05
NKOFORB09000250S	8719101238787	900	250	1.119	BA05
NKOFORB09000300S	8719101238794	900	300	1.132	BA05
NKOFORB09000350S	8719101238800	900	350	1.213	BA05
NKOFORB09000400S	8719101238817	900	400	1.268	BA05
NKOFORB09000450S	8719101238824	900	450	1.404	BA05
NKOFORB09000500S	8719101238831	900	500	1.417	BA05
NKOFORB09000600S	8719101238848	900	600	1.571	BA05
NKOFORB09000700S	8719101238855	900	700	1.693	BA05
NKOFORB09000800S	8719101238862	900	800	1.905	BA05
NKOFORB09000900S	8719101238879	900	900	2.115	BA05
NKOFORB10000250S	8719101238886	1000	250	1.259	BA05
NKOFORB10000300S	8719101238893	1000	300	1.284	BA05
NKOFORB10000350S	8719101238909	1000	350	1.425	BA05
NKOFORB10000400S	8719101238916	1000	400	1.394	BA05
NKOFORB10000450S	8719101238923	1000	450	1.541	BA05
NKOFORB10000500S	8719101238930	1000	500	1.550	BA05
NKOFORB10000600S	8719101238947	1000	600	1.861	BA05
NKOFORB10000700S	8719101238954	1000	700	1.947	BA05
NKOFORB10000800S	8719101238961	1000	800	2.075	BA05
NKOFORB10000900S	8719101238978	1000	900	2.314	BA05
NKOFORB10001000S	8719101238985	1000	1000	2.404	BA05
NKOFORB12000250S	8719101238992	1200	250	1.388	BA05
NKOFORB12000300S	8719101239005	1200	300	1.443	BA05
NKOFORB12000350S	8719101239012	1200	350	1.576	BA05
NKOFORB12000400S	8719101239029	1200	400	1.544	BA05
NKOFORB12000450S	8719101239036	1200	450	1.710	BA05
NKOFORB12000500S	8719101239043	1200	500	1.721	BA05
NKOFORB12000600S	8719101239050	1200	600	1.929	BA05
NKOFORB12000700S	8719101239067	1200	700	2.208	BA05
NKOFORB12000800S	8719101239074	1200	800	2.297	BA05



Artikelcode	GTIN	Breedte (mm)	Hoogte (mm)	Prijs p/s (€)	Kortingsgroep
NKOFORB12000900S	8719101239081	1200	900	2.685	BA05
NKOFORB12001000S	8719101239098	1200	1000	2.806	BA05
NKOFORB12001100S	8719101239104	1200	1100	2.962	BA05
NKOFORB12001200S	8719101239111	1200	1200	3.055	BA05
NKOFORB14000400S	8719101239128	1400	400	1.769	BA05
NKOFORB14000450S	8719101239135	1400	450	1.855	BA05
NKOFORB14000500S	8719101239142	1400	500	1.882	BA05
NKOFORB14000600S	8719101239159	1400	600	2.124	BA05
NKOFORB14000700S	8719101239166	1400	700	2.361	BA05
NKOFORB14000800S	8719101239173	1400	800	2.438	BA05
NKOFORB14000900S	8719101239180	1400	900	2.677	BA05
NKOFORB14001000S	8719101239197	1400	1000	2.714	BA05
NKOFORB14001100S	8719101239203	1400	1100	3.017	BA05
NKOFORB14001200S	8719101239210	1400	1200	3.154	BA05
NKOFORB16000400S	8719101239227	1600	400	2.000	BA05
NKOFORB16000450S	8719101239234	1600	450	2.096	BA05
NKOFORB16000500S	8719101239241	1600	500	2.108	BA05
NKOFORB16000600S	8719101239258	1600	600	2.376	BA05
NKOFORB16000700S	8719101239265	1600	700	2.681	BA05
NKOFORB16000800S	8719101239272	1600	800	2.767	BA05
NKOFORB16000900S	8719101239289	1600	900	3.045	BA05
NKOFORB16001000S	8719101239296	1600	1000	2.993	BA05
NKOFORB16001100S	8719101239302	1600	1100	3.336	BA05
NKOFORB16001200S	8719101239319	1600	1200	3.483	BA05
NKOFORB18001200S	8719101239326	1800	1200	3.808	BA05
NKOFORB20001200S	8719101239333	2000	1200	4.140	BA05



Artikelcode	GTIN	Breedte (mm)	Hoogte (mm)	Prijs p/s (€)	Kortingsgroep
-------------	------	--------------	-------------	---------------	---------------

## OPMERKINGEN

1. Voor nadere toelichting op de bovengenoemde kortingsgroep verwijzen wij naar de indexpagina's van deze prijslijst.
2. Bij bestelling van een unit inclusief regelapparatuur dient de Qmax en Qmin (en eventueel Qreheat) luchthoeveelheid te worden opgegeven.
3. **Voor de bijbehorende standaard naregelingen verwijzen wij u naar het separate prijsblad.**
4. Meerprijs luchtdicht afsluitbaar **+12%**.
5. Bestelvoorbeeld: .....-breedte-hoogte-S = NKOFOOB-0500-0350-S.



Rechthoekige, dubbelwandige en voordrukafhankelijke VAV-unit voor het meten en regelen van de benodigde luchthoeveelheid, geschikt voor inbouw in rechthoekige kanaalsystemen. De unit kan ingezet worden als toevoer- en retour-unit, maar ook als statische drukregeling of voor het regelen van over- of onderdruk in een ruimte. De unit voldoet aan de luchtdichtheidsklasse C conform de NEN-EN 1751.

**PRODUCTSHEET >**

## BESTELSLEUTEL

N	L	O	F	O	O	B	0	5	0	0	0	4	0	0	S
TYPE						BREEDTE (MM)					HOOGTE (MM)				

### 1 PRODUCTGROEP

N variabel- of constant-volume-units

### 2 FUNCTIE

L dubbelwandige, rechthoekige unit

### 3 REGELING (FABRIKAAT)

O geen vermelding  
voor regeling contact opnemen met onze  
verkoopafdeling

### 4 UITVOERING

A rechthoekige uitlaat  
F rechthoekige uitlaat met geïntegreerde geluiddemper  
N rechthoekige uitlaat en geschikt voor elektrische  
naverwarmingsbatterij  
R rechthoekige uitlaat en geschikt voor elektrische  
naverwarmingsbatterij met geïntegreerde  
geluiddemper  
G rechthoekige uitlaat voorzien van gelijkrichter

### 5 GEEN VERMELDING

O

### 6 OPTIES

O unit geschikt voor toevoer/retour  
(met of zonder geluiddemper in toevoer uitvoering)  
R codering voor unit in combinatie met een  
geluiddemper in retour-uitvoering

### 7 MEETORGAAN

B Flo-Cross® meetorgaan (standaard)  
L luchtdicht afsluitbaar, unit standaard voorzien  
van Flo-Cross® meetorgaan

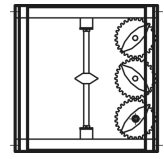

Artikelcode	GTIN	Breedte (mm)	Hoogte (mm)	Prijs p/s (€)	Kortingsgroep
NLOAOOB02000100S	8719101223301	200	100	570	BA05
NLOAOOB02000200S	8719101223318	200	200	536	BA05
NLOAOOB02500100S	8719101223325	250	100	579	BA05
NLOAOOB02500200S	8719101223332	250	200	547	BA05
NLOAOOB02500250S	8719101223349	250	250	609	BA05
NLOAOOB03000100S	8719101223356	300	100	613	BA05
NLOAOOB03000200S	8719101223363	300	200	547	BA05
NLOAOOB03000250S	8719101223370	300	250	609	BA05
NLOAOOB03000300S	8719101223387	300	300	615	BA05
NLOAOOB03500100S	8719101223394	350	100	623	BA05
NLOAOOB03500200S	8719101223400	350	200	584	BA05
NLOAOOB03500250S	8719101223417	350	250	648	BA05
NLOAOOB03500300S	8719101223424	350	300	625	BA05
NLOAOOB03500350S	8719101223431	350	350	703	BA05
NLOAOOB04000100S	8719101223448	400	100	657	BA05
NLOAOOB04000200S	8719101223455	400	200	588	BA05
NLOAOOB04000250S	8719101223462	400	250	652	BA05
NLOAOOB04000300S	8719101223479	400	300	625	BA05
NLOAOOB04000350S	8719101223486	400	350	703	BA05
NLOAOOB04000400S	8719101223493	400	400	706	BA05
NLOAOOB04500100S	8719101223509	450	100	685	BA05
NLOAOOB04500200S	8719101223516	450	200	617	BA05
NLOAOOB04500250S	8719101223523	450	250	685	BA05
NLOAOOB04500300S	8719101223530	450	300	659	BA05
NLOAOOB04500350S	8719101223547	450	350	746	BA05
NLOAOOB04500400S	8719101223554	450	400	749	BA05
NLOAOOB04500450S	8719101223561	450	450	820	BA05
NLOAOOB05000100S	8719101223578	500	100	718	BA05
NLOAOOB05000200S	8719101223585	500	200	617	BA05
NLOAOOB05000250S	8719101223592	500	250	685	BA05

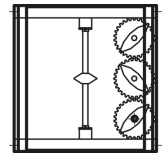

Artikelcode	GTIN	Breedte (mm)	Hoogte (mm)	Prijs p/s (€)	Kortingsgroep
NLOAOOB05000300S	8719101223608	500	300	691	BA05
NLOAOOB05000350S	8719101223615	500	350	779	BA05
NLOAOOB05000400S	8719101223622	500	400	749	BA05
NLOAOOB05000450S	8719101223639	500	450	820	BA05
NLOAOOB05000500S	8719101223646	500	500	824	BA05
NLOAOOB05500100S	8719101223653	550	100	730	BA05
NLOAOOB05500200S	8719101223660	550	200	627	BA05
NLOAOOB05500250S	8719101223677	550	250	696	BA05
NLOAOOB05500300S	8719101223684	550	300	702	BA05
NLOAOOB05500350S	8719101223691	550	350	797	BA05
NLOAOOB05500400S	8719101223707	550	400	766	BA05
NLOAOOB05500450S	8719101223714	550	450	834	BA05
NLOAOOB05500500S	8719101223721	550	500	841	BA05
NLOAOOB06000100S	8719101223738	600	100	761	BA05
NLOAOOB06000200S	8719101223745	600	200	627	BA05
NLOAOOB06000250S	8719101223752	600	250	696	BA05
NLOAOOB06000300S	8719101223769	600	300	706	BA05
NLOAOOB06000350S	8719101223776	600	350	801	BA05
NLOAOOB06000400S	8719101223783	600	400	766	BA05
NLOAOOB06000450S	8719101223790	600	450	834	BA05
NLOAOOB06000500S	8719101223806	600	500	841	BA05
NLOAOOB06000600S	8719101223813	600	600	1.006	BA05
NLOAOOB07000100S	8719101223820	700	100	821	BA05
NLOAOOB07000200S	8719101223837	700	200	684	BA05
NLOAOOB07000250S	8719101223844	700	250	755	BA05
NLOAOOB07000300S	8719101223851	700	300	733	BA05
NLOAOOB07000350S	8719101223868	700	350	818	BA05
NLOAOOB07000400S	8719101223875	700	400	819	BA05
NLOAOOB07000450S	8719101223882	700	450	890	BA05
NLOAOOB07000500S	8719101223899	700	500	955	BA05

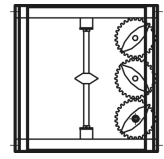

Artikelcode	GTIN	Breedte (mm)	Hoogte (mm)	Prijs p/s (€)	Kortingsgroep
NLOAOOB07000600S	8719101223905	700	600	1.050	BA05
NLOAOOB07000700S	8719101223912	700	700	1.127	BA05
NLOAOOB07500100S	8719101223929	750	100	830	BA05
NLOAOOB07500200S	8719101223936	750	200	696	BA05
NLOAOOB07500250S	8719101223943	750	250	770	BA05
NLOAOOB07500300S	8719101223950	750	300	746	BA05
NLOAOOB07500350S	8719101223967	750	350	837	BA05
NLOAOOB07500400S	8719101223974	750	400	849	BA05
NLOAOOB07500450S	8719101223981	750	450	923	BA05
NLOAOOB07500500S	8719101223998	750	500	923	BA05
NLOAOOB07500600S	8719101224001	750	600	1.073	BA05
NLOAOOB07500700S	8719101224018	750	700	1.177	BA05
NLOAOOB08000100S	8719101224025	800	100	865	BA05
NLOAOOB08000200S	8719101224032	800	200	696	BA05
NLOAOOB08000250S	8719101224049	800	250	770	BA05
NLOAOOB08000300S	8719101224056	800	300	746	BA05
NLOAOOB08000350S	8719101224063	800	350	837	BA05
NLOAOOB08000400S	8719101224070	800	400	843	BA05
NLOAOOB08000450S	8719101224087	800	450	916	BA05
NLOAOOB08000500S	8719101224094	800	500	916	BA05
NLOAOOB08000600S	8719101224100	800	600	1.005	BA05
NLOAOOB08000700S	8719101224117	800	700	1.177	BA05
NLOAOOB08000800S	8719101224124	800	800	1.237	BA05
NLOAOOB09000100S	8719101224131	900	100	928	BA05
NLOAOOB09000200S	8719101224148	900	200	727	BA05
NLOAOOB09000250S	8719101224155	900	250	803	BA05
NLOAOOB09000300S	8719101224162	900	300	780	BA05
NLOAOOB09000350S	8719101224179	900	350	871	BA05
NLOAOOB09000400S	8719101224186	900	400	877	BA05
NLOAOOB09000450S	8719101224193	900	450	955	BA05



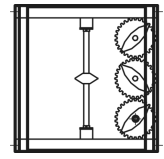

Artikelcode	GTIN	Breedte (mm)	Hoogte (mm)	Prijs p/s (€)	Kortingsgroep
NLOAOOB09000500S	8719101224209	900	500	967	BA05
NLOAOOB09000600S	8719101224216	900	600	1.060	BA05
NLOAOOB09000700S	8719101224223	900	700	1.139	BA05
NLOAOOB09000800S	8719101224230	900	800	1.292	BA05
NLOAOOB09000900S	8719101224247	900	900	1.405	BA05
NLOAOOB10000100S	8719101224254	1000	100	1.007	BA05
NLOAOOB10000200S	8719101224261	1000	200	772	BA05
NLOAOOB10000250S	8719101224278	1000	250	851	BA05
NLOAOOB10000300S	8719101224285	1000	300	834	BA05
NLOAOOB10000350S	8719101224292	1000	350	930	BA05
NLOAOOB10000400S	8719101224308	1000	400	899	BA05
NLOAOOB10000450S	8719101224315	1000	450	978	BA05
NLOAOOB10000500S	8719101224322	1000	500	990	BA05
NLOAOOB10000600S	8719101224339	1000	600	1.217	BA05
NLOAOOB10000700S	8719101224346	1000	700	1.251	BA05
NLOAOOB10000800S	8719101224353	1000	800	1.319	BA05
NLOAOOB10000900S	8719101224360	1000	900	1.437	BA05
NLOAOOB10001000S	8719101224377	1000	1000	1.518	BA05
NLOAOOB12000100S	8719101224384	1200	100	1.080	BA05
NLOAOOB12000200S	8719101224391	1200	200	811	BA05
NLOAOOB12000250S	8719101224407	1200	250	900	BA05
NLOAOOB12000300S	8719101224414	1200	300	884	BA05
NLOAOOB12000350S	8719101224421	1200	350	987	BA05
NLOAOOB12000400S	8719101224438	1200	400	956	BA05
NLOAOOB12000450S	8719101224445	1200	450	1.047	BA05
NLOAOOB12000500S	8719101224452	1200	500	1.057	BA05
NLOAOOB12000600S	8719101224469	1200	600	1.171	BA05
NLOAOOB12000700S	8719101224476	1200	700	1.380	BA05
NLOAOOB12000800S	8719101224483	1200	800	1.400	BA05
NLOAOOB12000900S	8719101224490	1200	900	1.521	BA05

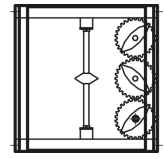

Artikelcode	GTIN	Breedte (mm)	Hoogte (mm)	Prijs p/s (€)	Kortingsgroep
NLOAOOB12001000S	8719101224506	1200	1000	1.638	BA05
NLOAOOB12001100S	8719101224513	1200	1100	1.793	BA05
NLOAOOB12001200S	8719101224520	1200	1200	1.898	BA05
NLOAOOB14000400S	8719101224537	1400	400	1.094	BA05
NLOAOOB14000450S	8719101224544	1400	450	1.094	BA05
NLOAOOB14000500S	8719101224551	1400	500	1.121	BA05
NLOAOOB14000600S	8719101224568	1400	600	1.261	BA05
NLOAOOB14000700S	8719101224575	1400	700	1.423	BA05
NLOAOOB14000800S	8719101224582	1400	800	1.423	BA05
NLOAOOB14000900S	8719101224599	1400	900	1.501	BA05
NLOAOOB14001000S	8719101224605	1400	1000	1.539	BA05
NLOAOOB14001100S	8719101224612	1400	1100	1.684	BA05
NLOAOOB14001200S	8719101224629	1400	1200	1.829	BA05
NLOAOOB16000400S	8719101224636	1600	400	1.206	BA05
NLOAOOB16000450S	8719101224643	1600	450	1.206	BA05
NLOAOOB16000500S	8719101224650	1600	500	1.216	BA05
NLOAOOB16000600S	8719101224667	1600	600	1.366	BA05
NLOAOOB16000700S	8719101224674	1600	700	1.582	BA05
NLOAOOB16000800S	8719101224681	1600	800	1.582	BA05
NLOAOOB16000900S	8719101224698	1600	900	1.680	BA05
NLOAOOB16001000S	8719101224704	1600	1000	1.635	BA05
NLOAOOB16001100S	8719101224711	1600	1100	1.787	BA05
NLOAOOB16001200S	8719101224728	1600	1200	1.936	BA05
NLOAOOB18000400S	8719101224735	1800	400	1.246	BA05
NLOAOOB18000450S	8719101224742	1800	450	1.272	BA05
NLOAOOB18000500S	8719101224759	1800	500	1.284	BA05
NLOAOOB18000600S	8719101224766	1800	600	1.451	BA05
NLOAOOB18000700S	8719101224773	1800	700	1.587	BA05
NLOAOOB18000800S	8719101224780	1800	800	1.587	BA05
NLOAOOB18000900S	8719101224797	1800	900	1.773	BA05

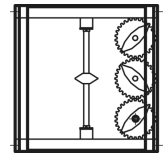

Artikelcode	GTIN	Breedte (mm)	Hoogte (mm)	Prijs p/s (€)	Kortingsgroep
NLOAOOB18001000S	8719101224803	1800	1000	1.773	BA05
NLOAOOB18001100S	8719101224810	1800	1100	1.934	BA05
NLOAOOB18001200S	8719101224827	1800	1200	2.094	BA05
NLOAOOB20000400S	8719101224834	2000	400	1.400	BA05
NLOAOOB20000450S	8719101224841	2000	450	1.425	BA05
NLOAOOB20000500S	8719101224858	2000	500	1.384	BA05
NLOAOOB20000600S	8719101224865	2000	600	1.562	BA05
NLOAOOB20000700S	8719101224872	2000	700	1.830	BA05
NLOAOOB20000800S	8719101224889	2000	800	1.830	BA05
NLOAOOB20000900S	8719101224896	2000	900	1.871	BA05
NLOAOOB20001000S	8719101224902	2000	1000	1.916	BA05
NLOAOOB20001100S	8719101224919	2000	1100	2.094	BA05
NLOAOOB20001200S	8719101224926	2000	1200	2.259	BA05

## OPMERKINGEN

1. Voor nadere toelichting op de bovengenoemde kortingsgroep verwijzen wij naar de indexpagina's van deze prijslijst.
2. Bij bestelling van een unit inclusief regelapparatuur dient de Qmax en Qmin (en eventueel Qreheat) luchthoeveelheid te worden opgegeven.
3. **Voor de bijbehorende standaard naregelingen verwijzen wij u naar het separate prijsblad.**
4. Meerprijs luchtdicht afsluitbaar **+15%**.
5. Bestelvoorbeeld: .....-breedte-hoogte-S = NLOAOOB-0500-0350-S.



Rechthoekige, dubbelwandige en voordrukafhankelijke VAV-unit voor het meten en regelen van de benodigde luchthoeveelheid, geschikt voor inbouw in rechthoekige kanaalsystemen. De unit kan ingezet worden als toevoer- en retour-unit, maar ook als statische drukregeling of voor het regelen van over- of onderdruk in een ruimte. De unit voldoet aan de luchtdichtheidsklasse C conform de NEN-EN 1751. Voorzien van geïntegreerde geluiddemper.

[PRODUCTSHEET >](#)

## BESTELSLEUTEL

N	L	O	F	O	O	B	0	5	0	0	0	4	0	0	S
TYPE						BREEDTE (MM)					HOOGTE (MM)				

### 1 PRODUCTGROEP

N variabel- of constant-volume-units

### 2 FUNCTIE

L dubbelwandige, rechthoekige unit

### 3 REGELING (FABRIKAAT)

O geen vermelding  
voor regeling contact opnemen met onze  
verkoopafdeling

### 4 UITVOERING

A rechthoekige uitlaat  
F rechthoekige uitlaat met geïntegreerde geluiddemper  
N rechthoekige uitlaat en geschikt voor elektrische  
naverwarmingsbatterij  
R rechthoekige uitlaat en geschikt voor elektrische  
naverwarmingsbatterij met geïntegreerde  
geluiddemper  
G rechthoekige uitlaat voorzien van gelijkrichter

### 5 GEEN VERMELDING

O

### 6 OPTIES

O unit geschikt voor toevoer/retour  
(met of zonder geluiddemper in toevoer uitvoering)  
R codering voor unit in combinatie met een  
geluiddemper in retour-uitvoering

### 7 MEETORGAAN

B Flo-Cross® meetorgaan (standaard)  
L luchtdicht afsluitbaar, unit standaard voorzien  
van Flo-Cross® meetorgaan



Artikelcode	GTIN	Breedte (mm)	Hoogte (mm)	Prijs p/s (€)	Kortingsgroep
NLOFOOB02000100S	8719101226562	200	100	790	BA05
NLOFOOB02000200S	8719101226579	200	200	755	BA05
NLOFOOB02500100S	8719101226586	250	100	798	BA05
NLOFOOB02500200S	8719101226593	250	200	764	BA05
NLOFOOB02500250S	8719101226609	250	250	826	BA05
NLOFOOB03000100S	8719101226616	300	100	830	BA05
NLOFOOB03000200S	8719101226623	300	200	764	BA05
NLOFOOB03000250S	8719101226630	300	250	826	BA05
NLOFOOB03000300S	8719101226647	300	300	845	BA05
NLOFOOB03500100S	8719101226654	350	100	916	BA05
NLOFOOB03500200S	8719101226661	350	200	877	BA05
NLOFOOB03500250S	8719101226678	350	250	941	BA05
NLOFOOB03500300S	8719101226685	350	300	957	BA05
NLOFOOB03500350S	8719101226692	350	350	1.038	BA05
NLOFOOB04000100S	8719101226708	400	100	951	BA05
NLOFOOB04000200S	8719101226715	400	200	882	BA05
NLOFOOB04000250S	8719101226722	400	250	944	BA05
NLOFOOB04000300S	8719101226739	400	300	957	BA05
NLOFOOB04000350S	8719101226746	400	350	1.038	BA05
NLOFOOB04000400S	8719101226753	400	400	1.041	BA05
NLOFOOB04500100S	8719101226760	450	100	979	BA05
NLOFOOB04500200S	8719101226777	450	200	910	BA05
NLOFOOB04500250S	8719101226784	450	250	979	BA05
NLOFOOB04500300S	8719101226791	450	300	992	BA05
NLOFOOB04500350S	8719101226807	450	350	1.080	BA05
NLOFOOB04500400S	8719101226814	450	400	1.083	BA05
NLOFOOB04500450S	8719101226821	450	450	1.188	BA05
NLOFOOB05000100S	8719101226838	500	100	1.098	BA05
NLOFOOB05000200S	8719101226845	500	200	996	BA05
NLOFOOB05000250S	8719101226852	500	250	1.064	BA05
NLOFOOB05000300S	8719101226869	500	300	1.070	BA05
NLOFOOB05000350S	8719101226876	500	350	1.213	BA05



Artikelcode	GTIN	Breedte (mm)	Hoogte (mm)	Prijs p/s (€)	Kortingsgroep
NLOFOOB05000400S	8719101226883	500	400	1.185	BA05
NLOFOOB05000450S	8719101226890	500	450	1.291	BA05
NLOFOOB05000500S	8719101226906	500	500	1.297	BA05
NLOFOOB05500100S	8719101226913	550	100	1.106	BA05
NLOFOOB05500200S	8719101226920	550	200	1.006	BA05
NLOFOOB05500250S	8719101226937	550	250	1.075	BA05
NLOFOOB05500300S	8719101226944	550	300	1.081	BA05
NLOFOOB05500350S	8719101226951	550	350	1.231	BA05
NLOFOOB05500400S	8719101226968	550	400	1.199	BA05
NLOFOOB05500450S	8719101226975	550	450	1.306	BA05
NLOFOOB05500500S	8719101226982	550	500	1.314	BA05
NLOFOOB06000100S	8719101226999	600	100	1.140	BA05
NLOFOOB06000200S	8719101227002	600	200	1.006	BA05
NLOFOOB06000250S	8719101227019	600	250	1.075	BA05
NLOFOOB06000300S	8719101227026	600	300	1.085	BA05
NLOFOOB06000350S	8719101227033	600	350	1.234	BA05
NLOFOOB06000400S	8719101227040	600	400	1.199	BA05
NLOFOOB06000450S	8719101227057	600	450	1.306	BA05
NLOFOOB06000500S	8719101227064	600	500	1.314	BA05
NLOFOOB06000600S	8719101227071	600	600	1.526	BA05
NLOFOOB07000100S	8719101227088	700	100	1.197	BA05
NLOFOOB07000200S	8719101227095	700	200	1.062	BA05
NLOFOOB07000250S	8719101227101	700	250	1.133	BA05
NLOFOOB07000300S	8719101227118	700	300	1.110	BA05
NLOFOOB07000350S	8719101227125	700	350	1.249	BA05
NLOFOOB07000400S	8719101227132	700	400	1.251	BA05
NLOFOOB07000450S	8719101227149	700	450	1.362	BA05
NLOFOOB07000500S	8719101227156	700	500	1.426	BA05
NLOFOOB07000600S	8719101227163	700	600	1.571	BA05
NLOFOOB07000700S	8719101227170	700	700	1.676	BA05
NLOFOOB07500100S	8719101227187	750	100	1.322	BA05
NLOFOOB07500200S	8719101227194	750	200	1.187	BA05



Artikelcode	GTIN	Breedte (mm)	Hoogte (mm)	Prijs p/s (€)	Kortingsgroep
NLOFOOB07500250S	8719101227200	750	250	1.261	BA05
NLOFOOB07500300S	8719101227217	750	300	1.271	BA05
NLOFOOB07500350S	8719101227224	750	350	1.361	BA05
NLOFOOB07500400S	8719101227231	750	400	1.417	BA05
NLOFOOB07500450S	8719101227248	750	450	1.542	BA05
NLOFOOB07500500S	8719101227255	750	500	1.542	BA05
NLOFOOB07500600S	8719101227262	750	600	1.757	BA05
NLOFOOB07500700S	8719101227279	750	700	1.900	BA05
NLOFOOB08000100S	8719101227286	800	100	1.357	BA05
NLOFOOB08000200S	8719101227293	800	200	1.187	BA05
NLOFOOB08000250S	8719101227309	800	250	1.261	BA05
NLOFOOB08000300S	8719101227316	800	300	1.271	BA05
NLOFOOB08000350S	8719101227323	800	350	1.361	BA05
NLOFOOB08000400S	8719101227330	800	400	1.411	BA05
NLOFOOB08000450S	8719101227347	800	450	1.538	BA05
NLOFOOB08000500S	8719101227354	800	500	1.538	BA05
NLOFOOB08000600S	8719101227361	800	600	1.688	BA05
NLOFOOB08000700S	8719101227378	800	700	1.900	BA05
NLOFOOB08000800S	8719101227385	800	800	2.007	BA05
NLOFOOB09000100S	8719101227392	900	100	1.418	BA05
NLOFOOB09000200S	8719101227408	900	200	1.216	BA05
NLOFOOB09000250S	8719101227415	900	250	1.296	BA05
NLOFOOB09000300S	8719101227422	900	300	1.306	BA05
NLOFOOB09000350S	8719101227439	900	350	1.397	BA05
NLOFOOB09000400S	8719101227446	900	400	1.447	BA05
NLOFOOB09000450S	8719101227453	900	450	1.575	BA05
NLOFOOB09000500S	8719101227460	900	500	1.586	BA05
NLOFOOB09000600S	8719101227477	900	600	1.743	BA05
NLOFOOB09000700S	8719101227484	900	700	1.862	BA05
NLOFOOB09000800S	8719101227491	900	800	2.061	BA05
NLOFOOB09000900S	8719101227507	900	900	2.270	BA05
NLOFOOB10000250S	8719101227514	1000	250	1.425	BA05



Artikelcode	GTIN	Breedte (mm)	Hoogte (mm)	Prijs p/s (€)	Kortingsgroep
NLOFOOB10000300S	8719101227521	1000	300	1.450	BA05
NLOFOOB10000350S	8719101227538	1000	350	1.594	BA05
NLOFOOB10000400S	8719101227545	1000	400	1.562	BA05
NLOFOOB10000450S	8719101227552	1000	450	1.703	BA05
NLOFOOB10000500S	8719101227569	1000	500	1.713	BA05
NLOFOOB10000600S	8719101227576	1000	600	2.022	BA05
NLOFOOB10000700S	8719101227583	1000	700	2.101	BA05
NLOFOOB10000800S	8719101227590	1000	800	2.223	BA05
NLOFOOB10000900S	8719101227606	1000	900	2.459	BA05
NLOFOOB10001000S	8719101227613	1000	1000	2.544	BA05
NLOFOOB12000250S	8719101227620	1200	250	1.568	BA05
NLOFOOB12000300S	8719101227637	1200	300	1.618	BA05
NLOFOOB12000350S	8719101227644	1200	350	1.758	BA05
NLOFOOB12000400S	8719101227651	1200	400	1.728	BA05
NLOFOOB12000450S	8719101227668	1200	450	1.885	BA05
NLOFOOB12000500S	8719101227675	1200	500	1.899	BA05
NLOFOOB12000600S	8719101227682	1200	600	2.101	BA05
NLOFOOB12000700S	8719101227699	1200	700	2.366	BA05
NLOFOOB12000800S	8719101227705	1200	800	2.450	BA05
NLOFOOB12000900S	8719101227712	1200	900	2.827	BA05
NLOFOOB12001000S	8719101227729	1200	1000	2.941	BA05
NLOFOOB12001100S	8719101227736	1200	1100	3.119	BA05
NLOFOOB12001200S	8719101227743	1200	1200	3.225	BA05
NLOFOOB14000400S	8719101227750	1400	400	1.963	BA05
NLOFOOB14000450S	8719101227767	1400	450	2.044	BA05
NLOFOOB14000500S	8719101227774	1400	500	2.070	BA05
NLOFOOB14000600S	8719101227781	1400	600	2.311	BA05
NLOFOOB14000700S	8719101227798	1400	700	2.538	BA05
NLOFOOB14000800S	8719101227804	1400	800	2.610	BA05
NLOFOOB14000900S	8719101227811	1400	900	2.845	BA05
NLOFOOB14001000S	8719101227828	1400	1000	2.882	BA05
NLOFOOB14001100S	8719101227835	1400	1100	3.186	BA05





Artikelcode	GTIN	Breedte (mm)	Hoogte (mm)	Prijs p/s (€)	Kortingsgroep
NLOFOOB14001200S	8719101227842	1400	1200	3.333	BA05
NLOFOOB16000400S	8719101227859	1600	400	2.206	BA05
NLOFOOB16000450S	8719101227866	1600	450	2.297	BA05
NLOFOOB16000500S	8719101227873	1600	500	2.426	BA05
NLOFOOB16000600S	8719101227880	1600	600	2.576	BA05
NLOFOOB16000700S	8719101227897	1600	700	2.862	BA05
NLOFOOB16000800S	8719101227903	1600	800	2.943	BA05
NLOFOOB16000900S	8719101227910	1600	900	3.221	BA05
NLOFOOB16001000S	8719101227927	1600	1000	3.172	BA05
NLOFOOB16001100S	8719101227934	1600	1100	3.508	BA05
NLOFOOB16001200S	8719101227941	1600	1200	3.659	BA05
NLOFOOB18001200S	8719101274181	1800	1200	4.065	BA05
NLOFOOB20001200S	8719101274198	2000	1200	4.413	BA05
NLOFORB02000100S	8719101239340	200	100	835	BA05
NLOFORB02000200S	8719101239357	200	200	798	BA05
NLOFORB02500100S	8719101239364	250	100	845	BA05
NLOFORB02500200S	8719101239371	250	200	810	BA05
NLOFORB02500250S	8719101239388	250	250	876	BA05
NLOFORB03000100S	8719101239395	300	100	880	BA05
NLOFORB03000200S	8719101239401	300	200	810	BA05
NLOFORB03000250S	8719101239418	300	250	876	BA05
NLOFORB03000300S	8719101239425	300	300	894	BA05
NLOFORB03500100S	8719101239432	350	100	971	BA05
NLOFORB03500200S	8719101239449	350	200	931	BA05
NLOFORB03500250S	8719101239456	350	250	998	BA05
NLOFORB03500300S	8719101239463	350	300	1.015	BA05
NLOFORB03500350S	8719101239470	350	350	1.099	BA05
NLOFORB04000100S	8719101239487	400	100	1.006	BA05
NLOFORB04000200S	8719101239494	400	200	933	BA05
NLOFORB04000250S	8719101239500	400	250	1.000	BA05
NLOFORB04000300S	8719101239517	400	300	1.015	BA05
NLOFORB04000350S	8719101239524	400	350	1.099	BA05



Artikelcode	GTIN	Breedte (mm)	Hoogte (mm)	Prijs p/s (€)	Kortingsgroep
NLOFORB04000400S	8719101239531	400	400	1.102	BA05
NLOFORB04500100S	8719101239548	450	100	1.038	BA05
NLOFORB04500200S	8719101239555	450	200	964	BA05
NLOFORB04500250S	8719101239562	450	250	1.038	BA05
NLOFORB04500300S	8719101239579	450	300	1.050	BA05
NLOFORB04500350S	8719101239586	450	350	1.144	BA05
NLOFORB04500400S	8719101239593	450	400	1.148	BA05
NLOFORB04500450S	8719101239609	450	450	1.260	BA05
NLOFORB05000100S	8719101239616	500	100	1.163	BA05
NLOFORB05000200S	8719101239623	500	200	1.055	BA05
NLOFORB05000250S	8719101239630	500	250	1.129	BA05
NLOFORB05000300S	8719101239647	500	300	1.134	BA05
NLOFORB05000350S	8719101239654	500	350	1.287	BA05
NLOFORB05000400S	8719101239661	500	400	1.256	BA05
NLOFORB05000450S	8719101239678	500	450	1.367	BA05
NLOFORB05000500S	8719101239685	500	500	1.374	BA05
NLOFORB05500100S	8719101239692	550	100	1.174	BA05
NLOFORB05500200S	8719101239708	550	200	1.066	BA05
NLOFORB05500250S	8719101239715	550	250	1.139	BA05
NLOFORB05500300S	8719101239722	550	300	1.146	BA05
NLOFORB05500350S	8719101239739	550	350	1.303	BA05
NLOFORB05500400S	8719101239746	550	400	1.271	BA05
NLOFORB05500450S	8719101239753	550	450	1.384	BA05
NLOFORB05500500S	8719101239760	550	500	1.391	BA05
NLOFORB06000100S	8719101239777	600	100	1.208	BA05
NLOFORB06000200S	8719101239784	600	200	1.066	BA05
NLOFORB06000250S	8719101239791	600	250	1.139	BA05
NLOFORB06000300S	8719101239807	600	300	1.149	BA05
NLOFORB06000350S	8719101239814	600	350	1.307	BA05
NLOFORB06000400S	8719101239821	600	400	1.271	BA05
NLOFORB06000450S	8719101239838	600	450	1.384	BA05
NLOFORB06000500S	8719101239845	600	500	1.391	BA05



Artikelcode	GTIN	Breedte (mm)	Hoogte (mm)	Prijs p/s (€)	Kortingsgroep
NLOFORB06000600S	8719101239852	600	600	1.618	BA05
NLOFORB07000100S	8719101239869	700	100	1.270	BA05
NLOFORB07000200S	8719101239876	700	200	1.127	BA05
NLOFORB07000250S	8719101239883	700	250	1.199	BA05
NLOFORB07000300S	8719101239890	700	300	1.178	BA05
NLOFORB07000350S	8719101239906	700	350	1.323	BA05
NLOFORB07000400S	8719101239913	700	400	1.325	BA05
NLOFORB07000450S	8719101239920	700	450	1.446	BA05
NLOFORB07000500S	8719101239937	700	500	1.513	BA05
NLOFORB07000600S	8719101239944	700	600	1.665	BA05
NLOFORB07000700S	8719101239951	700	700	1.774	BA05
NLOFORB07500100S	8719101239968	750	100	1.402	BA05
NLOFORB07500200S	8719101239975	750	200	1.259	BA05
NLOFORB07500250S	8719101239982	750	250	1.335	BA05
NLOFORB07500300S	8719101239999	750	300	1.349	BA05
NLOFORB07500350S	8719101240001	750	350	1.444	BA05
NLOFORB07500400S	8719101240018	750	400	1.500	BA05
NLOFORB07500450S	8719101240025	750	450	1.635	BA05
NLOFORB07500500S	8719101240032	750	500	1.635	BA05
NLOFORB07500600S	8719101240049	750	600	1.861	BA05
NLOFORB07500700S	8719101240056	750	700	2.011	BA05
NLOFORB08000100S	8719101240063	800	100	1.437	BA05
NLOFORB08000200S	8719101240070	800	200	1.259	BA05
NLOFORB08000250S	8719101240087	800	250	1.335	BA05
NLOFORB08000300S	8719101240094	800	300	1.349	BA05
NLOFORB08000350S	8719101240100	800	350	1.444	BA05
NLOFORB08000400S	8719101240117	800	400	1.495	BA05
NLOFORB08000450S	8719101240124	800	450	1.626	BA05
NLOFORB08000500S	8719101240131	800	500	1.626	BA05
NLOFORB08000600S	8719101240148	800	600	1.789	BA05
NLOFORB08000700S	8719101240155	800	700	2.011	BA05
NLOFORB08000800S	8719101240162	800	800	2.127	BA05



Artikelcode	GTIN	Breedte (mm)	Hoogte (mm)	Prijs p/s (€)	Kortingsgroep
NLOFORB09000100S	8719101240179	900	100	1.501	BA05
NLOFORB09000200S	8719101240186	900	200	1.290	BA05
NLOFORB09000250S	8719101240193	900	250	1.372	BA05
NLOFORB09000300S	8719101240209	900	300	1.384	BA05
NLOFORB09000350S	8719101240216	900	350	1.482	BA05
NLOFORB09000400S	8719101240223	900	400	1.531	BA05
NLOFORB09000450S	8719101240230	900	450	1.668	BA05
NLOFORB09000500S	8719101240247	900	500	1.681	BA05
NLOFORB09000600S	8719101240254	900	600	1.849	BA05
NLOFORB09000700S	8719101240261	900	700	1.975	BA05
NLOFORB09000800S	8719101240278	900	800	2.184	BA05
NLOFORB09000900S	8719101240285	900	900	2.406	BA05
NLOFORB10000250S	8719101240292	1000	250	1.512	BA05
NLOFORB10000300S	8719101240308	1000	300	1.537	BA05
NLOFORB10000350S	8719101240315	1000	350	1.689	BA05
NLOFORB10000400S	8719101240322	1000	400	1.657	BA05
NLOFORB10000450S	8719101240339	1000	450	1.804	BA05
NLOFORB10000500S	8719101240346	1000	500	1.815	BA05
NLOFORB10000600S	8719101240353	1000	600	2.141	BA05
NLOFORB10000700S	8719101240360	1000	700	2.227	BA05
NLOFORB10000800S	8719101240377	1000	800	2.356	BA05
NLOFORB10000900S	8719101240384	1000	900	2.608	BA05
NLOFORB10001000S	8719101240391	1000	1000	2.696	BA05
NLOFORB12000250S	8719101240407	1200	250	1.661	BA05
NLOFORB12000300S	8719101240414	1200	300	1.713	BA05
NLOFORB12000350S	8719101240421	1200	350	1.862	BA05
NLOFORB12000400S	8719101240438	1200	400	1.830	BA05
NLOFORB12000450S	8719101240445	1200	450	1.999	BA05
NLOFORB12000500S	8719101240452	1200	500	2.010	BA05
NLOFORB12000600S	8719101240469	1200	600	2.227	BA05
NLOFORB12000700S	8719101240476	1200	700	2.506	BA05
NLOFORB12000800S	8719101240483	1200	800	2.595	BA05



Artikelcode	GTIN	Breedte (mm)	Hoogte (mm)	Prijs p/s (€)	Kortingsgroep
NLOFORB12000900S	8719101240490	1200	900	2.993	BA05
NLOFORB12001000S	8719101240506	1200	1000	3.117	BA05
NLOFORB12001100S	8719101240513	1200	1100	3.306	BA05
NLOFORB12001200S	8719101240520	1200	1200	3.419	BA05
NLOFORB14000400S	8719101240537	1400	400	2.081	BA05
NLOFORB14000450S	8719101240544	1400	450	2.165	BA05
NLOFORB14000500S	8719101240551	1400	500	2.194	BA05
NLOFORB14000600S	8719101240568	1400	600	2.450	BA05
NLOFORB14000700S	8719101240575	1400	700	2.690	BA05
NLOFORB14000800S	8719101240582	1400	800	2.767	BA05
NLOFORB14000900S	8719101240599	1400	900	3.017	BA05
NLOFORB14001000S	8719101240605	1400	1000	3.052	BA05
NLOFORB14001100S	8719101240612	1400	1100	3.377	BA05
NLOFORB14001200S	8719101240629	1400	1200	3.531	BA05
NLOFORB16000400S	8719101240636	1600	400	2.338	BA05
NLOFORB16000450S	8719101240643	1600	450	2.434	BA05
NLOFORB16000500S	8719101240650	1600	500	2.570	BA05
NLOFORB16000600S	8719101240667	1600	600	2.728	BA05
NLOFORB16000700S	8719101240674	1600	700	3.032	BA05
NLOFORB16000800S	8719101240681	1600	800	3.118	BA05
NLOFORB16000900S	8719101240698	1600	900	3.414	BA05
NLOFORB16001000S	8719101240704	1600	1000	3.363	BA05
NLOFORB16001100S	8719101240711	1600	1100	3.719	BA05
NLOFORB16001200S	8719101240728	1600	1200	3.877	BA05
NLOFORB18001200S	8719101240735	1800	1200	4.232	BA05
NLOFORB20001200S	8719101240742	2000	1200	4.593	BA05



Artikelcode	GTIN	Breedte (mm)	Hoogte (mm)	Prijs p/s (€)	Kortingsgroep
-------------	------	--------------	-------------	---------------	---------------

## OPMERKINGEN

1. Voor nadere toelichting op de bovengenoemde kortingsgroep verwijzen wij naar de indexpagina's van deze prijslijst.
2. Bij bestelling van een unit inclusief regelapparatuur dient de Qmax en Qmin (en eventueel Qreheat) luchthoeveelheid te worden opgegeven.
3. **Voor de bijbehorende standaard naregelingen verwijzen wij u naar het separate prijsblad.**
4. Meerprijs luchtdicht afsluitbaar **+10%**.
5. Bestelvoorbeeld: .....-breedte-hoogte-S = NLOFOOB-0500-0350-S.



Rechthoekige, voordrukonafhankelijke VAV-unit met geïntegreerde geluiddemper, voor het meten en regelen van de benodigde luchthoeveelheid en speciaal ontwikkeld voor systemen waar strenge geluidseisen gelden. De unit kan ingezet worden als toevoer- en retour-unit en is uitgevoerd met een rechthoekige uitlaat.

**PRODUCTSHEET >**

**BESTELSLEUTEL**

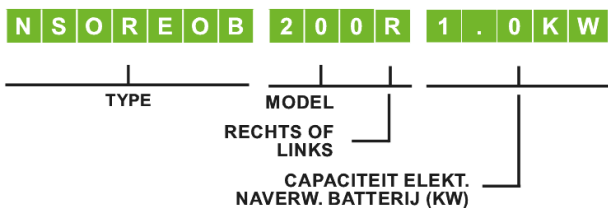

**1 PRODUCTGROEP**

N rechthoekige VAV-unit

**2 FUNCTIE**

S rechthoekige VAV-unit met geïntegreerde geluiddemper

**3 GEEN VERMELDING**

O

**4 UITVOERING**

- D rechthoekige uitlaat met geïntegreerde geluiddemper
- E ronde uitlaat en geïntegreerde geluiddemper
- F 4 ronde uitlaten met geïntegreerde geluiddemper
- K rechthoekige uitlaat, geïntegreerde geluiddemper en geschikt voor warmwater naverwarmingsbatterij
- L ronde uitlaat, geïntegreerde geluiddemper en geschikt voor warmwater naverwarmingsbatterij
- M 4 ronde uitlaten, geïntegreerde geluiddemper en geschikt voor warmwater naverwarmingsbatterij

- R rechthoekige uitlaat, geïntegreerde geluiddemper en geschikt voor elektrische naverwarmingsbatterij
- S ronde uitlaat, geïntegreerde geluiddemper en geschikt voor elektrische naverwarmingsbatterij
- T 4 ronde uitlaten, geïntegreerde geluiddemper en geschikt voor elektrische naverwarmingsbatterij

**5 NAVERWARMINGSBATTERIJ**

- O geen naverwarmingsbatterij
- A 1-rij warmwater naverwarmingsbatterij
- B 2-rij warmwater naverwarmingsbatterij
- D 4-rij warmwater naverwarmingsbatterij
- E 230 VAC | 1ph 1-traps uitvoering
- F 230 VAC | 1ph 2-traps uitvoering
- G 230 VAC | 1ph 3-traps uitvoering
- H 400 VAC | 3ph 1-traps uitvoering
- J 400 VAC | 3ph 2-traps uitvoering

**6 GEEN VERMELDING**

- O geschikt voor toevoerlucht
- R geschikt voor retourlucht (alleen mogelijk voor een uitvoering zonder naverwarmingsbatterij)

**7 MEETORGAAN**

- B Flo-Cross® meetorgaan (standaard)

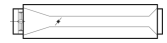

Artikelcode	GTIN	Model	Prijs p/s (€)	Kortingsgroep
NSODOOB100R0000	8719101122802	100	417	BA05
NSODOOB125R0000	8719101122826	125	417	BA05
NSODOOB160R0000	8719101122840	160	444	BA05
NSODOOB200R0000	8719101122888	200	477	BA05
NSODOOB250R0000	8719101122901	250	562	BA05
NSODOOB315R0000	8719101122925	315	952	BA05
NSODOOB355R0000	8719101122949	355	1.016	BA05
NSODOOB400R0000	8719101122963	400	1.162	BA05
NSODORB100R0000	8719101122970	100	417	BA05
NSODORB125R0000	8719101122987	125	417	BA05
NSODORB160R0000	8719101122994	160	444	BA05
NSODORB200R0000	8719101123014	200	477	BA05
NSODORB250R0000	8719101123021	250	562	BA05
NSODORB315R0000	8719101123038	315	952	BA05
NSODORB355R0000	8719101123045	355	1.016	BA05
NSODORB400R0000	8719101123052	400	1.162	BA05

## OPMERKINGEN

1. Voor nadere toelichting op de bovengenoemde kortingsgroep verwijzen wij naar de indexpagina's van deze prijslijst.
2. Bij bestelling van een unit inclusief regelapparatuur dient de Qmax en Qmin (en eventueel Qreheat) luchthoeveelheid te worden opgegeven.
3. **Voor de bijbehorende standaard naregelingen verwijzen wij u naar het separate prijsblad.**
4. Bestelvoorbeeld: .....-model/aansluiting-0000 = NSODOOB-100R-0000 (R=rechts / L=links).



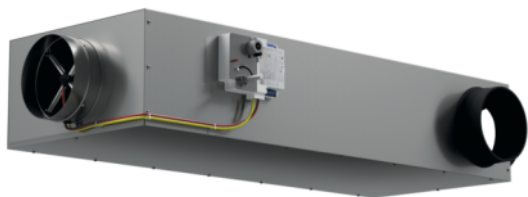

Rechthoekige, voordrukafhankelijke VAV-unit met geïntegreerde geluiddemper, voor het meten en regelen van de benodigde luchthoeveelheid en speciaal ontwikkeld voor systemen waar strenge geluidseisen gelden. De unit kan ingezet worden als toevoer- en retour-unit en is uitgevoerd met distributieplenum. Type NSOE voorzien van enkele ronde uitlaat, type NSOF voorzien van 4 ronde uitlaten.

**PRODUCTSHEET >**

**BESTELSLEUTEL**

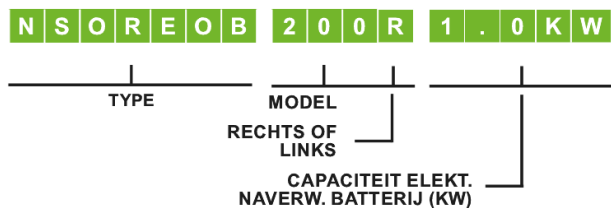

**1 PRODUCTGROEP**

N rechthoekige VAV-unit

**2 FUNCTIE**

S rechthoekige VAV-unit met geïntegreerde geluiddemper

**3 GEEN VERMELDING**

O

**4 UITVOERING**

D rechthoekige uitlaat met geïntegreerde geluiddemper

E ronde uitlaat en geïntegreerde geluiddemper

F 4 ronde uitlaten met geïntegreerde geluiddemper

K rechthoekige uitlaat, geïntegreerde geluiddemper en geschikt voor warmwater naverwarmingsbatterij

L ronde uitlaat, geïntegreerde geluiddemper en geschikt voor warmwater naverwarmingsbatterij

M 4 ronde uitlaten, geïntegreerde geluiddemper en geschikt voor warmwater naverwarmingsbatterij

- R rechthoekige uitlaat, geïntegreerde geluiddemper en geschikt voor elektrische naverwarmingsbatterij
- S ronde uitlaat, geïntegreerde geluiddemper en geschikt voor elektrische naverwarmingsbatterij
- T 4 ronde uitlaten, geïntegreerde geluiddemper en geschikt voor elektrische naverwarmingsbatterij

**5 NAVERWARMINGSBATTERIJ**

- O geen naverwarmingsbatterij
- A 1-rij warmwater naverwarmingsbatterij
- B 2-rij warmwater naverwarmingsbatterij
- D 4-rij warmwater naverwarmingsbatterij
- E 230 VAC | 1ph 1-traps uitvoering
- F 230 VAC | 1ph 2-traps uitvoering
- G 230 VAC | 1ph 3-traps uitvoering
- H 400 VAC | 3ph 1-traps uitvoering
- J 400 VAC | 3ph 2-traps uitvoering

**6 GEEN VERMELDING**

- O geschikt voor toevoerlucht
- R geschikt voor retourlucht (alleen mogelijk voor een uitvoering zonder naverwarmingsbatterij)

**7 MEETORGAAN**

- B Flo-Cross® meetorgaan (standaard)



Artikelcode	GTIN	Model	Prijs p/s (€)	Kortingsgroep
NSOFOOB100R0000	8719101123076	100	509	BA05
NSOFOOB125R0000	8719101123090	125	509	BA05
NSOFOOB160R0000	8719101123113	160	546	BA05
NSOFOOB200R0000	8719101123151	200	587	BA05
NSOFOOB250R0000	8719101123175	250	677	BA05
NSOFOOB315R0000	8719101123199	315	1.064	BA05
NSOFOOB355R0000	8719101123212	355	1.146	BA05
NSOFOOB400R0000	8719101123236	400	1.296	BA05

## OPMERKINGEN

1. Voor nadere toelichting op de bovengenoemde kortingsgroep verwijzen wij naar de indexpagina's van deze prijslijst.
2. Bij bestelling van een unit inclusief regelapparatuur dient de Qmax en Qmin (en eventueel Qreheat) luchthoeveelheid te worden opgegeven.
3. Uitvoering NSOE (enkele ronde uitlaat) zelfde prijsstelling.
4. **Voor de bijbehorende standaard naregelingen verwijzen wij u naar het separate prijsblad.**
5. Bestelvoorbeeld: .....-model/aansluiting-0000 = NSOFOOB-100R-0000 (R=rechts / L=links).

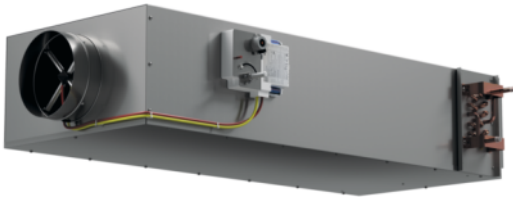

Rechthoekige, voordrukonafhankelijke VAV-unit met geïntegreerde geluiddemper, voor het meten en regelen van de benodigde luchthoeveelheid en speciaal ontwikkeld voor systemen waar strenge geluidseisen gelden. De unit is uitgevoerd met een rechthoekige uitlaat en warmwater naverwarmingsbatterij.

## PRODUCTSHEET >

### BESTELSLEUTEL

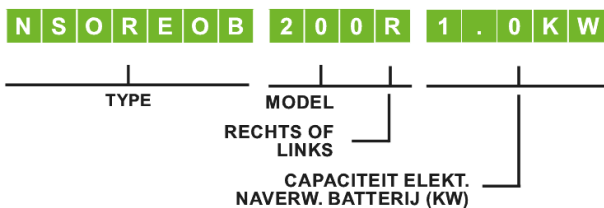

#### 1 PRODUCTGROEP

N rechthoekige VAV-unit

#### 2 FUNCTIE

S rechthoekige VAV-unit met geïntegreerde geluiddemper

#### 3 GEEN VERMELDING

O

#### 4 UITVOERING

D rechthoekige uitlaat met geïntegreerde geluiddemper

E ronde uitlaat en geïntegreerde geluiddemper

F 4 ronde uitlaten met geïntegreerde geluiddemper

K rechthoekige uitlaat, geïntegreerde geluiddemper en geschikt voor warmwater naverwarmingsbatterij

L ronde uitlaat, geïntegreerde geluiddemper en geschikt voor warmwater naverwarmingsbatterij

M 4 ronde uitlaten, geïntegreerde geluiddemper en geschikt voor warmwater naverwarmingsbatterij

R rechthoekige uitlaat, geïntegreerde geluiddemper en geschikt voor elektrische naverwarmingsbatterij

S ronde uitlaat, geïntegreerde geluiddemper en geschikt voor elektrische naverwarmingsbatterij

T 4 ronde uitlaten, geïntegreerde geluiddemper en geschikt voor elektrische naverwarmingsbatterij

#### 5 NAVERWARMINGSBATTERIJ

O geen naverwarmingsbatterij

A 1-rij warmwater naverwarmingsbatterij

B 2-rij warmwater naverwarmingsbatterij

D 4-rij warmwater naverwarmingsbatterij

E 230 VAC | 1ph 1-traps uitvoering

F 230 VAC | 1ph 2-traps uitvoering

G 230 VAC | 1ph 3-traps uitvoering

H 400 VAC | 3ph 1-traps uitvoering

J 400 VAC | 3ph 2-traps uitvoering

#### 6 GEEN VERMELDING

O geschikt voor toevoerlucht

R geschikt voor retourlucht (alleen mogelijk voor een uitvoering zonder naverwarmingsbatterij)

#### 7 MEETORGAAN

B Flo-Cross® meetorgaan (standaard)

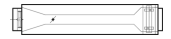

Artikelcode	GTIN	Model	Prijs p/s (€)	Kortingsgroep
NSOKAOB100R0000	8719101123250	100	571	BA05
NSOKAOB125R0000	8719101123274	125	580	BA05
NSOKAOB160R0000	8719101123298	160	627	BA05
NSOKAOB200R0000	8719101123335	200	689	BA05
NSOKAOB250R0000	8719101123359	250	809	BA05
NSOKAOB315R0000	8719101123373	315	1.329	BA05
NSOKAOB355R0000	8719101123397	355	1.405	BA05
NSOKAOB400R0000	8719101123410	400	1.622	BA05
NSOKBOB100R0000	8719101123434	100	608	BA05
NSOKBOB125R0000	8719101123458	125	613	BA05
NSOKBOB160R0000	8719101123472	160	665	BA05
NSOKBOB200R0000	8719101123519	200	758	BA05
NSOKBOB250R0000	8719101123533	250	869	BA05
NSOKBOB315R0000	8719101123557	315	1.518	BA05
NSOKBOB355R0000	8719101123571	355	1.595	BA05
NSOKBOB400R0000	8719101123595	400	1.818	BA05
NSOKDOB100R0000	8719101274204	100	694	BA05
NSOKDOB125R0000	8719101274211	125	699	BA05
NSOKDOB160R0000	8719101265806	160	751	BA05
NSOKDOB200R0000	8719101265813	200	861	BA05
NSOKDOB250R0000	8719101265820	250	974	BA05
NSOKDOB315R0000	8719101273771	315	1.628	BA05
NSOKDOB355R0000	8719101274228	355	1.736	BA05
NSOKDOB400R0000	8719101273788	400	1.997	BA05

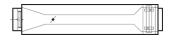

Artikelcode	GTIN	Model	Prijs p/s (€)	Kortingsgroep
-------------	------	-------	---------------	---------------

## OPMERKINGEN

1. Voor nadere toelichting op de bovengenoemde kortingsgroep verwijzen wij naar de indexpagina's van deze prijslijst.
2. Bij bestelling van een unit inclusief regelapparatuur dient de Qmax en Qmin (en eventueel Qreheat) luchthoeveelheid te worden opgegeven.
3. **Voor de bijbehorende standaard naregelingen verwijzen wij u naar het separate prijsblad.**
4. Bestelvoorbeeld: .....-model/aansluiting-0000 = NSOKBOB-100R-0000 (R=rechts / L=links).

## € | NSOL/M

## VAV UNITS RECHTHOEKIG

VAV-units, geïntegreerde geluiddemper, ronde uitlaat/ronde uitlaten, warmwater naverwarmingsbatterij

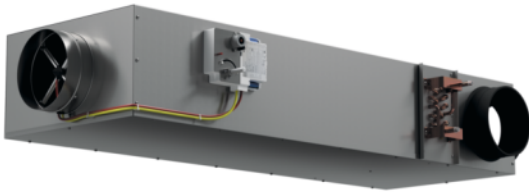

Rechthoekige, voordrukonafhankelijke VAV-unit met geïntegreerde geluiddemper, voor het meten en regelen van de benodigde luchthoeveelheid en speciaal ontwikkeld voor systemen waar strenge geluidseisen gelden. De unit is uitgevoerd met distributieplenum en warmwater naverwarmingsbatterij. Type NSOL voorzien van enkele ronde uitlaat, type NSOM voorzien van 4 ronde uitlaten.

[PRODUCTSHEET >](#)

## BESTELSLEUTEL

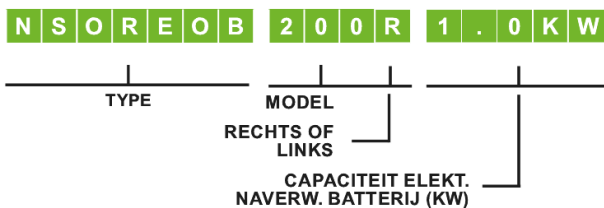
**1 PRODUCTGROEP**

N rechthoekige VAV-unit

**2 FUNCTIE**

S rechthoekige VAV-unit met geïntegreerde geluiddemper

**3 GEEN VERMELDING**

O

**4 UITVOERING**

D rechthoekige uitlaat met geïntegreerde geluiddemper

E ronde uitlaat en geïntegreerde geluiddemper

F 4 ronde uitlaten met geïntegreerde geluiddemper

K rechthoekige uitlaat, geïntegreerde geluiddemper en geschikt voor warmwater naverwarmingsbatterij

L ronde uitlaat, geïntegreerde geluiddemper en geschikt voor warmwater naverwarmingsbatterij

M 4 ronde uitlaten, geïntegreerde geluiddemper en geschikt voor warmwater naverwarmingsbatterij

R rechthoekige uitlaat, geïntegreerde geluiddemper en geschikt voor elektrische naverwarmingsbatterij

S ronde uitlaat, geïntegreerde geluiddemper en geschikt voor elektrische naverwarmingsbatterij

T 4 ronde uitlaten, geïntegreerde geluiddemper en geschikt voor elektrische naverwarmingsbatterij

**5 NAVERWARMINGSBATTERIJ**

O geen naverwarmingsbatterij

A 1-rij warmwater naverwarmingsbatterij

B 2-rij warmwater naverwarmingsbatterij

D 4-rij warmwater naverwarmingsbatterij

E 230 VAC | 1ph 1-traps uitvoering

F 230 VAC | 1ph 2-traps uitvoering

G 230 VAC | 1ph 3-traps uitvoering

H 400 VAC | 3ph 1-traps uitvoering

J 400 VAC | 3ph 2-traps uitvoering

**6 GEEN VERMELDING**

O geschikt voor toevoerlucht

R geschikt voor retourlucht (alleen mogelijk voor een uitvoering zonder naverwarmingsbatterij)

**7 MEETORGAAN**

B Flo-Cross® meetorgaan (standaard)

VAV-units, geïntegreerde geluiddemper, ronde uitlaat/ronde uitlaten, warmwater naverwarmingsbatterij



Artikelcode	GTIN	Model	Prijs p/s (€)	Kortingsgroep
NSOMAOB100R0000	8719101123977	100	666	BA05
NSOMAOB125R0000	8719101123991	125	676	BA05
NSOMAOB160R0000	8719101124011	160	728	BA05
NSOMAOB200R0000	8719101124059	200	796	BA05
NSOMAOB250R0000	8719101124073	250	921	BA05
NSOMAOB315R0000	8719101124097	315	1.442	BA05
NSOMAOB355R0000	8719101124110	355	1.518	BA05
NSOMAOB400R0000	8719101124134	400	1.741	BA05
NSOMBOB100R0000	8719101124158	100	701	BA05
NSOMBOB125R0000	8719101124172	125	707	BA05
NSOMBOB160R0000	8719101124196	160	761	BA05
NSOMBOB200R0000	8719101124233	200	862	BA05
NSOMBOB250R0000	8719101124257	250	982	BA05
NSOMBOB315R0000	8719101124271	315	1.629	BA05
NSOMBOB355R0000	8719101124295	355	1.710	BA05
NSOMBOB400R0000	8719101124318	400	1.936	BA05
NSOMDOB100R0000	8719101124332	100	777	BA05
NSOMDOB125R0000	8719101124356	125	783	BA05
NSOMDOB160R0000	8719101124370	160	839	BA05
NSOMDOB200R0000	8719101124417	200	952	BA05
NSOMDOB250R0000	8719101124431	250	1.070	BA05
NSOMDOB315R0000	8719101124455	315	1.736	BA05
NSOMDOB355R0000	8719101124479	355	1.831	BA05
NSOMDOB400R0000	8719101124493	400	2.079	BA05

## € | NSOL/M

## VAV UNITS RECHTHOEKIG

VAV-units, geïntegreerde geluiddemper, ronde uitlaat/ronde uitlaten, warmwater naverwarmingsbatterij

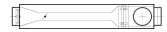

Artikelcode	GTIN	Model	Prijs p/s (€)	Kortingsgroep
-------------	------	-------	---------------	---------------

## OPMERKINGEN

1. Voor nadere toelichting op de bovengenoemde kortingsgroep verwijzen wij naar de indexpagina's van deze prijslijst.
2. Bij bestelling van een unit inclusief regelapparatuur dient de Qmax en Qmin (en eventueel Qreheat) luchthoeveelheid te worden opgegeven.
3. Uitvoering NSOL (enkele ronde uitlaat) zelfde prijsstelling.
4. **Voor de bijbehorende standaard naregelingen verwijzen wij u naar het separate prijsblad.**
5. Bestelvoorbeeld: .....-model/aansluiting-0000 = NSOMBOB-100R-0000 (R=rechts / L=links).



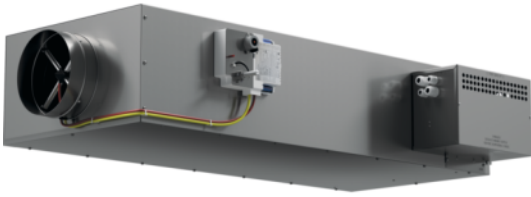

Rechthoekige, voordrukonafhankelijke VAV-unit met geïntegreerde geluiddemper, voor het meten en regelen van de benodigde luchthoeveelheid en speciaal ontwikkeld voor systemen waar strenge geluidseisen gelden. De unit is uitgevoerd met een rechthoekige uitlaat en elektrische naverwarmingsbatterij.

## PRODUCTSHEET >

### BESTELSLEUTEL

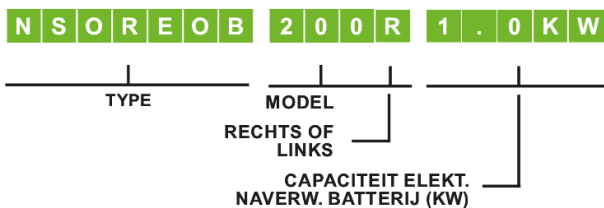

#### 1 PRODUCTGROEP

N rechthoekige VAV-unit

#### 2 FUNCTIE

S rechthoekige VAV-unit met geïntegreerde geluiddemper

#### 3 GEEN VERMELDING

O

#### 4 UITVOERING

D rechthoekige uitlaat met geïntegreerde geluiddemper

E ronde uitlaat en geïntegreerde geluiddemper

F 4 ronde uitlaten met geïntegreerde geluiddemper

K rechthoekige uitlaat, geïntegreerde geluiddemper en geschikt voor warmwater naverwarmingsbatterij

L ronde uitlaat, geïntegreerde geluiddemper en geschikt voor warmwater naverwarmingsbatterij

M 4 ronde uitlaten, geïntegreerde geluiddemper en geschikt voor warmwater naverwarmingsbatterij

R rechthoekige uitlaat, geïntegreerde geluiddemper en geschikt voor elektrische naverwarmingsbatterij

S ronde uitlaat, geïntegreerde geluiddemper en geschikt voor elektrische naverwarmingsbatterij

T 4 ronde uitlaten, geïntegreerde geluiddemper en geschikt voor elektrische naverwarmingsbatterij

#### 5 NAVERWARMINGSBATTERIJ

O geen naverwarmingsbatterij

A 1-rij warmwater naverwarmingsbatterij

B 2-rij warmwater naverwarmingsbatterij

D 4-rij warmwater naverwarmingsbatterij

E 230 VAC | 1ph 1-traps uitvoering

F 230 VAC | 1ph 2-traps uitvoering

G 230 VAC | 1ph 3-traps uitvoering

H 400 VAC | 3ph 1-traps uitvoering

J 400 VAC | 3ph 2-traps uitvoering

#### 6 GEEN VERMELDING

O geschikt voor toevoerlucht

R geschikt voor retourlucht (alleen mogelijk voor een uitvoering zonder naverwarmingsbatterij)

#### 7 MEETORGAAN

B Flo-Cross® meetorgaan (standaard)



Artikelcode	Model	Prijs p/s (€)	Kortingsgroep
NSOR.OB100R0000-	100	452	BA05
NSOR.OB125R0000-	125	452	BA05
NSOR.OB160R0000-	160	484	BA05
NSOR.OB200R0000-	200	529	BA05
NSOR.OB250R0000-	250	616	BA05
NSOR.OB315R0000-	315	1.016	BA05
NSOR.OB355R0000-	355	1.094	BA05
NSOR.OB400R0000-	400	1.241	BA05

## OPMERKINGEN

1. Voor nadere toelichting op de bovengenoemde kortingsgroep verwijzen wij naar de indexpagina's van deze prijslijst.
2. Bij bestelling van een unit inclusief regelapparatuur dient de Qmax en Qmin (en eventueel Qreheat) luchthoeveelheid te worden opgegeven.
3. **Voor de bijbehorende standaard naregelingen verwijzen wij u naar het separate prijsblad.**
4. **Voor de meerprijs elektrische naverwarmer (N...E(F/G/H/J)).. verwijzen wij u naar het separate prijsblad.**
5. Bestelvoorbeeld: .....-model/aansluiting-..kW = NSOREOB-100R-1.0kW (R=rechts / L=links).

€ | NSOS/T

VAV UNITS RECHTHOEKIG

VAV-units, geïnt. geluiddemper, ronde uitlaat/ronde uitlaten, geschikt voor elektr. naverwarmingsbatterij

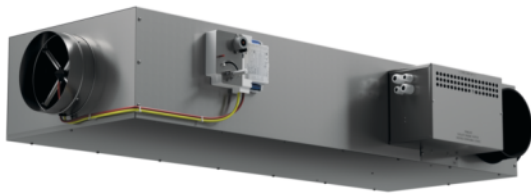

Rechthoekige, voordrukonafhankelijke VAV-unit met geïntegreerde geluiddemper, voor het meten en regelen van de benodigde luchthoeveelheid en speciaal ontwikkeld voor systemen waar strenge geluidseisen gelden. De unit is uitgevoerd met distributieplenum en elektrische naverwarmingsbatterij. Type NSOS voorzien van enkele ronde uitlaat, type NSOT voorzien van 4 ronde uitlaten.

**PRODUCTSHEET >**

**BESTELSLEUTEL**

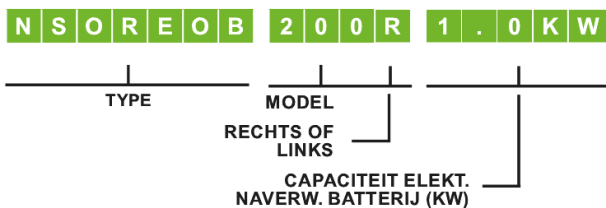

**1 PRODUCTGROEP**

N rechthoekige VAV-unit

**2 FUNCTIE**

S rechthoekige VAV-unit met geïntegreerde geluiddemper

**3 GEEN VERMELDING**

O

**4 UITVOERING**

- D rechthoekige uitlaat met geïntegreerde geluiddemper
- E ronde uitlaat en geïntegreerde geluiddemper
- F 4 ronde uitlaten met geïntegreerde geluiddemper
- K rechthoekige uitlaat, geïntegreerde geluiddemper en geschikt voor warmwater naverwarmingsbatterij
- L ronde uitlaat, geïntegreerde geluiddemper en geschikt voor warmwater naverwarmingsbatterij
- M 4 ronde uitlaten, geïntegreerde geluiddemper en geschikt voor warmwater naverwarmingsbatterij

- R rechthoekige uitlaat, geïntegreerde geluiddemper en geschikt voor elektrische naverwarmingsbatterij
- S ronde uitlaat, geïntegreerde geluiddemper en geschikt voor elektrische naverwarmingsbatterij
- T 4 ronde uitlaten, geïntegreerde geluiddemper en geschikt voor elektrische naverwarmingsbatterij

**5 NAVERWARMINGSBATTERIJ**

- O geen naverwarmingsbatterij
- A 1-rij warmwater naverwarmingsbatterij
- B 2-rij warmwater naverwarmingsbatterij
- D 4-rij warmwater naverwarmingsbatterij
- E 230 VAC | 1ph 1-traps uitvoering
- F 230 VAC | 1ph 2-traps uitvoering
- G 230 VAC | 1ph 3-traps uitvoering
- H 400 VAC | 3ph 1-traps uitvoering
- J 400 VAC | 3ph 2-traps uitvoering

**6 GEEN VERMELDING**

- O geschikt voor toevoerlucht
- R geschikt voor retourlucht (alleen mogelijk voor een uitvoering zonder naverwarmingsbatterij)

**7 MEETORGAAN**

- B Flo-Cross® meetorgaan (standaard)

## € | NSOS/T

## VAV UNITS RECHTHOEKIG

VAV-units, geïnt. geluiddemper, ronde uitlaat/ronde uitlaten, geschikt voor elektr. naverwarmingsbatterij

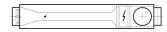

Artikelcode	Model	Prijs p/s (€)	Kortingsgroep
NSOT.OB100R0000-	100	546	BA05
NSOT.OB125R0000-	125	546	BA05
NSOT.OB160R0000-	160	583	BA05
NSOT.OB200R0000-	200	634	BA05
NSOT.OB250R0000-	250	728	BA05
NSOT.OB315R0000-	315	1.126	BA05
NSOT.OB355R0000-	355	1.207	BA05
NSOT.OB400R0000-	400	1.360	BA05

## OPMERKINGEN

1. Voor nadere toelichting op de bovengenoemde kortingsgroep verwijzen wij naar de indexpagina's van deze prijslijst.
2. Bij bestelling van een unit inclusief regelapparatuur dient de Qmax en Qmin (en eventueel Qreheat) luchthoeveelheid te worden opgegeven.
3. Uitvoering NSOS (enkele ronde uitlaat) zelfde prijsstelling.
4. **Voor de bijbehorende standaard naregelingen verwijzen wij u naar het separate prijsblad.**
5. **Voor de meerprijs elektrische naverwarmer (N...E(F/G/H/J)).. verwijzen wij u naar het separate prijsblad.**
6. Bestelvoorbeeld: .....-model/aansluiting-..kW = NSOTE0B-100R-1.0kW (R=rechts / L=links).

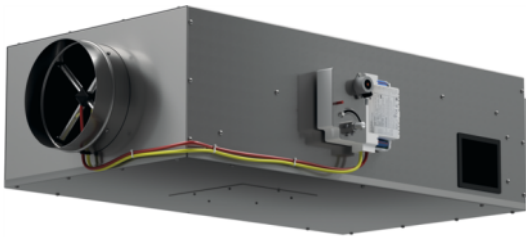

Rechthoekige, voordrukonaafhankelijke VAV-inductie-unit, speciaal ontwikkeld voor systemen met grote, wisselende warmtelasten. Dankzij het Flo-Cross precisie meetorgaan zorgt de unit voor een adequate meting en regeling van de benodigde luchthoeveelheid. Af-fabriek wordt de unit samengebouwd geleverd met een geïntegreerde geluiddemper en rechthoekige uitlaat. De unit voldoet aan de luchtdichtheidsklasse C conform de NEN-EN 1751.

**PRODUCTSHEET >**

## BESTELSLEUTEL

<b>N V O J A O B</b>	<b>2 0 0 R</b>	<b>0 0 0 0</b>	<b>5</b>
TYPE	MODEL	RECHTS OF LINKS	CAPACITEIT ELEKT. NAVERW. BATTERIJ (KW) (INDIEN VAN TOEPASSING)

### 1 Productgroep

N variabel-volume-unit

### 2 Functie

V VAV-inductie-unit

### 3 Regeling (fabrikaat)

O Geen vermelding

### 4 Uitvoering

A rechthoekige uitlaat

C 4 ronde uitlaten (octopus)

G rechthoekige uitlaat en geschikt voor warmwater naverwarmingsbatterij

J 4 ronde uitlaten en geschikt voor warmwater naverwarmingsbatterij

N rechthoekige uitlaat en geschikt voor elektrische naverwarmingsbatterij

Q 4 ronde uitlaten en geschikt voor elektrische naverwarmingsbatterij

### 5 Naverwarmingsbatterij

O geen naverwarmingsbatterij

A 1-rij warmwater naverwarmingsbatterij

B 2-rij warmwater naverwarmingsbatterij

D 4-rij warmwater naverwarmingsbatterij

E 230 VAC | 1ph 1-traps uitvoering

F 230 VAC | 1ph 2-traps uitvoering

G 230 VAC | 1ph 3-traps uitvoering

H 400 VAC | 3ph 1-traps uitvoering

J 400 VAC | 3ph 2-traps uitvoering

### 6 Geen vermelding

O

### 7 Meetorgaan

O geen meetorgaan

B Flo-Cross® meetorgaan (standaard)

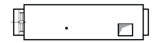

Artikelcode	GTIN	Model	Prijs p/s (€)	Kortingsgroep
NVOA00B100R0000	8719101125131	100	414	BA05
NVOA00B125R0000	8719101125155	125	414	BA05
NVOA00B160R0000	8719101125179	160	434	BA05
NVOA00B200R0000	8719101125193	200	476	BA05
NVOA00B250R0000	8719101125216	250	537	BA05
NVOA00B315R0000	8719101125230	315	1.196	BA05
NVOA00B355R0000	8719101125254	355	1.230	BA05
NVOA00B400R0000	8719101125278	400	1.301	BA05

## OPMERKINGEN

1. Voor nadere toelichting op de bovengenoemde kortingsgroep verwijzen wij naar de indexpagina's van deze prijslijst.
2. Bij bestelling van een unit inclusief regelapparatuur dient de Qmax en Qmin (en eventueel Qreheat) luchthoeveelheid te worden opgegeven.
3. **Voor de bijbehorende standaard naregelingen verwijzen wij u naar het separate prijsblad.**
4. Bestelvoorbeeld: .....-model/aansluiting-0000 = NVOA00B-100R-0000 (R=rechts / L=links).

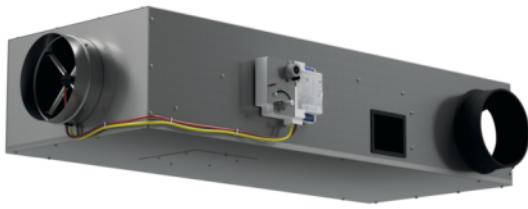

Rechthoekige, voordrukonaafhankelijke VAV-inductie-unit, speciaal ontwikkeld voor systemen met grote, wisselende warmtelasten. Dankzij het Flo-Cross precisie meetorgaan zorgt de unit voor een adequate meting en regeling van de benodigde luchthoeveelheid. Af-fabriek wordt de unit samengebouwd geleverd met een geïntegreerde geluiddemper en distributieplenum. De unit voldoet aan de luchtdichtheidsklasse C conform de NEN-EN 1751.

[PRODUCTSHEET >](#)

## BESTELSLEUTEL

<b>N V O J A O B</b>	<b>2 0 0 R</b>	<b>0 0 0 0</b>	<b>5</b>
TYPE	MODEL	RECHTS OF LINKS	CAPACITEIT ELEKT. NAVERW. BATTERIJ (KW) (INDIEN VAN TOEPASSING)

### 1 Productgroep

N variabel-volume-unit

### 2 Functie

V VAV-inductie-unit

### 3 Regeling (fabrikaat)

O Geen vermelding

### 4 Uitvoering

A rechthoekige uitlaat

C 4 ronde uitlaten (octopus)

G rechthoekige uitlaat en geschikt voor warmwater naverwarmingsbatterij

J 4 ronde uitlaten en geschikt voor warmwater naverwarmingsbatterij

N rechthoekige uitlaat en geschikt voor elektrische naverwarmingsbatterij

Q 4 ronde uitlaten en geschikt voor elektrische naverwarmingsbatterij

### 5 Naverwarmingsbatterij

O geen naverwarmingsbatterij

A 1-rij warmwater naverwarmingsbatterij

B 2-rij warmwater naverwarmingsbatterij

D 4-rij warmwater naverwarmingsbatterij

E 230 VAC | 1ph 1-traps uitvoering

F 230 VAC | 1ph 2-traps uitvoering

G 230 VAC | 1ph 3-traps uitvoering

H 400 VAC | 3ph 1-traps uitvoering

J 400 VAC | 3ph 2-traps uitvoering

### 6 Geen vermelding

O

### 7 Meetorgaan

O geen meetorgaan

B Flo-Cross® meetorgaan (standaard)



Artikelcode	GTIN	Model	Prijs p/s (€)	Kortingsgroep
NVOCOOB100R0000	8719101125292	100	492	BA05
NVOCOOB125R0000	8719101125315	125	492	BA05
NVOCOOB160R0000	8719101125339	160	522	BA05
NVOCOOB200R0000	8719101125353	200	569	BA05
NVOCOOB250R0000	8719101125377	250	637	BA05

## OPMERKINGEN

1. Voor nadere toelichting op de bovengenoemde kortingsgroep verwijzen wij naar de indexpagina's van deze prijslijst.
2. Bij bestelling van een unit inclusief regelapparatuur dient de Qmax en Qmin (en eventueel Qreheat) luchthoeveelheid te worden opgegeven.
3. **Voor de bijbehorende standaard naregelingen verwijzen wij u naar het separate prijsblad.**
4. Bestelvoorbeeld: .....-model/aansluiting-0000 = NVOCOOB-100R-0000 (R=rechts / L=links).



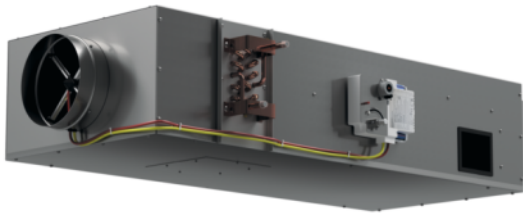

Rechthoekige, voordrukafhankelijke VAV-inductie-unit, speciaal ontwikkeld voor systemen met grote, wisselende warmtelasten. Dankzij het Flo-Cross precisie meetorgaan zorgt de unit voor een adequate meting en regeling van de benodigde luchthoeveelheid. Af-fabriek wordt de unit samengebouwd geleverd met een geïntegreerde geluiddemper, rechthoekige uitlaat en warmwater naverwarmingsbatterij. De unit voldoet aan de luchtdichtheidsklasse C conform de NEN-EN 1751.

[PRODUCTSHEET >](#)

## BESTELSLEUTEL

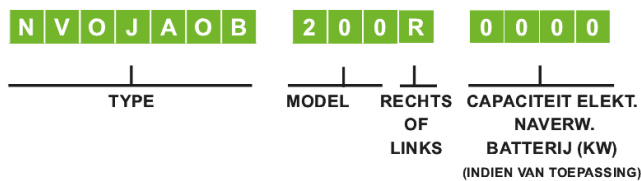

### 1 Productgroep

N variabel-volume-unit

### 2 Functie

V VAV-inductie-unit

### 3 Regeling (fabrikaat)

O Geen vermelding

### 4 Uitvoering

A rechthoekige uitlaat

C 4 ronde uitlaten (octopus)

G rechthoekige uitlaat en geschikt voor warmwater naverwarmingsbatterij

J 4 ronde uitlaten en geschikt voor warmwater naverwarmingsbatterij

N rechthoekige uitlaat en geschikt voor elektrische naverwarmingsbatterij

Q 4 ronde uitlaten en geschikt voor elektrische naverwarmingsbatterij

### 5 Naverwarmingsbatterij

O geen naverwarmingsbatterij

A 1-rij warmwater naverwarmingsbatterij

B 2-rij warmwater naverwarmingsbatterij

D 4-rij warmwater naverwarmingsbatterij

E 230 VAC | 1ph 1-traps uitvoering

F 230 VAC | 1ph 2-traps uitvoering

G 230 VAC | 1ph 3-traps uitvoering

H 400 VAC | 3ph 1-traps uitvoering

J 400 VAC | 3ph 2-traps uitvoering

### 6 Geen vermelding

O

### 7 Meetorgaan

O geen meetorgaan

B Flo-Cross® meetorgaan (standaard)

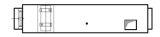

Artikelcode	GTIN	Model	Prijs p/s (€)	Kortingsgroep
NVOGAOB100R0000	8719101125391	100	569	BA05
NVOGAOB125R0000	8719101125414	125	578	BA05
NVOGAOB160R0000	8719101125438	160	616	BA05
NVOGAOB200R0000	8719101125452	200	677	BA05
NVOGAOB250R0000	8719101125476	250	756	BA05
NVOGAOB315R0000	8719101125490	315	1.674	BA05
NVOGAOB355R0000	8719101125513	355	1.728	BA05
NVOGAOB400R0000	8719101125537	400	1.809	BA05
NVOGBOB100R0000	8719101125551	100	606	BA05
NVOGBOB125R0000	8719101125575	125	610	BA05
NVOGBOB160R0000	8719101125599	160	653	BA05
NVOGBOB200R0000	8719101125612	200	744	BA05
NVOGBOB250R0000	8719101125636	250	818	BA05
NVOGBOB315R0000	8719101125650	315	1.718	BA05
NVOGBOB355R0000	8719101125674	355	1.791	BA05
NVOGBOB400R0000	8719101125698	400	1.902	BA05
NVOGDOB100R0000	8719101125711	100	681	BA05
NVOGDOB125R0000	8719101125735	125	685	BA05
NVOGDOB160R0000	8719101125759	160	730	BA05
NVOGDOB200R0000	8719101125773	200	834	BA05
NVOGDOB250R0000	8719101125797	250	906	BA05
NVOGDOB315R0000	8719101125810	315	1.824	BA05
NVOGDOB355R0000	8719101125834	355	1.914	BA05
NVOGDOB400R0000	8719101125858	400	2.044	BA05

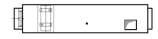

Artikelcode	GTIN	Model	Prijs p/s (€)	Kortingsgroep
-------------	------	-------	---------------	---------------

## OPMERKINGEN

1. Voor nadere toelichting op de bovengenoemde kortingsgroep verwijzen wij naar de indexpagina's van deze prijslijst.
2. Bij bestelling van een unit inclusief regelapparatuur dient de Qmax en Qmin (en eventueel Qreheat) luchthoeveelheid te worden opgegeven.
3. **Voor de bijbehorende standaard naregelingen verwijzen wij u naar het separate prijsblad.**
4. Bestelvoorbeeld: .....-model/aansluiting-0000 = NVOGBOB-100R-0000 (R=rechts / L=links).

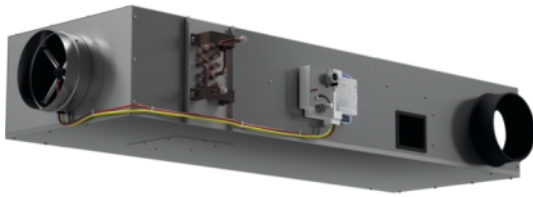

Rechthoekige, voordrukonaafhankelijke VAV-inductie-unit, speciaal ontwikkeld voor systemen met grote, wisselende warmtelasten. Dankzij het Flo-Cross precisie meetorgaan zorgt de unit voor een adequate meting en regeling van de benodigde luchthoeveelheid. Af-fabriek wordt de unit samengebouwd geleverd met een geïntegreerde geluiddemper, distributieplenum en warmwater naverwarmingsbatterij. De unit voldoet aan de luchtdichtheidsklasse C conform de NEN-EN 1751.

[PRODUCTSHEET >](#)

## BESTELSLEUTEL

**N V O J A O B**

TYPE

**2 0 0 R**

MODEL

RECHTS  
OF  
LINKS

**0 0 0 0**

CAPACITEIT ELEKT.  
NAVERW.  
BATTERIJ (KW)  
(INDIEN VAN TOEPASSING)

### 1 Productgroep

N variabel-volume-unit

### 2 Functie

V VAV-inductie-unit

### 3 Regeling (fabrikaat)

O Geen vermelding

### 4 Uitvoering

A rechthoekige uitlaat

C 4 ronde uitlaten (octopus)

G rechthoekige uitlaat en geschikt voor warmwater naverwarmingsbatterij

J 4 ronde uitlaten en geschikt voor warmwater naverwarmingsbatterij

N rechthoekige uitlaat en geschikt voor elektrische naverwarmingsbatterij

Q 4 ronde uitlaten en geschikt voor elektrische naverwarmingsbatterij

### 5 Naverwarmingsbatterij

O geen naverwarmingsbatterij

A 1-rij warmwater naverwarmingsbatterij

B 2-rij warmwater naverwarmingsbatterij

D 4-rij warmwater naverwarmingsbatterij

E 230 VAC | 1ph 1-traps uitvoering

F 230 VAC | 1ph 2-traps uitvoering

G 230 VAC | 1ph 3-traps uitvoering

H 400 VAC | 3ph 1-traps uitvoering

J 400 VAC | 3ph 2-traps uitvoering

### 6 Geen vermelding

O

### 7 Meetorgaan

O geen meetorgaan

B Flo-Cross® meetorgaan (standaard)

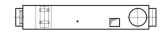

Artikelcode	GTIN	Model	Prijs p/s (€)	Kortingsgroep
NVOJAOB100R0000	8719101125872	100	646	BA05
NVOJAOB125R0000	8719101125896	125	657	BA05
NVOJAOB160R0000	8719101125919	160	699	BA05
NVOJAOB200R0000	8719101125933	200	772	BA05
NVOJAOB250R0000	8719101125957	250	873	BA05
NVOJBOB100R0000	8719101125971	100	682	BA05
NVOJBOB125R0000	8719101125995	125	687	BA05
NVOJBOB160R0000	8719101126015	160	735	BA05
NVOJBOB200R0000	8719101126039	200	840	BA05
NVOJBOB250R0000	8719101126053	250	935	BA05
NVOJDOB100R0000	8719101126077	100	758	BA05
NVOJDOB125R0000	8719101126091	125	764	BA05
NVOJDOB160R0000	8719101126114	160	810	BA05
NVOJDOB200R0000	8719101126138	200	930	BA05
NVOJDOB250R0000	8719101126152	250	1.025	BA05

## OPMERKINGEN

1. Voor nadere toelichting op de bovengenoemde kortingsgroep verwijzen wij naar de indexpagina's van deze prijslijst.
2. Bij bestelling van een unit inclusief regelapparatuur dient de Qmax en Qmin (en eventueel Qreheat) luchthoeveelheid te worden opgegeven.
3. **Voor de bijbehorende standaard naregelingen verwijzen wij u naar het separate prijsblad.**
4. Bestelvoorbeeld: .....-model/aansluiting-0000 = NVOJBOB-100R-0000 (R=rechts / L=links).

VAV-inductie-units, rechthoekige uitlaat en geschikt voor elektrische naverwarmingsbatterij



Rechthoekige, voordrukonaafhankelijke VAV-inductie-unit, speciaal ontwikkeld voor systemen met grote, wisselende warmtelasten. Dankzij het Flo-Cross precisie meetorgaan zorgt de unit voor een adequate meting en regeling van de benodigde luchthoeveelheid. Af-fabriek wordt de unit samengebouwd geleverd met een geïntegreerde geluiddemper, rechthoekige uitlaat en elektrische naverwarmingsbatterij. De unit voldoet aan de luchtdichtheidsklasse C conform de NEN-EN 1751.

[PRODUCTSHEET >](#)

## BESTELSLEUTEL

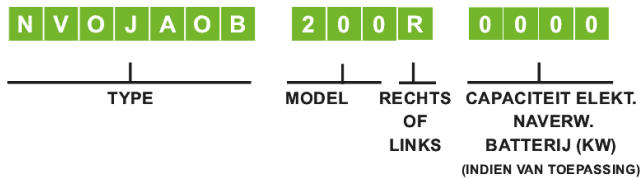

### 1 Productgroep

N variabel-volume-unit

### 2 Functie

V VAV-inductie-unit

### 3 Regeling (fabrikaat)

O Geen vermelding

### 4 Uitvoering

A rechthoekige uitlaat

C 4 ronde uitlaten (octopus)

G rechthoekige uitlaat en geschikt voor warmwater naverwarmingsbatterij

J 4 ronde uitlaten en geschikt voor warmwater naverwarmingsbatterij

N rechthoekige uitlaat en geschikt voor elektrische naverwarmingsbatterij

Q 4 ronde uitlaten en geschikt voor elektrische naverwarmingsbatterij

### 5 Naverwarmingsbatterij

O geen naverwarmingsbatterij

A 1-rij warmwater naverwarmingsbatterij

B 2-rij warmwater naverwarmingsbatterij

D 4-rij warmwater naverwarmingsbatterij

E 230 VAC | 1ph 1-traps uitvoering

F 230 VAC | 1ph 2-traps uitvoering

G 230 VAC | 1ph 3-traps uitvoering

H 400 VAC | 3ph 1-traps uitvoering

J 400 VAC | 3ph 2-traps uitvoering

### 6 Geen vermelding

O

### 7 Meetorgaan

O geen meetorgaan

B Flo-Cross® meetorgaan (standaard)

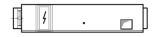

Artikelcode	Model	Prijs p/s (€)	Kortingsgroep
NVON.OB100R0000-	100	448	BA05
NVON.OB125R0000-	125	448	BA05
NVON.OB160R0000-	160	474	BA05
NVON.OB200R0000-	200	515	BA05
NVON.OB250R0000-	250	563	BA05
NVON.OB315R0000-	315	1.468	BA05
NVON.OB355R0000-	355	1.523	BA05
NVON.OB400R0000-	400	1.551	BA05

## OPMERKINGEN

1. Voor nadere toelichting op de bovengenoemde kortingsgroep verwijzen wij naar de indexpagina's van deze prijslijst.
2. Bij bestelling van een unit inclusief regelapparatuur dient de Qmax en Qmin (en eventueel Qreheat) luchthoeveelheid te worden opgegeven.
3. **Voor de bijbehorende standaard naregelingen verwijzen wij u naar het separate prijsblad.**
4. **Voor de meerprijs elektrische naverwarmer (N...E(F/G/H/J)).. verwijzen wij u naar het separate prijsblad.**
5. Bestelvoorbeeld: .....-model/aansluiting-..kW = NVONEOB-100R-1.0KW (R=rechts / L=links).

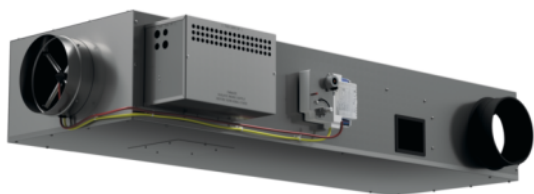

Rechthoekige, voordrukonafhankelijke VAV-inductie-unit, speciaal ontwikkeld voor systemen met grote, wisselende warmtelasten. Dankzij het Flo-Cross precisie meetorgaan zorgt de unit voor een adequate meting en regeling van de benodigde luchthoeveelheid. Af-fabriek wordt de unit samengebouwd geleverd met een geïntegreerde geluiddemper, distributieplenum en elektrische naverwarmingsbatterij. De unit voldoet aan de luchtdichtheidsklasse C conform de NEN-EN 1751.

[PRODUCTSHEET >](#)

**BESTELSLEUTEL**

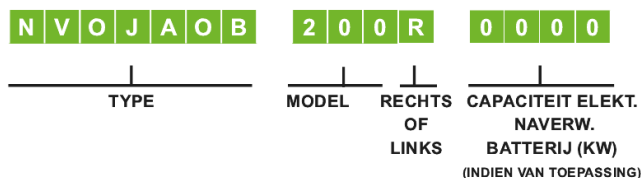

**1 Productgroep**  
N variabel-volume-unit

**2 Functie**  
V VAV-inductie-unit

**3 Regeling (fabrikaat)**  
O Geen vermelding

**4 Uitvoering**  
A rechthoekige uitlaat  
C 4 ronde uitlaten (octopus)  
G rechthoekige uitlaat en geschikt voor warmwater naverwarmingsbatterij  
J 4 ronde uitlaten en geschikt voor warmwater naverwarmingsbatterij  
N rechthoekige uitlaat en geschikt voor elektrische naverwarmingsbatterij  
Q 4 ronde uitlaten en geschikt voor elektrische naverwarmingsbatterij

**5 Naverwarmingsbatterij**  
O geen naverwarmingsbatterij  
A 1-rij warmwater naverwarmingsbatterij  
B 2-rij warmwater naverwarmingsbatterij  
D 4-rij warmwater naverwarmingsbatterij  
E 230 VAC | 1ph 1-traps uitvoering  
F 230 VAC | 1ph 2-traps uitvoering  
G 230 VAC | 1ph 3-traps uitvoering  
H 400 VAC | 3ph 1-traps uitvoering  
J 400 VAC | 3ph 2-traps uitvoering

**6 Geen vermelding**  
O

**7 Meetorgaan**  
O geen meetorgaan  
B Flo-Cross® meetorgaan (standaard)



Artikelcode	Model	Prijs p/s (€)	Kortingsgroep
NVOQ.OB100R0000-	100	525	BA05
NVOQ.OB125R0000-	125	525	BA05
NVOQ.OB160R0000-	160	556	BA05
NVOQ.OB200R0000-	200	610	BA05
NVOQ.OB250R0000-	250	682	BA05

## OPMERKINGEN

1. Voor nadere toelichting op de bovengenoemde kortingsgroep verwijzen wij naar de indexpagina's van deze prijslijst.
2. Bij bestelling van een unit inclusief regelapparatuur dient de Qmax en Qmin (en eventueel Qreheat) luchthoeveelheid te worden opgegeven.
3. **Voor de bijbehorende standaard naregelingen verwijzen wij u naar het separate prijsblad.**
4. **Voor de meerprijs elektrische naverwarmer (N...E(F/G/H/J)).. verwijzen wij u naar het separate prijsblad.**
5. Bestelvoorbeeld: .....-model/aansluiting-...kW = NVOQEOB-100R-1.0KW (R=rechts / L=links).

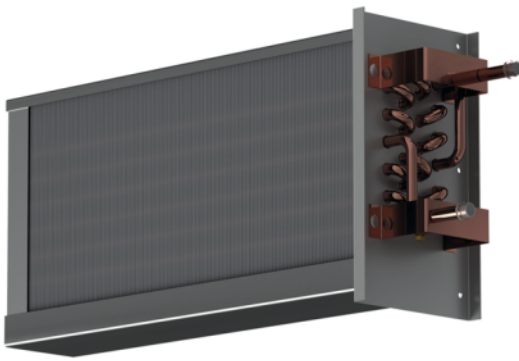

Insteek warmwaterbatterij t.b.v. VAV- of CAV-units v.z.v. aftap- en ontluichtingsnippel. Maximale werkdruk 12.5 Bar, testdruk 30 Bar.

**PRODUCTSHEET >**

**BESTELSLEUTEL**



**Bestelvoorbeeld**  
warmwater naverwarmingsbatterij

**1 Productgroep**  
N variabel- of constant volume unit

**2 Geen vermelding**  
O

**3 Geen vermelding**  
O

**4 Geen vermelding**  
O

**5 Naverwarmingsbatterij**  
O geen naverwarmingsbatterij  
A 1-rij warmwater naverwarmingsbatterij  
B 2-rij warmwater naverwarmingsbatterij  
D 4-rij warmwater naverwarmingsbatterij

**6 Geen vermelding**  
O

**7 Geen vermelding**  
O

Artikelcode	Prijs p/s (€)	Kortingsgroep
NOOOAOO01250106	<b>113</b>	BA08
NOOOAOO01600106	<b>143</b>	BA08
NOOOAOO01800106	<b>175</b>	BA08
NOOOAOO02500106	<b>186</b>	BA08
NOOOAOO03150106	<b>249</b>	BA08
NOOOAOO04000106	<b>313</b>	BA08
NOOOBOO01250206	<b>146</b>	BA08
NOOOBOO01600206	<b>154</b>	BA08
NOOOBOO01800206	<b>209</b>	BA08
NOOOBOO02500206	<b>244</b>	BA08
NOOOBOO03150206	<b>309</b>	BA08
NOOOBOO03550206	<b>371</b>	BA08
NOOOBOO04000206	<b>409</b>	BA08
NOOODOO01250206	<b>168</b>	BA08
NOOODOO01600206	<b>190</b>	BA08
NOOODOO02000206	<b>222</b>	BA08
NOOODOO02500206	<b>316</b>	BA08
NOOODOO03150206	<b>560</b>	BA08
NOOODOO03550206	<b>698</b>	BA08
NOOODOO04000206	<b>740</b>	BA08

## OPMERKINGEN

1. **Artikelen waarvan de prijzen zijn vetgedrukt, zijn uit voorraad leverbaar.**
2. Voor nadere toelichting op de bovengenoemde kortingsgroep verwijzen wij naar de indexpagina's van deze prijslijst.



Rechthoekige, voordrukonaafhankelijke 2-kanalen mengunit, geschikt voor het verzorgen van een constant of variabel luchtvolume in 2-kanalensystemen. Dankzij het speciale ontwerp zorgt de unit voor een proportionele menging van de koude en warme luchtstroom, zonder dat er risico bestaat op kortsluiting bij de luchtinlaten. Uitgevoerd met een Flo-Cross precisiemeetorgaan in 'koude' en 'warme' inlaatstutz. Inzetbaar voor alle regelfuncties, waaronder CAV, VAV en open/dicht.

[PRODUCTSHEET >](#)

## BESTELSLEUTEL

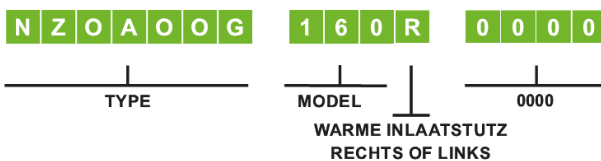

- 1 PRODUCTGROEP**  
N variabel-volume-units
- 2 FUNCTIE**  
Z 2-kanalen mengunit
- 3 GEEN VERMELDING**  
O

- 4 UITLAAT**  
A rechthoekige uitlaat  
D rechthoekige uitlaat met geluiddemper (apart meegeleverd)
- 5 NAVERWARMINGSBATTERIJ**  
O geen vermelding
- 6 REGELING**  
O geen vermelding
- 7 MEETORGAAN**  
B Flo-Cross® meetorgaan in de koude en de warme inlaatstutz  
G Flo-Cross® meetorgaan in koude- of warme luchtinlaat en de uitlaatstutz

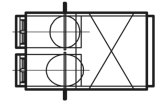

Artikelcode	GTIN	Model	Prijs p/s (€)	Kortingsgroep
NZOAOOB0100000	8719101126428	100	617	BA05
NZOAOOB01250000	8719101126435	125	632	BA05
NZOAOOB01600000	8719101126442	160	700	BA05
NZOAOOB02000000	8719101126459	200	773	BA05
NZOAOOB02500000	8719101126466	250	926	BA05
NZOAOOB03150000	8719101126473	315	1.134	BA05
NZOAOOB04000000	8719101126480	400	1.408	BA05

## OPMERKINGEN

1. Voor nadere toelichting op de bovengenoemde kortingsgroep verwijzen wij naar de indexpagina's van deze prijslijst.
2. Gelieve bij selectie/prijsvorming rekening te houden met het feit dat er per NZ-unit 2 sets regeltechniek benodigd zijn.
3. Neem contact op met onze technici voor de bijbehorende regelsets.
4. Bestelvoorbeeld: .....-model-0000 = NZOAOOB-0100-0000



Rechthoekige, voordrukonafhankelijke 2-kanalen mengunit, geschikt voor het verzorgen van een constant of variabel luchtvolume in 2-kanalensystemen. Dankzij het speciale ontwerp zorgt de unit voor een proportionele menging van de koude en warme luchtstroom, zonder dat er risico bestaat op kortsluiting bij de luchtinlaten. Uitgevoerd met een Flo-Cross precisiemeetorgaan in 'koude' of 'warme' inlaatstutz en in de uitlaatstutz. Inzetbaar voor alle regelfuncties, waaronder CAV, VAV en open/dicht.

[PRODUCTSHEET >](#)

## BESTELSLEUTEL

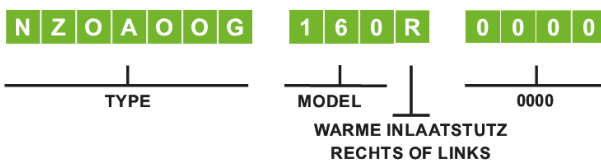

- 1 PRODUCTGROEP**  
N variabel-volume-units
- 2 FUNCTIE**  
Z 2-kanalen mengunit
- 3 GEEN VERMELDING**  
O

- 4 UITLAAT**  
A rechthoekige uitlaat  
D rechthoekige uitlaat met geluiddemper (apart meegeleverd)
- 5 NAVERWARMINGSBATTERIJ**  
O geen vermelding
- 6 REGELING**  
O geen vermelding
- 7 MEETORGAAN**  
B Flo-Cross® meetorgaan in de koude en de warme inlaatstutz  
G Flo-Cross® meetorgaan in koude- of warme luchtinlaat en de uitlaatstutz

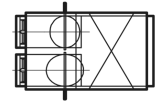

Artikelcode	GTIN	Model	Prijs p/s (€)	Kortingsgroep
NZOAOOG100R0000	8719101126497	100	749	BA05
NZOAOOG125R0000	8719101126503	125	767	BA05
NZOAOOG160R0000	8719101126510	160	837	BA05
NZOAOOG200R0000	8719101126527	200	922	BA05
NZOAOOG250R0000	8719101126534	250	1.085	BA05
NZOAOOG315R0000	8719101126541	315	1.306	BA05
NZOAOOG400R0000	8719101126558	400	1.601	BA05

## OPMERKINGEN

1. Voor nadere toelichting op de bovengenoemde kortingsgroep verwijzen wij naar de indexpagina's van deze prijslijst.
2. Gelieve bij selectie/prijsvorming rekening te houden met het feit dat er per NZ-unit 2 sets regeltechniek benodigd zijn.
3. Neem contact op met onze technici voor de bijbehorende regelsets.
4. Bestelvoorbeeld: .....-model/aansluiting-0000 = NZOAOOG-100R-0000 (R=rechts / L=links).

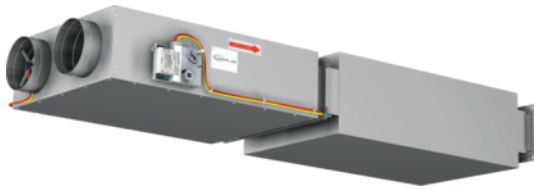

Rechthoekige, voordrukonafhankelijke 2-kanalen mengunit, geschikt voor het verzorgen van een constant of variabel luchtvolume in 2-kanalensystemen. Dankzij het speciale ontwerp zorgt de unit voor een proportionele menging van de koude en warme luchtstroom, zonder dat er risico bestaat op kortsluiting bij de luchtinlaten. Uitgevoerd met een geluiddemper, Flo-Cross precisiemeetorgaan in 'koude' en 'warme' inlaatstutz. Inzetbaar voor alle regelfuncties, waaronder CAV, VAV en open/dicht.

[PRODUCTSHEET >](#)

## BESTELSLEUTEL

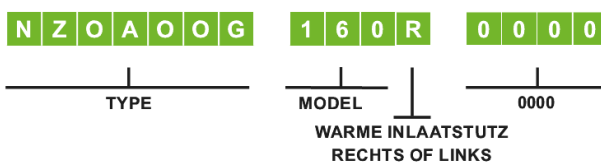

- 1 PRODUCTGROEP**  
N variabel-volume-units
- 2 FUNCTIE**  
Z 2-kanalen mengunit
- 3 GEEN VERMELDING**  
O

- 4 UITLAAT**  
A rechthoekige uitlaat  
D rechthoekige uitlaat met geluiddemper (apart meegeleverd)
- 5 NAVERWARMINGSBATTERIJ**  
O geen vermelding
- 6 REGELING**  
O geen vermelding
- 7 MEETORGAAN**  
B Flo-Cross® meetorgaan in de koude en de warme inlaatstutz  
G Flo-Cross® meetorgaan in koude- of warme luchtinlaat en de uitlaatstutz



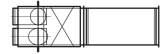

Artikelcode	GTIN	Model	Prijs p/s (€)	Kortingsgroep
NZODOOB0100FL	8719101274235	100	1.016	BA05
NZODOOB0125FL	8719101274242	125	1.033	BA05
NZODOOB0160FL	8719101274259	160	1.146	BA05
NZODOOB0200FL	8719101274266	200	1.426	BA05
NZODOOB0250FL	8719101274273	250	1.544	BA05
NZODOOB0315FL	8719101274280	315	1.955	BA05
NZODOOB0400FL	8719101274297	400	2.365	BA05

## OPMERKINGEN

1. Voor nadere toelichting op de bovengenoemde kortingsgroep verwijzen wij naar de indexpagina's van deze prijslijst.
2. Gelieve bij selectie/prijsvorming rekening te houden met het feit dat er per NZ-unit 2 sets regeltechniek benodigd zijn.
3. Neem contact op met onze technici voor de bijbehorende regelsets.
4. Bestelvoorbeeld: .....-model-0000 = NZODOOB-0100-0000

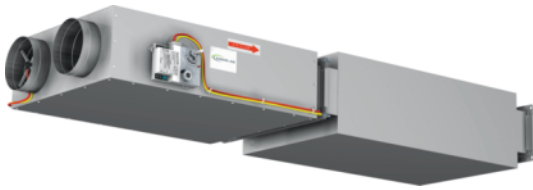

Rechthoekige, voordrukonafhankelijke 2-kanalen mengunit, geschikt voor het verzorgen van een constant of variabel luchtvolume in 2-kanalensystemen. Dankzij het speciale ontwerp zorgt de unit voor een proportionele menging van de koude en warme luchtstroom, zonder dat er risico bestaat op kortsluiting bij de luchtinlaten. Uitgevoerd met een geluiddemper, Flo-Cross precisiemeetorgaan in 'koude' of 'warme' inlaatstutz en in de uitlaatstutz. Inzetbaar voor alle regelfuncties, waaronder CAV, VAV en open/dicht.

[PRODUCTSHEET >](#)

## BESTELSLEUTEL

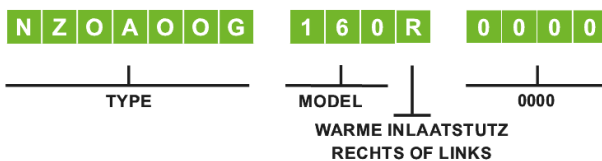

- 1 PRODUCTGROEP**  
N variabel-volume-units
- 2 FUNCTIE**  
Z 2-kanalen mengunit
- 3 GEEN VERMELDING**  
O

- 4 UITLAAT**  
A rechthoekige uitlaat  
D rechthoekige uitlaat met geluiddemper (apart meegeleverd)
- 5 NAVERWARMINGSBATTERIJ**  
O geen vermelding
- 6 REGELING**  
O geen vermelding
- 7 MEETORGAAN**  
B Flo-Cross® meetorgaan in de koude en de warme inlaatstutz  
G Flo-Cross® meetorgaan in koude- of warme luchtinlaat en de uitlaatstutz

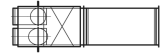

Artikelcode	GTIN	Model	Prijs p/s (€)	Kortingsgroep
NZODOOG100RFL	8719101274303	100	1.153	BA05
NZODOOG125RFL	8719101274310	125	1.170	BA05
NZODOOG160RFL	8719101274327	160	1.283	BA05
NZODOOG200RFL	8719101274334	200	1.426	BA05
NZODOOG250RFL	8719101274341	250	1.709	BA05
NZODOOG315RFL	8719101274358	315	2.131	BA05
NZODOOG400RFL	8719101274365	400	2.560	BA05

## OPMERKINGEN

1. Voor nadere toelichting op de bovengenoemde kortingsgroep verwijzen wij naar de indexpagina's van deze prijslijst.
2. Gelieve bij selectie/prijsvorming rekening te houden met het feit dat er per NZ-unit 2 sets regeltechniek benodigd zijn.
3. Neem contact op met onze technici voor de bijbehorende regelsets.
4. Bestelvoorbeeld: .....-model/aansluiting-0000 = NZODOOG-100R-0000 (R=rechts / L=links).



Rechthoekige, enkelwandige en compacte mechanische constant-volume-unit voor het handhaven van een constante luchthoeveelheid, onafhankelijk van de statische voordruk en zonder inzet van een elektronisch regelaar. Af-fabriek is de unit ingesteld, optioneel kan deze worden geleverd met een servomotor. De unit is geschikt voor zowel toevoer- als retourtoepassing en is optioneel leverbaar met distributieplenum, eventueel voorzien van naverwarmingsbatterij (keuze uit elektrische of warmwater variant).

[PRODUCTSHEET >](#)

**BESTELSLEUTEL**

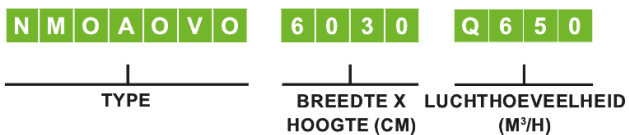

**1 PRODUCTGROEP**  
N constant volume-unit

**2 FUNCTIE**  
M rechthoekige CAV-unit, enkelwandige constructie

**3 GEEN VERMELDING**  
O

**4 UITVOERING**  
A rechthoekige uitlaat

**5 GEEN VERMELDING**  
O

**6 REGELING (TYPE EN FUNCTIE)**  
V na-stelling mogelijk binnen het gehele regelbereik middels een schaalverdeling

**7 GEEN VERMELDING**  
O

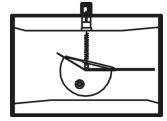

Artikelcode	GTIN	Breedte (mm)	Hoogte (mm)	Prijs p/s (€)	Kortingsgroep
NMOAOVE1515QV	8719101246621	150	150	634	BA05
NMOAOVE2010QV	8719101246638	200	100	605	BA05
NMOAOVE2015QV	8719101246645	200	150	634	BA05
NMOAOVE2020QV	8719101246652	200	200	634	BA05
NMOAOVE2515QV	8719101246669	250	150	634	BA05
NMOAOVE2520QV	8719101246676	250	200	634	BA05
NMOAOVE2525QV	8719101246683	250	250	710	BA05
NMOAOVE3010QV	8719101246690	300	100	623	BA05
NMOAOVE3015QV	8719101246706	300	150	634	BA05
NMOAOVE3020QV	8719101246713	300	200	634	BA05
NMOAOVE3025QV	8719101246720	300	250	710	BA05
NMOAOVE3030QV	8719101246737	300	300	768	BA05
NMOAOVE3515QV	8719101246744	350	150	681	BA05
NMOAOVE3520QV	8719101246751	350	200	681	BA05
NMOAOVE3525QV	8719101246768	350	250	710	BA05
NMOAOVE3530QV	8719101246775	350	300	768	BA05
NMOAOVE4010QV	8719101246782	400	100	642	BA05
NMOAOVE4020QV	8719101246799	400	200	681	BA05
NMOAOVE4025QV	8719101246805	400	250	745	BA05
NMOAOVE4030QV	8719101246812	400	300	768	BA05
NMOAOVE4040QV	8719101246829	400	400	897	BA05
NMOAOVE4525QV	8719101246836	450	250	745	BA05
NMOAOVE4530QV	8719101246843	450	300	802	BA05
NMOAOVE5025QV	8719101246850	500	250	745	BA05
NMOAOVE5030QV	8719101246867	500	300	802	BA05
NMOAOVE5040QV	8719101246874	500	400	1.374	BA05
NMOAOVE5050QV	8719101246881	500	500	1.435	BA05
NMOAOVE5530QV	8719101246898	550	300	821	BA05
NMOAOVE6020QV	8719101246904	600	200	821	BA05
NMOAOVE6030QV	8719101246911	600	300	821	BA05
NMOAOVE6040QV	8719101246928	600	400	1.425	BA05

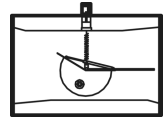

Artikelcode	GTIN	Breedte (mm)	Hoogte (mm)	Prijs p/s (€)	Kortingsgroep
NMOAOVE6050QV	8719101246935	600	500	1.504	BA05
NMOAOVE6060QV	8719101246942	600	600	1.532	BA05
NMOAOVO1515QV	8719101120297	150	150	439	BA05
NMOAOVO2010QV	8719101120303	200	100	415	BA05
NMOAOVO2015QV	8719101120310	200	150	439	BA05
NMOAOVO2020QV	8719101120327	200	200	439	BA05
NMOAOVO2515QV	8719101120334	250	150	439	BA05
NMOAOVO2520QV	8719101120341	250	200	439	BA05
NMOAOVO2525QV	8719101120358	250	250	480	BA05
NMOAOVO3010QV	8719101120365	300	100	432	BA05
NMOAOVO3015QV	8719101120372	300	150	439	BA05
NMOAOVO3020QV	8719101120389	300	200	439	BA05
NMOAOVO3025QV	8719101120396	300	250	480	BA05
NMOAOVO3030QV	8719101120402	300	300	506	BA05
NMOAOVO3515QV	8719101120419	350	150	470	BA05
NMOAOVO3520QV	8719101120426	350	200	470	BA05
NMOAOVO3525QV	8719101120433	350	250	480	BA05
NMOAOVO3530QV	8719101120440	350	300	506	BA05
NMOAOVO4010QV	8719101120457	400	100	448	BA05
NMOAOVO4020QV	8719101120471	400	200	470	BA05
NMOAOVO4025QV	8719101120488	400	250	499	BA05
NMOAOVO4030QV	8719101120495	400	300	506	BA05
NMOAOVO4040QV	8719101120501	400	400	477	BA05
NMOAOVO4525QV	8719101120525	450	250	499	BA05
NMOAOVO4530QV	8719101120532	450	300	525	BA05
NMOAOVO5025QV	8719101120556	500	250	499	BA05
NMOAOVO5030QV	8719101120563	500	300	525	BA05
NMOAOVO5040QV	8719101120570	500	400	880	BA05
NMOAOVO5050QV	8719101120587	500	500	897	BA05
NMOAOVO5530QV	8719101120617	550	300	531	BA05
NMOAOVO6020QV	8719101120624	600	200	531	BA05

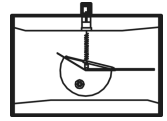

Artikelcode	GTIN	Breedte (mm)	Hoogte (mm)	Prijs p/s (€)	Kortingsgroep
NMOAOVO6030QV	8719101120648	600	300	531	BA05
NMOAOVO6040QV	8719101120655	600	400	887	BA05
NMOAOVO6050QV	8719101120662	600	500	915	BA05
NMOAOVO6060QV	8719101120679	600	600	938	BA05

## OPMERKINGEN

1. Voor nadere toelichting op de bovengenoemde kortingsgroep verwijzen wij naar de indexpagina's van deze prijslijst.
2. Bij bestelling van een unit dient de luchthoeveelheid (\*Q in een veelvoud van 5 m<sup>3</sup>/h volgens de range van het model) te worden opgegeven.
3. Uitvoering in RVS op aanvraag beschikbaar.
4. Afwijkende afmetingen op aanvraag (tussenliggende maten niet zonder meer verkrijgbaar).
5. Bestelvoorbeeld: .....-breedte-hoogte-luchthoeveelheid = NMOAOVO-4040-Q3500.



Rechthoekige, dubbelwandige en compacte mechanische constant-volume-unit voor het regelen van een constante luchthoeveelheid, onafhankelijk van de statische voordruk en zonder servomotor. Af-fabriek is de unit ingesteld, optioneel kan deze worden geleverd met een servomotor voor 2-standen CAV. De unit is geschikt voor zowel toevoer- als retourtoepassing en is optioneel leverbaar met distributieplenum, eventueel voorzien van naverwarmingsbatterij (elektrisch of warmwater). De unit voldoet aan luchtdichtheidsklasse C conform de NEN-EN 1751.

[PRODUCTSHEET >](#)

## BESTELSLEUTEL

**N N O A O V O**

TYPE

**6 0 3 0**

BREEDTE X  
HOOGTE (CM)

**Q 6 5 0**

LUCHTHOEVEELHEID  
(M<sup>3</sup>/H)

**1 PRODUCTGROEP**  
N constant volume-unit

**2 FUNCTIE**  
N rechthoekige CAV-unit, dubbelwandige constructie

**3 GEEN VERMELDING**  
O

**4 UITVOERING**  
A rechthoekige uitlaat

**5 GEEN VERMELDING**  
O

**6 REGELING (TYPE EN FUNCTIE)**  
V na-stelling mogelijk binnen het gehele regelbereik middels een schaalverdeling

**7 GEEN VERMELDING**  
O



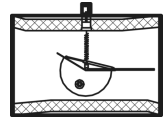

Artikelcode	GTIN	Breedte (mm)	Hoogte (mm)	Prijs p/s (€)	Kortingsgroep
NNOAOVE1515QV	8719101246959	150	150	1.013	BA05
NNOAOVE2010QV	8719101246966	200	100	953	BA05
NNOAOVE2015QV	8719101246973	200	150	1.013	BA05
NNOAOVE2020QV	8719101246980	200	200	1.013	BA05
NNOAOVE2515QV	8719101246997	250	150	1.013	BA05
NNOAOVE2520QV	8719101247000	250	200	1.013	BA05
NNOAOVE2525QV	8719101247017	250	250	1.163	BA05
NNOAOVE3010QV	8719101247024	300	100	971	BA05
NNOAOVE3015QV	8719101247031	300	150	1.013	BA05
NNOAOVE3020QV	8719101247048	300	200	1.013	BA05
NNOAOVE3025QV	8719101247055	300	250	1.163	BA05
NNOAOVE3030QV	8719101247062	300	300	1.220	BA05
NNOAOVE3515QV	8719101247079	350	150	1.060	BA05
NNOAOVE3520QV	8719101247086	350	200	1.060	BA05
NNOAOVE3525QV	8719101247093	350	250	1.163	BA05
NNOAOVE3530QV	8719101247109	350	300	1.220	BA05
NNOAOVE4010QV	8719101247116	400	100	1.037	BA05
NNOAOVE4020QV	8719101247123	400	200	1.060	BA05
NNOAOVE4025QV	8719101247130	400	250	1.199	BA05
NNOAOVE4030QV	8719101247147	400	300	1.220	BA05
NNOAOVE4040QV	8719101247154	400	400	1.707	BA05
NNOAOVE4525QV	8719101247161	450	250	1.199	BA05
NNOAOVE4530QV	8719101247178	450	300	1.256	BA05
NNOAOVE5025QV	8719101247185	500	250	1.199	BA05
NNOAOVE5030QV	8719101247192	500	300	1.256	BA05
NNOAOVE5040QV	8719101247208	500	400	1.849	BA05
NNOAOVE5050QV	8719101247215	500	500	1.940	BA05
NNOAOVE5530QV	8719101247222	550	300	1.292	BA05
NNOAOVE6020QV	8719101247239	600	200	1.292	BA05
NNOAOVE6030QV	8719101247246	600	300	1.292	BA05
NNOAOVE6040QV	8719101247253	600	400	1.932	BA05

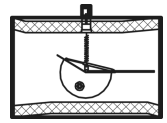

Artikelcode	GTIN	Breedte (mm)	Hoogte (mm)	Prijs p/s (€)	Kortingsgroep
NNOAOVE6050QV	8719101247260	600	500	2.045	BA05
NNOAOVE6060QV	8719101247277	600	600	2.109	BA05
NNOAOVO1515QV	8719101120686	150	150	820	BA05
NNOAOVO2010QV	8719101120693	200	100	762	BA05
NNOAOVO2015QV	8719101120709	200	150	820	BA05
NNOAOVO2020QV	8719101120716	200	200	820	BA05
NNOAOVO2515QV	8719101120723	250	150	820	BA05
NNOAOVO2520QV	8719101120730	250	200	820	BA05
NNOAOVO2525QV	8719101120747	250	250	932	BA05
NNOAOVO3010QV	8719101120754	300	100	779	BA05
NNOAOVO3015QV	8719101120761	300	150	820	BA05
NNOAOVO3020QV	8719101120778	300	200	820	BA05
NNOAOVO3025QV	8719101120785	300	250	932	BA05
NNOAOVO3030QV	8719101120792	300	300	958	BA05
NNOAOVO3515QV	8719101120808	350	150	850	BA05
NNOAOVO3520QV	8719101120815	350	200	850	BA05
NNOAOVO3525QV	8719101120822	350	250	932	BA05
NNOAOVO3530QV	8719101120839	350	300	958	BA05
NNOAOVO4010QV	8719101120846	400	100	842	BA05
NNOAOVO4020QV	8719101120860	400	200	850	BA05
NNOAOVO4025QV	8719101120877	400	250	953	BA05
NNOAOVO4030QV	8719101120884	400	300	958	BA05
NNOAOVO4040QV	8719101120891	400	400	1.286	BA05
NNOAOVO4525QV	8719101120914	450	250	953	BA05
NNOAOVO4530QV	8719101120921	450	300	979	BA05
NNOAOVO5025QV	8719101120945	500	250	953	BA05
NNOAOVO5030QV	8719101120952	500	300	979	BA05
NNOAOVO5040QV	8719101120969	500	400	1.354	BA05
NNOAOVO5050QV	8719101120976	500	500	1.403	BA05
NNOAOVO5530QV	8719101121003	550	300	1.001	BA05
NNOAOVO6020QV	8719101121010	600	200	1.001	BA05

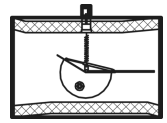

Artikelcode	GTIN	Breedte (mm)	Hoogte (mm)	Prijs p/s (€)	Kortingsgroep
NNOAOVO6030QV	8719101121034	600	300	1.001	BA05
NNOAOVO6040QV	8719101121041	600	400	1.394	BA05
NNOAOVO6050QV	8719101121058	600	500	1.456	BA05
NNOAOVO6060QV	8719101121065	600	600	1.514	BA05

## OPMERKINGEN

1. Voor nadere toelichting op de bovengenoemde kortingsgroep verwijzen wij naar de indexpagina's van deze prijslijst.
2. Bij bestelling van een unit dient de luchthoeveelheid (\*Q in een veelvoud van 5 m<sup>3</sup>/h volgens de range van het model) te worden opgegeven.
3. Uitvoering in RVS op aanvraag beschikbaar.
4. Afwijkende afmetingen op aanvraag (tussenliggende maten niet zonder meer verkrijgbaar).
5. Bestelvoorbeeld: .....-breedte-hoogte-luchthoeveelheid = NNOAOVO-4040-Q3500.



Ronde, enkelwandige en compacte mechanische constant-volume-unit voor het handhaven van een constante luchthoeveelheid, onafhankelijk van de statische voordruk en zonder inzet van een elektronisch regelaar. Af-fabriek is de unit ingesteld, optioneel kan deze worden geleverd met een servomotor. De unit is geschikt voor zowel toevoer- als retourtoepassing. De unit voldoet aan luchtdichtheidsklasse D conform de NEN-EN 1751.

## PRODUCTSHEET >

### BESTELSLEUTEL

<b>N</b>	<b>R</b>	<b>O</b>	<b>B</b>	<b>O</b>	<b>V</b>	<b>O</b>	<b>0</b>	<b>2</b>	<b>0</b>	<b>0</b>	<b>Q</b>	<b>6</b>	<b>5</b>	<b>0</b>
TYPE						MODEL/ AANSLUITING			LUCHTHOEVEELHEID (M <sup>3</sup> /H)					

#### 1 PRODUCTGROEP

N constant volume-unit

#### 2 FUNCTIE

R enkelwandige, ronde mechanische constant volume-unit

#### 3 GEEN VERMELDING

O

#### 4 UITVOERING

B ronde uitlaat  
 C 4 ronde uitlaten (octopus)  
 G rechthoekige uitlaat en geschikt voor warmwater naverwarmingsbatterij  
 H ronde uitlaat en geschikt voor warmwater naverwarmingsbatterij  
 J 4 ronde uitlaten en geschikt voor warmwater naverwarmingsbatterij

N rechthoekige uitlaat en geschikt voor elektrische naverwarmingsbatterij

P ronde uitlaat en geschikt voor elektrische naverwarmingsbatterij

Q 4 ronde uitlaten en geschikt voor elektrische naverwarmingsbatterij

#### 5 NAVERWARMINGSBATTERIJ

O geen naverwarmingsbatterij  
 A 1-rij warmwater naverwarmingsbatterij  
 B 2-rij warmwater naverwarmingsbatterij  
 D 4-rij warmwater naverwarmingsbatterij  
 E 230 VAC | 1ph 1-traps uitvoering  
 F 230 VAC | 1ph 2-traps uitvoering  
 G 230 VAC | 1ph 3-traps uitvoering  
 H 400 VAC | 3ph 1-traps uitvoering  
 J 400 VAC | 3ph 2-traps uitvoering

#### 6 REGELING (TYPE EN FUNCTIE)

V na-instelling mogelijk binnen het gehele regelbereik middels een schaalverdeling

#### 7 AFWERKING

O geen afwerking  
 E epoxycoating

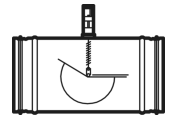

Artikelcode	GTIN	Model	Prijs p/s (€)	Kortingsgroep
NROBOVE0080QV	8719101247284	80	316	BA05
NROBOVE0100QV	8719101247291	100	299	BA05
NROBOVE0125QV	8719101247307	125	320	BA05
NROBOVE0140QV	8719101247314	140	323	BA05
NROBOVE0160QV	8719101247321	160	328	BA05
NROBOVE0200QV	8719101247338	200	353	BA05
NROBOVE0250QV	8719101247345	250	387	BA05
NROBOVE0315QV	8719101247352	315	518	BA05
NROBOVE0400QV	8719101247369	400	796	BA05
NROBOVO0080Q50	8719101241749	80	<b>166</b>	BA05
NROBOVO0080QV	8719101154162	80	166	BA05
NROBOVO0100Q100	8719101241756	100	<b>150</b>	BA05
NROBOVO0100QV	8719101122079	100	150	BA05
NROBOVO0125Q200	8719101241763	125	<b>160</b>	BA05
NROBOVO0125QV	8719101122086	125	160	BA05
NROBOVO0140QV	8719101122093	140	162	BA05
NROBOVO0160Q300	8719101241770	160	<b>164</b>	BA05
NROBOVO0160QV	8719101122109	160	164	BA05
NROBOVO0200Q500	8719101241787	200	<b>178</b>	BA05
NROBOVO0200QV	8719101122116	200	178	BA05
NROBOVO0250Q800	8719101241794	250	<b>197</b>	BA05
NROBOVO0250QV	8719101122123	250	197	BA05
NROBOVO0315Q1000	8719101288881	315	<b>243</b>	BA05
NROBOVO0315QV	8719101122130	315	243	BA05
NROBOVO0400QV	8719101122147	400	372	BA05

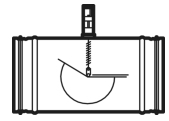

Artikelcode	GTIN	Model	Prijs p/s (€)	Kortingsgroep
-------------	------	-------	---------------	---------------

## OPMERKINGEN

- 1. Artikelen waarvan de prijzen zijn vetgedrukt, zijn uit voorraad leverbaar.**
- Voor nadere toelichting op de bovengenoemde kortingsgroep verwijzen wij naar de indexpagina's van deze prijslijst.
- Bij bestelling van een unit dient de luchthoeveelheid (\*Q in een veelvoud van 5 m3/h volgens de range van het model) te worden opgegeven.
- Meerprijs motor 230V of 24V / 2 standen €290,- bruto.
- Bestelvoorbeeld: .....-model-luchthoeveelheid = NROBOVO-0100-Q140.

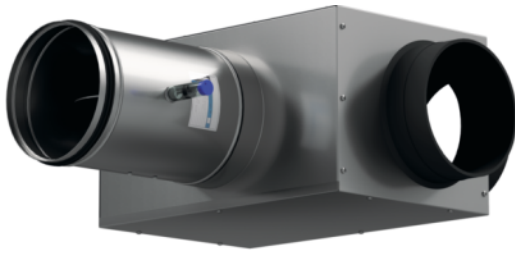

Ronde, enkelwandige en compacte mechanische constant-volume-unit voor het handhaven van een constante luchthoeveelheid, onafhankelijk van de statische voordruk en zonder inzet van een elektronisch regelaar. Af-fabriek is de unit ingesteld, optioneel kan deze worden geleverd met een servomotor. Uitgevoerd met distributieplenum. De unit voldoet aan luchtdichtheidsklasse D conform de NEN-EN 1751.

## PRODUCTSHEET >

### BESTELSLEUTEL

<b>N</b>	<b>R</b>	<b>O</b>	<b>B</b>	<b>O</b>	<b>V</b>	<b>O</b>	<b>0</b>	<b>2</b>	<b>0</b>	<b>0</b>	<b>Q</b>	<b>6</b>	<b>5</b>	<b>0</b>
TYPE						MODEL/ AANSLUITING			LUCHTHOEVEELHEID (M <sup>3</sup> /H)					

#### 1 PRODUCTGROEP

N constant volume-unit

#### 2 FUNCTIE

R enkelwandige, ronde mechanische constant volume-unit

#### 3 GEEN VERMELDING

O

#### 4 UITVOERING

B ronde uitlaat  
 C 4 ronde uitlaten (octopus)  
 G rechthoekige uitlaat en geschikt voor warmwater naverwarmingsbatterij  
 H ronde uitlaat en geschikt voor warmwater naverwarmingsbatterij  
 J 4 ronde uitlaten en geschikt voor warmwater naverwarmingsbatterij

N rechthoekige uitlaat en geschikt voor elektrische naverwarmingsbatterij

P ronde uitlaat en geschikt voor elektrische naverwarmingsbatterij

Q 4 ronde uitlaten en geschikt voor elektrische naverwarmingsbatterij

#### 5 NAVERWARMINGSBATTERIJ

O geen naverwarmingsbatterij  
 A 1-rij warmwater naverwarmingsbatterij  
 B 2-rij warmwater naverwarmingsbatterij  
 D 4-rij warmwater naverwarmingsbatterij  
 E 230 VAC | 1ph 1-traps uitvoering  
 F 230 VAC | 1ph 2-traps uitvoering  
 G 230 VAC | 1ph 3-traps uitvoering  
 H 400 VAC | 3ph 1-traps uitvoering  
 J 400 VAC | 3ph 2-traps uitvoering

#### 6 REGELING (TYPE EN FUNCTIE)

V na-instelling mogelijk binnen het gehele regelbereik middels een schaalverdeling

#### 7 AFWERKING

O geen afwerking  
 E epoxycoating

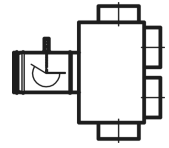

Artikelcode	Model	Prijs p/s (€)	Kortingsgroep
NROCOVO080RQV-	80	332	BA05
NROCOVO100RQV-	100	311	BA05
NROCOVO125RQV-	125	324	BA05
NROCOVO140RQV-	140	332	BA05
NROCOVO160RQV-	160	336	BA05
NROCOVO200RQV-	200	341	BA05
NROCOVO250RQV-	250	397	BA05
NROCOVO315RQV-	315	508	BA05
NROCOVO400RQV-	400	679	BA05

## OPMERKINGEN

1. Voor nadere toelichting op de bovengenoemde kortingsgroep verwijzen wij naar de indexpagina's van deze prijslijst.
2. Bij bestelling van een unit dient de luchthoeveelheid (\*Q in een veelvoud van 5 m<sup>3</sup>/h volgens de range van het model) te worden opgegeven.
3. Bestelvoorbeeld: .....-model/aansluiting-luchthoeveelheid = NROCOVO-100R-Q140 (R=rechts / L=links).



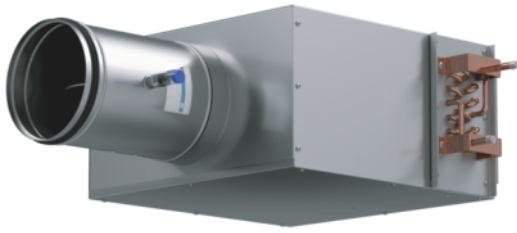

Ronde, enkelwandige en compacte mechanische constant-volume-unit voor het handhaven van een constante luchthoeveelheid, onafhankelijk van de statische voordruk en zonder inzet van een elektronisch regelaar. Af-fabriek is de unit ingesteld, optioneel kan deze worden geleverd met een servomotor. Uitgevoerd met rechthoekige uitlaat en warmwater naverwarmingsbatterij. De unit voldoet aan luchtdichtheidsklasse D conform de NEN-EN 1751.

## PRODUCTSHEET >

### BESTELSLEUTEL

<b>N</b>	<b>R</b>	<b>O</b>	<b>B</b>	<b>O</b>	<b>V</b>	<b>O</b>	<b>0</b>	<b>2</b>	<b>0</b>	<b>0</b>	<b>Q</b>	<b>6</b>	<b>5</b>	<b>0</b>
TYPE						MODEL/ AANSLUITING				LUCHTHOEVEELHEID (M <sup>3</sup> /H)				

#### 1 PRODUCTGROEP

N constant volume-unit

#### 2 FUNCTIE

R enkelwandige, ronde mechanische constant volume-unit

#### 3 GEEN VERMELDING

O

#### 4 UITVOERING

B ronde uitlaat

C 4 ronde uitlaten (octopus)

G rechthoekige uitlaat en geschikt voor warmwater naverwarmingsbatterij

H ronde uitlaat en geschikt voor warmwater naverwarmingsbatterij

J 4 ronde uitlaten en geschikt voor warmwater naverwarmingsbatterij

N rechthoekige uitlaat en geschikt voor elektrische naverwarmingsbatterij

P ronde uitlaat en geschikt voor elektrische naverwarmingsbatterij

Q 4 ronde uitlaten en geschikt voor elektrische naverwarmingsbatterij

#### 5 NAVERWARMINGSBATTERIJ

O geen naverwarmingsbatterij

A 1-rij warmwater naverwarmingsbatterij

B 2-rij warmwater naverwarmingsbatterij

D 4-rij warmwater naverwarmingsbatterij

E 230 VAC | 1ph 1-traps uitvoering

F 230 VAC | 1ph 2-traps uitvoering

G 230 VAC | 1ph 3-traps uitvoering

H 400 VAC | 3ph 1-traps uitvoering

J 400 VAC | 3ph 2-traps uitvoering

#### 6 REGELING (TYPE EN FUNCTIE)

V na-instelling mogelijk binnen het gehele regelbereik middels een schaalverdeling

#### 7 AFWERKING

O geen afwerking

E epoxycoating

CAV-units, rond, enkelwandig, rechthoekige uitlaat en warmwater naverwarmingsbatterij

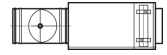

Artikelcode	Model	Prijs p/s (€)	Kortingsgroep
NROGAVO080RQV-	80	433	BA05
NROGAVO100RQV-	100	414	BA05
NROGAVO125RQV-	125	442	BA05
NROGAVO140RQV-	140	463	BA05
NROGAVO160RQV-	160	469	BA05
NROGAVO200RQV-	200	485	BA05
NROGAVO250RQV-	250	542	BA05
NROGAVO315RQV-	315	782	BA05
NROGAVO400RQV-	400	1.026	BA05
NROGBVO080RQV-	80	469	BA05
NROGBVO100RQV-	100	449	BA05
NROGBVO125RQV-	125	476	BA05
NROGBVO140RQV-	140	498	BA05
NROGBVO160RQV-	160	507	BA05
NROGBVO200RQV-	200	517	BA05
NROGBVO250RQV-	250	601	BA05
NROGBVO315RQV-	315	843	BA05
NROGBVO400RQV-	400	1.150	BA05
NROGDVO080RQV-	80	546	BA05
NROGDVO100RQV-	100	527	BA05
NROGDVO125RQV-	125	552	BA05
NROGDVO140RQV-	140	586	BA05
NROGDVO160RQV-	160	599	BA05
NROGDVO200RQV-	200	608	BA05
NROGDVO250RQV-	250	710	BA05
NROGDVO315RQV-	315	968	BA05
NROGDVO400RQV-	400	1.295	BA05

CAV-units, rond, enkelwandig, rechthoekige uitlaat en warmwater naverwarmingsbatterij

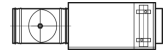

Artikelcode	Model	Prijs p/s (€)	Kortingsgroep
-------------	-------	------------------	---------------

## OPMERKINGEN

1. Voor nadere toelichting op de bovengenoemde kortingsgroep verwijzen wij naar de indexpagina's van deze prijslijst.
2. Bij bestelling van een unit dient de luchthoeveelheid (\*Q in een veelvoud van 5 m<sup>3</sup>/h volgens de range van het model) te worden opgegeven.
3. Bestelvoorbeeld: .....-model/aansluiting-luchthoeveelheid = NROGBVO-100R-Q140 (R=rechts / L=links).



Ronde, enkelwandige en compacte mechanische constant-volume-unit voor het handhaven van een constante luchthoeveelheid, onafhankelijk van de statische voordruk en zonder inzet van een elektronisch regelaar. Af-fabriek is de unit ingesteld, optioneel kan deze worden geleverd met een servomotor. Uitgevoerd met distributieplenum en warmwater naverwarmingsbatterij. De unit voldoet aan luchtdichtheidsklasse D conform de NEN-EN 1751. Type NROH voorzien van enkele ronde uitlaat, type NROJ voorzien van 4 ronde uitlaten.

## PRODUCTSHEET >

### BESTELSLEUTEL

N R O B O V O	0 2 0 0	Q 6 5 0
TYPE	MODEL/ AANSLUITING	LUCHTHOEVEELHEID (M <sup>3</sup> /H)

#### 1 PRODUCTGROEP

N constant volume-unit

#### 2 FUNCTIE

R enkelwandige, ronde mechanische constant volume-unit

#### 3 GEEN VERMELDING

O

#### 4 UITVOERING

B ronde uitlaat  
 C 4 ronde uitlaten (octopus)  
 G rechthoekige uitlaat en geschikt voor warmwater naverwarmingsbatterij  
 H ronde uitlaat en geschikt voor warmwater naverwarmingsbatterij  
 J 4 ronde uitlaten en geschikt voor warmwater naverwarmingsbatterij

N rechthoekige uitlaat en geschikt voor elektrische naverwarmingsbatterij

P ronde uitlaat en geschikt voor elektrische naverwarmingsbatterij

Q 4 ronde uitlaten en geschikt voor elektrische naverwarmingsbatterij

#### 5 NAVERWARMINGSBATTERIJ

O geen naverwarmingsbatterij  
 A 1-rij warmwater naverwarmingsbatterij  
 B 2-rij warmwater naverwarmingsbatterij  
 D 4-rij warmwater naverwarmingsbatterij  
 E 230 VAC | 1ph 1-traps uitvoering  
 F 230 VAC | 1ph 2-traps uitvoering  
 G 230 VAC | 1ph 3-traps uitvoering  
 H 400 VAC | 3ph 1-traps uitvoering  
 J 400 VAC | 3ph 2-traps uitvoering

#### 6 REGELING (TYPE EN FUNCTIE)

V na-instelling mogelijk binnen het gehele regelbereik middels een schaalverdeling

#### 7 AFWERKING

O geen afwerking  
 E epoxycoating

CAV-units, rond, enkelwandig, ronde uitlaat/ronde uitlaten en warmwater naverwarmingsbatterij

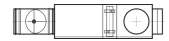

Artikelcode	Model	Prijs p/s (€)	Kortingsgroep
NROJAVO080RQV-	80	480	BA05
NROJAVO100RQV-	100	458	BA05
NROJAVO125RQV-	125	483	BA05
NROJAVO140RQV-	140	507	BA05
NROJAVO160RQV-	160	514	BA05
NROJAVO200RQV-	200	544	BA05
NROJAVO250RQV-	250	633	BA05
NROJAVO315RQV-	315	915	BA05
NROJAVO400RQV-	400	1.166	BA05
NROJBVO080RQV-	80	513	BA05
NROJBVO100RQV-	100	494	BA05
NROJBVO125RQV-	125	514	BA05
NROJBVO140RQV-	140	543	BA05
NROJBVO160RQV-	160	642	BA05
NROJBVO200RQV-	200	552	BA05
NROJBVO250RQV-	250	745	BA05
NROJBVO315RQV-	315	940	BA05
NROJBVO400RQV-	400	1.291	BA05
NROJDVO080RQV-	80	589	BA05
NROJDVO100RQV-	100	573	BA05
NROJDVO125RQV-	125	591	BA05
NROJDVO140RQV-	140	631	BA05
NROJDVO160RQV-	160	642	BA05
NROJDVO200RQV-	200	675	BA05
NROJDVO250RQV-	250	794	BA05
NROJDVO315RQV-	315	1.104	BA05
NROJDVO400RQV-	400	1.436	BA05



Artikelcode	Model	Prijs p/s (€)	Kortingsgroep
-------------	-------	------------------	---------------

## OPMERKINGEN

1. Voor nadere toelichting op de bovengenoemde kortingsgroep verwijzen wij naar de indexpagina's van deze prijslijst.
2. Bij bestelling van een unit dient de luchthoeveelheid (\*Q in een veelvoud van 5 m<sup>3</sup>/h volgens de range van het model) te worden opgegeven.
3. Uitvoering NROH (enkele ronde uitlaat) zelfde prijsstelling.
4. Bestelvoorbeeld: .....-model/aansluiting-luchthoeveelheid = NROJBVO-100R-Q140 (R=rechts / L=links).

CAV-units, rond, enkelwandig, rechthoekige uitlaat en geschikt voor elektrische naverwarmingsbatterij

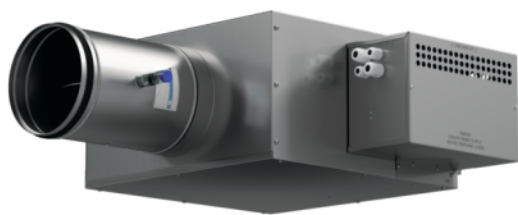

Ronde, enkelwandige en compacte mechanische constant-volume-unit voor het handhaven van een constante luchthoeveelheid, onafhankelijk van de statische voordruk en zonder inzet van een elektronisch regelaar. Af-fabriek is de unit ingesteld, optioneel kan deze worden geleverd met een servomotor. Uitgevoerd met rechthoekige uitlaat en elektrische naverwarmingsbatterij. De unit voldoet aan luchtdichtheidsklasse D conform de NEN-EN 1751.

**PRODUCTSHEET >**

**BESTELSLEUTEL**

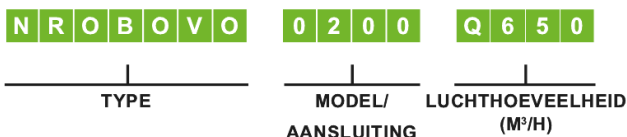

**1 PRODUCTGROEP**

N constant volume-unit

**2 FUNCTIE**

R enkelwandige, ronde mechanische constant volume-unit

**3 GEEN VERMELDING**

O

**4 UITVOERING**

- B ronde uitlaat
- C 4 ronde uitlaten (octopus)
- G rechthoekige uitlaat en geschikt voor warmwater naverwarmingsbatterij
- H ronde uitlaat en geschikt voor warmwater naverwarmingsbatterij
- J 4 ronde uitlaten en geschikt voor warmwater naverwarmingsbatterij

- N rechthoekige uitlaat en geschikt voor elektrische naverwarmingsbatterij
- P ronde uitlaat en geschikt voor elektrische naverwarmingsbatterij
- Q 4 ronde uitlaten en geschikt voor elektrische naverwarmingsbatterij

**5 NAVERWARMINGSBATTERIJ**

- O geen naverwarmingsbatterij
- A 1-rij warmwater naverwarmingsbatterij
- B 2-rij warmwater naverwarmingsbatterij
- D 4-rij warmwater naverwarmingsbatterij
- E 230 VAC | 1ph 1-traps uitvoering
- F 230 VAC | 1ph 2-traps uitvoering
- G 230 VAC | 1ph 3-traps uitvoering
- H 400 VAC | 3ph 1-traps uitvoering
- J 400 VAC | 3ph 2-traps uitvoering

**6 REGELING (TYPE EN FUNCTIE)**

V na-instelling mogelijk binnen het gehele regelbereik middels een schaalverdeling

**7 AFWERKING**

- O geen afwerking
- E epoxycoating

CAV-units, rond, enkelwandig, rechthoekige uitlaat en geschikt voor elektrische naverwarmingsbatterij

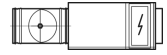

Artikelcode	Model	Prijs p/s (€)	Kortingsgroep
NRON.VO080RQV-	80	309	BA05
NRON.VO100RQV-	100	290	BA05
NRON.VO125RQV-	125	308	BA05
NRON.VO140RQV-	140	314	BA05
NRON.VO160RQV-	160	322	BA05
NRON.VO200RQV-	200	327	BA05
NRON.VO250RQV-	250	373	BA05
NRON.VO315RQV-	315	537	BA05
NRON.VO400RQV-	400	705	BA05

## OPMERKINGEN

1. Voor nadere toelichting op de bovengenoemde kortingsgroep verwijzen wij naar de indexpagina's van deze prijslijst.
2. Bij bestelling van een unit dient de luchthoeveelheid (\*Q in een veelvoud van 5 m<sup>3</sup>/h volgens de range van het model) te worden opgegeven.
3. **Voor de meerprijs elektrische naverwarmer (N...E(F/G/H/J)).. verwijzen wij u naar het separate prijsblad.**
4. Bestelvoorbeeld: .....-model/aansluiting-luchthoeveelheid/..kW = NRONEVO-100R-Q140-1.0kW (R=rechts / L=links).



CAV-units, rond, enkelwandig, ronde uitlaten en geschikt voor elektrische naverwarmingsbatterij



Ronde, enkelwandige en compacte mechanische constant-volume-unit voor het handhaven van een constante luchthoeveelheid, onafhankelijk van de statische voordruk en zonder inzet van een elektronisch regelaar. Af-fabriek is de unit ingesteld, optioneel kan deze worden geleverd met een servomotor. Uitgevoerd met distributieplenum en elektrische naverwarmingsbatterij. De unit voldoet aan luchtdichtheidsklasse D conform de NEN-EN 1751. Type NROP voorzien van enkele ronde uitlaat, type NROQ voorzien van 4 ronde uitlaten.

## PRODUCTSHEET >

### BESTELSLEUTEL

<b>N</b>	<b>R</b>	<b>O</b>	<b>B</b>	<b>O</b>	<b>V</b>	<b>O</b>	<b>0</b>	<b>2</b>	<b>0</b>	<b>0</b>	<b>Q</b>	<b>6</b>	<b>5</b>	<b>0</b>
TYPE						MODEL/ AANSLUITING			LUCHTHOEVEELHEID (M <sup>3</sup> /H)					

#### 1 PRODUCTGROEP

N constant volume-unit

#### 2 FUNCTIE

R enkelwandige, ronde mechanische constant volume-unit

#### 3 GEEN VERMELDING

O

#### 4 UITVOERING

B ronde uitlaat  
 C 4 ronde uitlaten (octopus)  
 G rechthoekige uitlaat en geschikt voor warmwater naverwarmingsbatterij  
 H ronde uitlaat en geschikt voor warmwater naverwarmingsbatterij  
 J 4 ronde uitlaten en geschikt voor warmwater naverwarmingsbatterij

N rechthoekige uitlaat en geschikt voor elektrische naverwarmingsbatterij

P ronde uitlaat en geschikt voor elektrische naverwarmingsbatterij

Q 4 ronde uitlaten en geschikt voor elektrische naverwarmingsbatterij

#### 5 NAVERWARMINGSBATTERIJ

O geen naverwarmingsbatterij  
 A 1-rij warmwater naverwarmingsbatterij  
 B 2-rij warmwater naverwarmingsbatterij  
 D 4-rij warmwater naverwarmingsbatterij  
 E 230 VAC | 1ph 1-traps uitvoering  
 F 230 VAC | 1ph 2-traps uitvoering  
 G 230 VAC | 1ph 3-traps uitvoering  
 H 400 VAC | 3ph 1-traps uitvoering  
 J 400 VAC | 3ph 2-traps uitvoering

#### 6 REGELING (TYPE EN FUNCTIE)

V na-instelling mogelijk binnen het gehele regelbereik middels een schaalverdeling

#### 7 AFWERKING

O geen afwerking  
 E epoxycoating



Artikelcode	Model	Prijs p/s (€)	Kortingsgroep
NROQ.VO080RQV-	80	353	BA05
NROQ.VO100RQV-	100	333	BA05
NROQ.VO125RQV-	125	348	BA05
NROQ.VO140RQV-	140	359	BA05
NROQ.VO160RQV-	160	367	BA05
NROQ.VO200RQV-	200	377	BA05
NROQ.VO250RQV-	250	419	BA05
NROQ.VO315RQV-	315	542	BA05
NROQ.VO400RQV-	400	808	BA05

## OPMERKINGEN

1. Voor nadere toelichting op de bovengenoemde kortingsgroep verwijzen wij naar de indexpagina's van deze prijslijst.
2. Bij bestelling van een unit dient de luchthoeveelheid (\*Q in een veelvoud van 5 m<sup>3</sup>/h volgens de range van het model) te worden opgegeven.
3. Uitvoering NROP (enkele ronde uitlaat) zelfde prijsstelling.
4. **Voor de meerprijs elektrische naverwarmer (N...E(F/G/H/J)).. verwijzen wij u naar het separate prijsblad.**
5. Bestelvoorbeeld: .....-model/aansluiting-luchthoeveelheid/..kW = NROQEVO-100R-Q140-1.0kW (R=rechts / L=links).

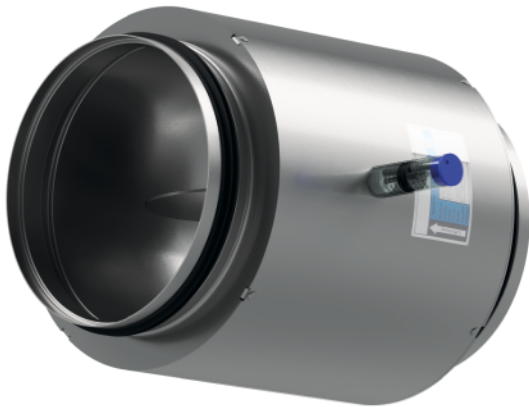

Ronde, dubbelwandige en compacte mechanische constant-volume-unit voor het handhaven van een constante luchthoeveelheid, onafhankelijk van de statische voordruk en zonder inzet van een elektronisch regelaar. Af-fabriek is de unit ingesteld, optioneel kan deze worden geleverd met een servomotor. De unit is geschikt voor zowel toevoer- als retourtoepassing. De unit voldoet aan luchtdichtheidsklasse D conform de NEN-EN 1751.

[PRODUCTSHEET >](#)

## BESTELSLEUTEL

<b>N</b>	<b>T</b>	<b>O</b>	<b>B</b>	<b>O</b>	<b>V</b>	<b>O</b>	<b>0</b>	<b>2</b>	<b>0</b>	<b>0</b>	<b>Q</b>	<b>6</b>	<b>5</b>	<b>0</b>
TYPE						MODEL/ AANSLUITING			LUCHTHOEVEELHEID (M <sup>3</sup> /H)					

### 1 PRODUCTGROEP

N constant volume-unit

### 2 FUNCTIE

T dubbelwandige, ronde mechanische constant volume-unit

### 3 GEEN VERMELDING

O

### 4 UITVOERING

B ronde uitlaat  
 C 4 ronde uitlaten (octopus)  
 G rechthoekige uitlaat en geschikt voor warmwater naverwarmingsbatterij  
 H ronde uitlaat en geschikt voor warmwater naverwarmingsbatterij  
 J 4 ronde uitlaten en geschikt voor warmwater naverwarmingsbatterij

N rechthoekige uitlaat en geschikt voor elektrische naverwarmingsbatterij

P ronde uitlaat en geschikt voor elektrische naverwarmingsbatterij

Q 4 ronde uitlaten en geschikt voor elektrische naverwarmingsbatterij

### 5 NAVERWARMINGSBATTERIJ

O geen naverwarmingsbatterij  
 A 1-rij warmwater naverwarmingsbatterij  
 B 2-rij warmwater naverwarmingsbatterij  
 D 4-rij warmwater naverwarmingsbatterij  
 E 230 VAC | 1ph 1-traps uitvoering  
 F 230 VAC | 1ph 2-traps uitvoering  
 G 230 VAC | 1ph 3-traps uitvoering  
 H 400 VAC | 3ph 1-traps uitvoering  
 J 400 VAC | 3ph 2-traps uitvoering

### 6 REGELING (TYPE EN FUNCTIE)

V na-instelling mogelijk binnen het gehele regelbereik middels een schaalverdeling

### 7 AFWERKING

O geen afwerking  
 E epoxycoating

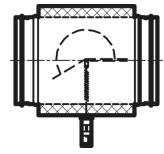

Artikelcode	GTIN	Model	Prijs p/s (€)	Kortingsgroep
NTOBOVE0080QV	8719101247413	80	458	BA05
NTOBOVE0100QV	8719101247420	100	437	BA05
NTOBOVE0125QV	8719101247437	125	462	BA05
NTOBOVE0140QV	8719101247444	140	466	BA05
NTOBOVE0160QV	8719101247451	160	476	BA05
NTOBOVE0200QV	8719101247468	200	507	BA05
NTOBOVE0250QV	8719101247475	250	571	BA05
NTOBOVE0315QV	8719101247482	315	736	BA05
NTOBOVE0400QV	8719101247499	400	1.078	BA05
NTOBOVO0080QV	8719101166530	80	309	BA05
NTOBOVO0100QV	8719101125049	100	289	BA05
NTOBOVO0125QV	8719101125056	125	299	BA05
NTOBOVO0140QV	8719101125063	140	305	BA05
NTOBOVO0160QV	8719101125070	160	311	BA05
NTOBOVO0200QV	8719101125087	200	333	BA05
NTOBOVO0250QV	8719101125094	250	379	BA05
NTOBOVO0315QV	8719101125100	315	463	BA05
NTOBOVO0400QV	8719101125117	400	653	BA05

## OPMERKINGEN

1. Voor nadere toelichting op de bovengenoemde kortingsgroep verwijzen wij naar de indexpagina's van deze prijslijst.
2. Bij bestelling van een unit dient de luchthoeveelheid (\*Q in een veelvoud van 5 m<sup>3</sup>/h volgens de range van het model) te worden opgegeven.
3. Meerprijs motor 230V of 24V / 2 standen €290,- bruto.
4. Bestelvoorbeeld: .....-model-luchthoeveelheid = NTOBOVO-0100-Q140.

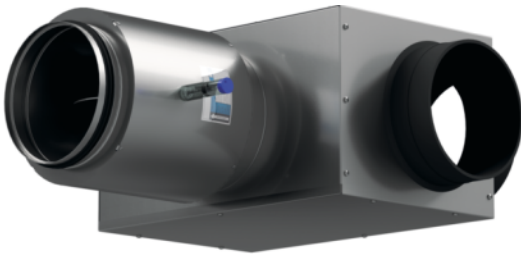

Ronde, dubbelwandige en compacte mechanische constant-volume-unit voor het handhaven van een constante luchthoeveelheid, onafhankelijk van de statische voordruk en zonder inzet van een elektronisch regelaar. Af-fabriek is de unit ingesteld, optioneel kan deze worden geleverd met een servomotor. Uitgevoerd met distributieplenum. De unit voldoet aan luchtdichtheidsklasse D conform de NEN-EN 1751.

## PRODUCTSHEET >

### BESTELSLEUTEL

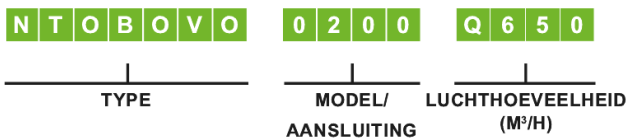

#### 1 PRODUCTGROEP

N constant volume-unit

#### 2 FUNCTIE

T dubbelwandige, ronde mechanische constant volume-unit

#### 3 GEEN VERMELDING

O

#### 4 UITVOERING

B ronde uitlaat  
 C 4 ronde uitlaten (octopus)  
 G rechthoekige uitlaat en geschikt voor warmwater naverwarmingsbatterij  
 H ronde uitlaat en geschikt voor warmwater naverwarmingsbatterij  
 J 4 ronde uitlaten en geschikt voor warmwater naverwarmingsbatterij

N rechthoekige uitlaat en geschikt voor elektrische naverwarmingsbatterij

P ronde uitlaat en geschikt voor elektrische naverwarmingsbatterij

Q 4 ronde uitlaten en geschikt voor elektrische naverwarmingsbatterij

#### 5 NAVERWARMINGSBATTERIJ

O geen naverwarmingsbatterij  
 A 1-rij warmwater naverwarmingsbatterij  
 B 2-rij warmwater naverwarmingsbatterij  
 D 4-rij warmwater naverwarmingsbatterij  
 E 230 VAC | 1ph 1-traps uitvoering  
 F 230 VAC | 1ph 2-traps uitvoering  
 G 230 VAC | 1ph 3-traps uitvoering  
 H 400 VAC | 3ph 1-traps uitvoering  
 J 400 VAC | 3ph 2-traps uitvoering

#### 6 REGELING (TYPE EN FUNCTIE)

V na-instelling mogelijk binnen het gehele regelbereik middels een schaalverdeling

#### 7 AFWERKING

O geen afwerking  
 E epoxycoating

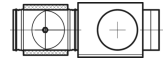

Artikelcode	Model	Prijs p/s (€)	Kortingsgroep
NTOCOVO080RQV-	80	477	BA05
NTOCOVO100RQV-	100	451	BA05
NTOCOVO125RQV-	125	469	BA05
NTOCOVO140RQV-	140	480	BA05
NTOCOVO160RQV-	160	486	BA05
NTOCOVO200RQV-	200	498	BA05
NTOCOVO250RQV-	250	584	BA05
NTOCOVO315RQV-	315	733	BA05
NTOCOVO400RQV-	400	964	BA05

## OPMERKINGEN

1. Voor nadere toelichting op de bovengenoemde kortingsgroep verwijzen wij naar de indexpagina's van deze prijslijst.
2. Bij bestelling van een unit dient de luchthoeveelheid (\*Q in een veelvoud van 5 m<sup>3</sup>/h volgens de range van het model) te worden opgegeven.
3. Bestelvoorbeeld: .....-model/aansluiting-luchthoeveelheid = NTOCOVO-100R-Q140 (R=rechts / L=links).

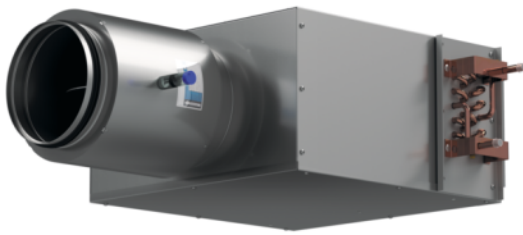

Ronde, dubbelwandige en compacte mechanische constant-volume-unit voor het handhaven van een constante luchthoeveelheid, onafhankelijk van de statische voordruk en zonder inzet van een elektronisch regelaar. Af-fabriek is de unit ingesteld, optioneel kan deze worden geleverd met een servomotor. Uitgevoerd met rechthoekige uitlaat en warmwater naverwarmingsbatterij. De unit voldoet aan luchtdichtheidsklasse D conform de NEN-EN 1751.

## PRODUCTSHEET >

### BESTELSLEUTEL

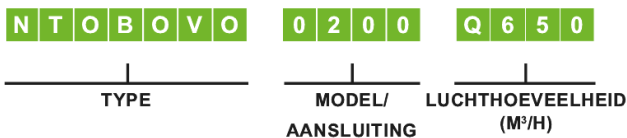

#### 1 PRODUCTGROEP

N constant volume-unit

#### 2 FUNCTIE

T dubbelwandige, ronde mechanische constant volume-unit

#### 3 GEEN VERMELDING

O

#### 4 UITVOERING

B ronde uitlaat  
 C 4 ronde uitlaten (octopus)  
 G rechthoekige uitlaat en geschikt voor warmwater naverwarmingsbatterij  
 H ronde uitlaat en geschikt voor warmwater naverwarmingsbatterij  
 J 4 ronde uitlaten en geschikt voor warmwater naverwarmingsbatterij

N rechthoekige uitlaat en geschikt voor elektrische naverwarmingsbatterij

P ronde uitlaat en geschikt voor elektrische naverwarmingsbatterij

Q 4 ronde uitlaten en geschikt voor elektrische naverwarmingsbatterij

#### 5 NAVERWARMINGSBATTERIJ

O geen naverwarmingsbatterij  
 A 1-rij warmwater naverwarmingsbatterij  
 B 2-rij warmwater naverwarmingsbatterij  
 D 4-rij warmwater naverwarmingsbatterij  
 E 230 VAC | 1ph 1-traps uitvoering  
 F 230 VAC | 1ph 2-traps uitvoering  
 G 230 VAC | 1ph 3-traps uitvoering  
 H 400 VAC | 3ph 1-traps uitvoering  
 J 400 VAC | 3ph 2-traps uitvoering

#### 6 REGELING (TYPE EN FUNCTIE)

V na-instelling mogelijk binnen het gehele regelbereik middels een schaalverdeling

#### 7 AFWERKING

O geen afwerking  
 E epoxycoating

CAV-units, rond, dubbelwandig, rechthoekige uitlaat en warmwater naverwarmingsbatterij

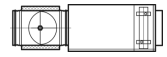

Artikelcode	Model	Prijs p/s (€)	Kortingsgroep
NTOGAVO100RQV-	100	553	BA05
NTOGAVO125RQV-	125	587	BA05
NTOGAVO140RQV-	140	609	BA05
NTOGAVO160RQV-	160	619	BA05
NTOGAVO200RQV-	200	641	BA05
NTOGAVO250RQV-	250	729	BA05
NTOGAVO315RQV-	315	1.006	BA05
NTOGAVO400RQV-	400	1.312	BA05
NTOGBVO080RQV-	80	614	BA05
NTOGBVO100RQV-	100	589	BA05
NTOGBVO125RQV-	125	620	BA05
NTOGBVO140RQV-	140	645	BA05
NTOGBVO160RQV-	160	657	BA05
NTOGBVO200RQV-	200	673	BA05
NTOGBVO250RQV-	250	788	BA05
NTOGBVO315RQV-	315	1.066	BA05
NTOGBVO400RQV-	400	1.437	BA05
NTOGDVO080RQV-	80	690	BA05
NTOGDVO100RQV-	100	668	BA05
NTOGDVO125RQV-	125	697	BA05
NTOGDVO140RQV-	140	733	BA05
NTOGDVO160RQV-	160	748	BA05
NTOGDVO200RQV-	200	764	BA05
NTOGDVO250RQV-	250	897	BA05
NTOGDVO315RQV-	315	1.193	BA05
NTOGDVO400RQV-	400	1.582	BA05



CAV-units, rond, dubbelwandig, rechthoekige uitlaat en warmwater naverwarmingsbatterij

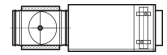

Artikelcode	Model	Prijs p/s (€)	Kortingsgroep
-------------	-------	------------------	---------------

## OPMERKINGEN

1. Voor nadere toelichting op de bovengenoemde kortingsgroep verwijzen wij naar de indexpagina's van deze prijslijst.
2. Bij bestelling van een unit dient de luchthoeveelheid (\*Q in een veelvoud van 5 m<sup>3</sup>/h volgens de range van het model) te worden opgegeven.
3. Bestelvoorbeeld: .....-model/aansluiting-luchthoeveelheid = NTOGBVO-100R-Q140 (R=rechts / L=links).

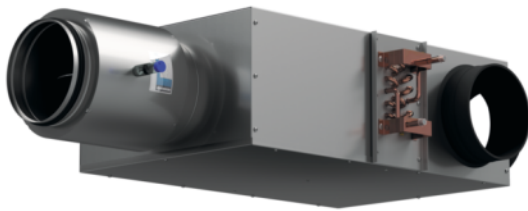

Ronde, dubbelwandige en compacte mechanische constant-volume-unit voor het handhaven van een constante luchthoeveelheid, onafhankelijk van de statische voordruk en zonder inzet van een elektronisch regelaar. Af-fabriek is de unit ingesteld, optioneel kan deze worden geleverd met een servomotor. Uitgevoerd met distributieplenum en warmwater naverwarmingsbatterij. De unit voldoet aan luchtdichtheidsklasse D conform de NEN-EN 1751. Type NTOH voorzien van enkele ronde uitlaat, type NTOJ voorzien van 4 ronde uitlaten.

PRODUCTSHEET >

BESTELSLEUTEL

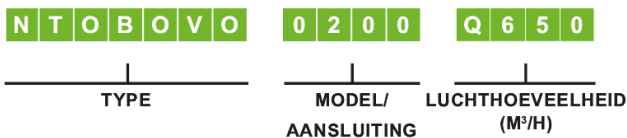

1 PRODUCTGROEP

N constant volume-unit

2 FUNCTIE

T dubbelwandige, ronde mechanische constant volume-unit

3 GEEN VERMELDING

O

4 UITVOERING

- B ronde uitlaat
- C 4 ronde uitlaten (octopus)
- G rechthoekige uitlaat en geschikt voor warmwater naverwarmingsbatterij
- H ronde uitlaat en geschikt voor warmwater naverwarmingsbatterij
- J 4 ronde uitlaten en geschikt voor warmwater naverwarmingsbatterij

N rechthoekige uitlaat en geschikt voor elektrische naverwarmingsbatterij

P ronde uitlaat en geschikt voor elektrische naverwarmingsbatterij

Q 4 ronde uitlaten en geschikt voor elektrische naverwarmingsbatterij

5 NAVERWARMINGSBATTERIJ

- O geen naverwarmingsbatterij
- A 1-rij warmwater naverwarmingsbatterij
- B 2-rij warmwater naverwarmingsbatterij
- D 4-rij warmwater naverwarmingsbatterij
- E 230 VAC | 1ph 1-traps uitvoering
- F 230 VAC | 1ph 2-traps uitvoering
- G 230 VAC | 1ph 3-traps uitvoering
- H 400 VAC | 3ph 1-traps uitvoering
- J 400 VAC | 3ph 2-traps uitvoering

6 REGELING (TYPE EN FUNCTIE)

V na-instelling mogelijk binnen het gehele regelbereik middels een schaalverdeling

7 AFWERKING

- O geen afwerking
- E epoxycoating

CAV-units, rond, dubbelwandig, ronde uitlaat/ronde uitlaten en warmwater naverwarmingsbatterij

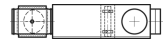

Artikelcode	Model	Prijs p/s (€)	Kortingsgroep
NTOJAVO080RQV-	80	624	BA05
NTOJAVO100RQV-	100	599	BA05
NTOJAVO125RQV-	125	628	BA05
NTOJAVO140RQV-	140	654	BA05
NTOJAVO160RQV-	160	664	BA05
NTOJAVO200RQV-	200	706	BA05
NTOJAVO250RQV-	250	813	BA05
NTOJAVO315RQV-	315	1.140	BA05
NTOJAVO400RQV-	400	1.453	BA05
NTOJBVO080RQV-	80	657	BA05
NTOJBVO100RQV-	100	635	BA05
NTOJBVO125RQV-	125	658	BA05
NTOJBVO140RQV-	140	690	BA05
NTOJBVO160RQV-	160	701	BA05
NTOJBVO200RQV-	200	739	BA05
NTOJBVO250RQV-	250	874	BA05
NTOJBVO315RQV-	315	1.202	BA05
NTOJBVO400RQV-	400	1.577	BA05
NTOJDVO080RQV-	80	734	BA05
NTOJDVO100RQV-	100	712	BA05
NTOJDVO125RQV-	125	735	BA05
NTOJDVO140RQV-	140	778	BA05
NTOJDVO160RQV-	160	792	BA05
NTOJDVO200RQV-	200	831	BA05
NTOJDVO250RQV-	250	981	BA05
NTOJDVO315RQV-	315	1.329	BA05
NTOJDVO400RQV-	400	1.722	BA05



Artikelcode	Model	Prijs p/s (€)	Kortingsgroep
-------------	-------	------------------	---------------

## OPMERKINGEN

1. Voor nadere toelichting op de bovengenoemde kortingsgroep verwijzen wij naar de indexpagina's van deze prijslijst.
2. Bij bestelling van een unit dient de luchthoeveelheid (\*Q in een veelvoud van 5 m<sup>3</sup>/h volgens de range van het model) te worden opgegeven.
3. Uitvoering NTOH (enkele ronde uitlaat) zelfde prijsstelling.
4. Bestelvoorbeeld: .....-model/aansluiting-luchthoeveelheid = NTOJBVO-100R-Q140 (R=rechts / L=links).

CAV-units, rond, dubbelwandig, rechthoekige uitlaat en geschikt voor elektrische naverwarmingsbatterij

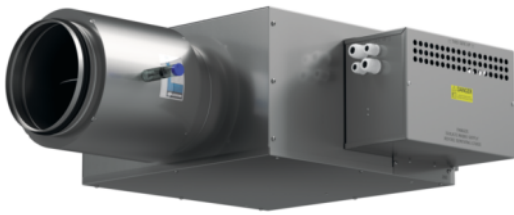

Ronde, dubbelwandige en compacte mechanische constant-volume-unit voor het handhaven van een constante luchthoeveelheid, onafhankelijk van de statische voordruk en zonder inzet van een elektronisch regelaar. Af-fabriek is de unit ingesteld, optioneel kan deze worden geleverd met een servomotor. Uitgevoerd met rechthoekige uitlaat en elektrische naverwarmingsbatterij. De unit voldoet aan luchtdichtheidsklasse D conform de NEN-EN 1751.

[PRODUCTSHEET >](#)

## BESTELSLEUTEL

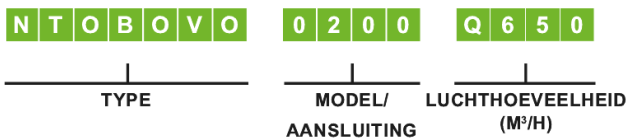

### 1 PRODUCTGROEP

N constant volume-unit

### 2 FUNCTIE

T dubbelwandige, ronde mechanische constant volume-unit

### 3 GEEN VERMELDING

O

### 4 UITVOERING

B ronde uitlaat  
 C 4 ronde uitlaten (octopus)  
 G rechthoekige uitlaat en geschikt voor warmwater naverwarmingsbatterij  
 H ronde uitlaat en geschikt voor warmwater naverwarmingsbatterij  
 J 4 ronde uitlaten en geschikt voor warmwater naverwarmingsbatterij

N rechthoekige uitlaat en geschikt voor elektrische naverwarmingsbatterij

P ronde uitlaat en geschikt voor elektrische naverwarmingsbatterij

Q 4 ronde uitlaten en geschikt voor elektrische naverwarmingsbatterij

### 5 NAVERWARMINGSBATTERIJ

O geen naverwarmingsbatterij  
 A 1-rij warmwater naverwarmingsbatterij  
 B 2-rij warmwater naverwarmingsbatterij  
 D 4-rij warmwater naverwarmingsbatterij  
 E 230 VAC | 1ph 1-traps uitvoering  
 F 230 VAC | 1ph 2-traps uitvoering  
 G 230 VAC | 1ph 3-traps uitvoering  
 H 400 VAC | 3ph 1-traps uitvoering  
 J 400 VAC | 3ph 2-traps uitvoering

### 6 REGELING (TYPE EN FUNCTIE)

V na-instelling mogelijk binnen het gehele regelbereik middels een schaalverdeling

### 7 AFWERKING

O geen afwerking  
 E epoxycoating

CAV-units, rond, dubbelwandig, rechthoekige uitlaat en geschikt voor elektrische naverwarmingsbatterij

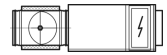

Artikelcode	Model	Prijs p/s (€)	Kortingsgroep
NTON.VO080RQV-	80	451	BA05
NTON.VO100RQV-	100	429	BA05
NTON.VO125RQV-	125	450	BA05
NTON.VO140RQV-	140	460	BA05
NTON.VO160RQV-	160	470	BA05
NTON.VO200RQV-	200	482	BA05
NTON.VO250RQV-	250	557	BA05
NTON.VO315RQV-	315	758	BA05
NTON.VO400RQV-	400	989	BA05

## OPMERKINGEN

1. Voor nadere toelichting op de bovengenoemde kortingsgroep verwijzen wij naar de indexpagina's van deze prijslijst.
2. Bij bestelling van een unit dient de luchthoeveelheid (\*Q in een veelvoud van 5 m<sup>3</sup>/h volgens de range van het model) te worden opgegeven.
3. **Voor de meerprijs elektrische naverwarmer (N...E(F/G/H/J)).. verwijzen wij u naar het separate prijsblad.**
4. Bestelvoorbeeld: .....-model/aansluiting-luchthoeveelheid/..kW = NTONEVO-100R-Q140-1.0kW (R=rechts / L=links).

## € | NTOP/Q

## CAV UNITS ROND

CAV-units, rond, dubbelwandig, ronde uitlaten en geschikt voor elektrische naverwarmingsbatterij

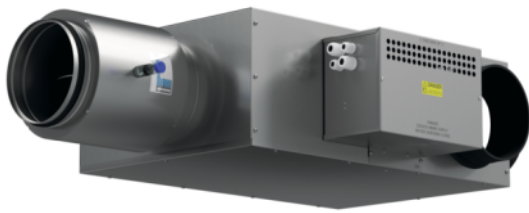

Ronde, dubbelwandige en compacte mechanische constant-volume-unit voor het handhaven van een constante luchthoeveelheid, onafhankelijk van de statische voordruk en zonder inzet van een elektronisch regelaar. Af-fabriek is de unit ingesteld, optioneel kan deze worden geleverd met een servomotor. Uitgevoerd met distributieplenum en elektrische naverwarmingsbatterij. De unit voldoet aan luchtdichtheidsklasse D conform de NEN-EN 1751. Type NTOP voorzien van enkele ronde uitlaat, type NTOQ voorzien van 4 ronde uitlaten

## PRODUCTSHEET &gt;

## BESTELSLEUTEL

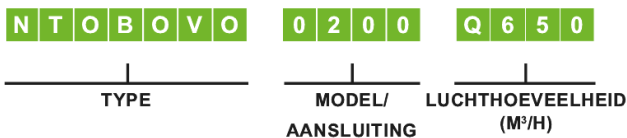

## 1 PRODUCTGROEP

N constant volume-unit

## 2 FUNCTIE

T dubbelwandige, ronde mechanische constant volume-unit

## 3 GEEN VERMELDING

O

## 4 UITVOERING

B ronde uitlaat  
 C 4 ronde uitlaten (octopus)  
 G rechthoekige uitlaat en geschikt voor warmwater naverwarmingsbatterij  
 H ronde uitlaat en geschikt voor warmwater naverwarmingsbatterij  
 J 4 ronde uitlaten en geschikt voor warmwater naverwarmingsbatterij

N rechthoekige uitlaat en geschikt voor elektrische naverwarmingsbatterij

P ronde uitlaat en geschikt voor elektrische naverwarmingsbatterij

Q 4 ronde uitlaten en geschikt voor elektrische naverwarmingsbatterij

## 5 NAVERWARMINGSBATTERIJ

O geen naverwarmingsbatterij  
 A 1-rij warmwater naverwarmingsbatterij  
 B 2-rij warmwater naverwarmingsbatterij  
 D 4-rij warmwater naverwarmingsbatterij  
 E 230 VAC | 1ph 1-traps uitvoering  
 F 230 VAC | 1ph 2-traps uitvoering  
 G 230 VAC | 1ph 3-traps uitvoering  
 H 400 VAC | 3ph 1-traps uitvoering  
 J 400 VAC | 3ph 2-traps uitvoering

## 6 REGELING (TYPE EN FUNCTIE)

V na-instelling mogelijk binnen het gehele regelbereik middels een schaalverdeling

## 7 AFWERKING

O geen afwerking  
 E epoxycoating



Artikelcode	Model	Prijs p/s (€)	Kortingsgroep
NTOQ.VO080RQV-	80	496	BA05
NTOQ.VO100RQV-	100	473	BA05
NTOQ.VO125RQV-	125	491	BA05
NTOQ.VO140RQV-	140	503	BA05
NTOQ.VO160RQV-	160	515	BA05
NTOQ.VO200RQV-	200	531	BA05
NTOQ.VO250RQV-	250	603	BA05
NTOQ.VO315RQV-	315	763	BA05
NTOQ.VO400RQV-	400	1.091	BA05

## OPMERKINGEN

1. Voor nadere toelichting op de bovengenoemde kortingsgroep verwijzen wij naar de indexpagina's van deze prijslijst.
2. Bij bestelling van een unit dient de luchthoeveelheid (\*Q in een veelvoud van 5 m<sup>3</sup>/h volgens de range van het model) te worden opgegeven.
3. Uitvoering NTOP (enkele ronde uitlaat) zelfde prijsstelling.
4. **Voor de meerprijs elektrische naverwarmer (N...E(F/G/H/J)).. verwijzen wij u naar het separate prijsblad.**
5. Bestelvoorbeeld: .....-model/aansluiting-luchthoeveelheid/..kW = NTOQEVO-100R-Q140-1.0kW (R=rechts / L=links).



## € | Meerprijzen servomotoren voor wervelroosters

### Servomotoren 24 VAC tbv wervelroosters type VB

Omschrijving	Artikelnummer	Bruto prijs / stuk	Kortingsgroep
Modulerende servomotor 24 VAC ten behoeve van model 200 t/m 315	LM24A-SR	210	BA09
Modulerende servomotor 24 VAC ten behoeve van model 400 t/m 630	NM24A-SR	272	BA09

### Transformatoren

Omschrijving	Artikelnummer	Bruto prijs / stuk	Kortingsgroep
Transformator ten behoeve van 4 servomotoren	TRAFO20-RA	58	BA04
Transformator ten behoeve van 10 servomotoren	TRAFO50-RA	76	BA04

### Standstellers 24 VAC tbv de motoren range eindigend op code ... SR

Omschrijving	Artikelnummer	Bruto prijs / stuk	Kortingsgroep
Standsteller opbouw	SGA24	142	BA09
Standsteller voor montage met DIN rail	SGE24	142	BA09
Standsteller inbouw	SGF24	104	BA09
Standsteller 24V/0-10V opbouw / voor montage op de wand	CRP24-B1	132	BA09

### Opmerkingen:

1. De prijzen zijn inclusief montage van de servomotor op het roostertype VBG / VBT aan de buitenzijde van het rooster.
2. De standsteller en transformator worden separaat meegeleverd.

## € | Meerprijzen luchtklepservomotoren

### Luchtklepservomotoren 24 V (standaard)

Omschrijving	Artikelnummer	Bruto prijs / stuk	Kortingsgroep
Luchtklepservomotor 24 V AC/DC, O/D of 3-punts 5 Nm (ca. 1,0 m <sup>2</sup> )	LM24A	151	BA09
Luchtklepservomotor 24 V AC/DC, O/D of 3-punts 5 Nm (ca. 1,0 m <sup>2</sup> ), met 1 hulpschakelaar	LM24A-S	168	BA09
Luchtklepservomotor 24 V AC/DC, modulerend 0 (2)...10V, v.z.v. standterugmelding, 5 Nm (ca. 1,0 m <sup>2</sup> )	LM24A-SR	210	BA09
Luchtklepservomotor 24 V AC/DC, O/D of 3-punts 10 Nm (ca. 2,0 m <sup>2</sup> )	NM24A	211	BA09
Luchtklepservomotor 24 V AC/DC, O/D of 3-punts 10 Nm (ca. 2,0 m <sup>2</sup> ), met 1 hulpschakelaar	NM24A-S	214	BA09
Luchtklepservomotor 24 V AC/DC, modulerend 0 (2)...10V, v.z.v. standterugmelding, 10 Nm (ca. 2,0 m <sup>2</sup> )	NM24A-SR	272	BA09
Luchtklepservomotor 24 V AC/DC, O/D of 3-punts 20 Nm (ca. 4,0 m <sup>2</sup> )	SM24A	207	BA09
Luchtklepservomotor 24 V AC/DC, O/D of 3-punts 20 Nm (ca. 4,0 m <sup>2</sup> ), met 1 hulpschakelaar	SM24A-S	255	BA09
Luchtklepservomotor 24 V AC/DC, modulerend 0 (2)...10V, v.z.v. standterugmelding, 20 Nm (ca. 4,0 m <sup>2</sup> )	SM24A-SR	306	BA09

### Luchtklepservomotoren 24 V (met veerteruggang)

Omschrijving	Artikelnummer	Bruto prijs / stuk	Kortingsgroep
Luchtklepservomotor 24 V AC/DC, O/D, veerteruggang, 2,5 Nm (ca. 0,5 m <sup>2</sup> )	TF24	213	BA09
Luchtklepservomotor 24 V AC/DC, O/D, veerteruggang, 2,5 Nm (ca. 0,5 m <sup>2</sup> ), met 1 hulpschakelaar	TF24-S	243	BA09
Luchtklepservomotor 24 V AC/DC, modulerend 0 (2)...10V, veerteruggang, 2,5 Nm (ca. 0,5 m <sup>2</sup> )	TF24-SR	293	BA09
Luchtklepservomotor 24 V AC/DC, O/D, veerteruggang, 4 Nm (ca. 0,8 m <sup>2</sup> )	LF24	251	BA09
Luchtklepservomotor 24 V AC/DC, O/D, veerteruggang, 4 Nm (ca. 0,8 m <sup>2</sup> ), met 1 hulpschakelaar	LF24-S	290	BA09
Luchtklepservomotor 24 V AC/DC, modulerend 0 (2)...10V, veerteruggang, 4 Nm (ca. 0,8 m <sup>2</sup> )	LF24-SR	337	BA09
Luchtklepservomotor 24 V AC/DC, O/D, veerteruggang, 10 Nm (ca. 2,0 m <sup>2</sup> )	NF24A	290	BA09
Luchtklepservomotor 24 V AC/DC, O/D, veerteruggang, 10 Nm (ca. 2,0 m <sup>2</sup> ), met 2 hulpschakelaar	NF24A-S2	327	BA09
Luchtklepservomotor 24 V AC/DC, modulerend 0 (2)...10V, veerteruggang, 10 Nm (ca. 2,0 m <sup>2</sup> )	NF24A-SR	364	BA09
Luchtklepservomotor 24 V AC/DC, O/D, veerteruggang, 20 Nm (ca. 4,0 m <sup>2</sup> )	SF24A	354	BA09
Luchtklepservomotor 24 V AC/DC, O/D, veerteruggang, 20 Nm (ca. 4,0 m <sup>2</sup> ), met 2 hulpschakelaar	SF24A-S2	391	BA09
Luchtklepservomotor 24 V AC/DC, modulerend 0 (2)...10V, veerteruggang, 20 Nm (ca. 4,0 m <sup>2</sup> )	SF24A-SR	414	BA09

### Luchtklepservomotoren 24 V (snellopend)

Omschrijving	Artikelnummer	Bruto prijs / stuk	Kortingsgroep
"snel lopende" Luchtklepservomotor 24 V AC/DC, O/D 4 Nm / 2,5 seconde	LMQ24A	286	BA09
"snel lopende" Luchtklepservomotor 24 V AC/DC, O/D 8 Nm / 4 seconde	NMQ24A	314	BA09

### Luchtklepservomotoren 230 V (standaard)

Omschrijving	Artikelnummer	Bruto prijs / stuk	Kortingsgroep
Luchtklepservomotor 230 V AC/DC, O/D of 3-punts 5 Nm (ca. 1,0 m <sup>2</sup> )	LM230A	151	BA09
Luchtklepservomotor 230 V AC/DC, O/D of 3-punts 5 Nm (ca. 1,0 m <sup>2</sup> ), met 1 hulpschakelaar	LM230A-S	168	BA09
Luchtklepservomotor 230 V AC/DC, modulerend 0 (2)...10V, 5 Nm (ca. 1,0 m <sup>2</sup> )	LM230ASR	250	BA09
Luchtklepservomotor 230 V AC/DC, O/D of 3-punts 8 Nm (ca. 2,0 m <sup>2</sup> )	NM230A	183	BA09
Luchtklepservomotor 230 V AC/DC, O/D of 3-punts 8 Nm (ca. 2,0 m <sup>2</sup> ), met 1 hulpschakelaar	NM230A-S	219	BA09
Luchtklepservomotor 230 V AC/DC, modulerend 0 (2)...10V, 8 Nm (ca. 2,0 m <sup>2</sup> )	NM230ASR	312	BA09
Luchtklepservomotor 230 V AC/DC, O/D of 3-punts 20 Nm (ca. 4,0 m <sup>2</sup> )	SM230A	211	BA09
Luchtklepservomotor 230 V AC/DC, O/D of 3-punts 20 Nm (ca. 4,0 m <sup>2</sup> ), met 1 hulpschakelaar	SM230A-S	261	BA09
Luchtklepservomotor 230 V AC/DC, modulerend 0 (2)...10V, 20 Nm (ca. 4,0 m <sup>2</sup> )	SM230ASR	348	BA09

### Luchtklepservomotoren 230 V (met veerteruggang)

Omschrijving	Artikelnummer	Bruto prijs / stuk	Kortingsgroep
Luchtklepservomotor 230 V AC/DC, O/D, veerteruggang, 3 Nm	TF230	229	BA09
Luchtklepservomotor 230 V AC/DC, O/D, veerteruggang, 3 Nm met 1 hulpschakelaar	TF230-S	268	BA09
Luchtklepservomotor 230 V AC/DC, modulerend 0 (2)...10V, veerteruggang, 3 Nm	TF230-SR	320	BA09
Luchtklepservomotor 230 V AC/DC, O/D, veerteruggang, 5 Nm	LF230	272	BA09
Luchtklepservomotor 230 V AC/DC, O/D, veerteruggang, 5 Nm met hulpschakelaar	LF230-S	306	BA09

### Separate hulpschakelaars

Omschrijving	Artikelnummer	Bruto prijs / stuk	Kortingsgroep
Voor ale servomotoren LM...A, NM...A, SM...A, GM...A - 1 hulpschakelaar	S1A	64	BA09
Voor ale servomotoren LM...A, NM...A, SM...A, GM...A - 2 hulpschakelaars	S2A	83	BA09

#### Opmerking:

1. Prijzen zijn inclusief montage op de luchtkleppen.

# € | Meerprijzen Insteek elektrische naverwarmingsbatterijen (N...E/F/G/H/J)



## Type N...E/F/G/H/J..

### 1 Productgroep

N = variabel- of constant volume units

### 2 Functie

O = geen vermelding  
1 = speciale functie

### 3 Regeling (fabrikaat)

O = geen vermelding

### 4 Uitvoering

O = geen vermelding  
1 = speciale uitvoering

### 5 Naverwarmingsbatterij

E = 230 VAC / 1 ph - 1-traps  
F = 230 VAC / 1 ph - 2-traps  
G = 230 VAC / 1 ph - 3-traps  
H = 400 VAC / 3 ph - 1-traps  
J = 400 VAC / 3 ph - 2-traps  
1 = speciale naverwarmingsbatterij

### 6 Regeling (type en functie)

O = geen vermelding

### 7 Meetorgaan

O = geen meetorgaan  
1 = speciaal meetorgaan

Type	Voltage trappen	Vermogen (kW)	Model									Kortingsgroep	
			100	125	160	180	200	250	315	355	400		
N ... E ..	230 VAC/1ph 1-traps	0,5	287	287									BA05
		1,0	323	323	287	287	287						BA05
		1,5	369	369	333	333	333						BA05
		2,0	415	415	341	341	341	341	341	341	341		BA05
		2,5			379	379	379	359	359	359	359		BA05
		3,0			387	387	387	379	379	379	379		BA05
N ... F ..	230 VAC/1ph 2-traps	1,0	434	434	397	397	397						BA05
		1,5	481	481	443	443	443						BA05
		2,0	527	527	452	452	452	452	452	452	452		BA05
		2,5			489	489	489	472	472	472	472		BA05
		3,0			498	498	498	489	489	489	489		BA05
N ... G ..	230 VAC/1ph 3-traps	1,5	592	592									BA05
		3,0			611	611	611	601	601	601	601		BA05
N ... H ..	400 VAC/3ph 1-traps	3,0			518	518	518	498	498	498	498		BA05
		4,5						564	564	564	564		BA05
		6,0							721	721	721		BA05
		9,0							767	767	767		BA05
N ... J ..	400 VAC/3ph 2-traps	6,0							859	859	859		BA05
		9,0							908	908	908		BA05



230VAC/1ph  
1-traps



230VAC/1ph  
2-traps



230VAC/1ph  
3-traps



400VAC/3ph  
1-traps



400VAC/3ph  
2-traps

### Meerprijzen

Solid State relais	SOLSTAT-RM1A23A50	127	BA04
Clixon Oververhittingsthermostaat handmatig	CLIXON-R27-70-HAND	26	BA04
Drukschakelaar (20...300Pa)	DS-205F	111	BA04

### Opmerkingen:

- Elektrische naverwarmingsbatterijen zijn bedoeld voor inbouw in de CAV- en VAV-units. Voor kanaaltussenbouw verwijzen wij naar de typen NHOP en NHON.
- Bovenstaande prijzen zijn inclusief auto reset thermische beveiliging (55° C), en 1, 2 of 3 relais (24 VAC - 3-polig 12A / 250V).
- Andere configuraties op aanvraag.
- Voor de optionele componenten (meerprijzen) geldt dat deze inclusief montage zijn.
- Bestelvoorbeeld: ..... - model - vermogen = NOOOEOO - 315R - 2.0KW.

## € | Meerprijzen standaard regelsets voor CAV- en VAV-units

### VAV-UNITS - BACNET® PROTOCOL (KORTINGSGROEP BA04)

#### VAVSET09\_BARCSL | Regelset voor CAV- / VAV-units (alleen koelen + thermostaat met display)

Aantal	Omschrijving	Productcodering	Bruto prijs / stuk
1	VAV-regelaar	EZVP440AB	€ 542,00
1	Thermostaat met draaiknop & display (temperatuurregeling)	BARCSLDCDSP	€ 197,00
1	230/24 VAC transformator	TRAF020RA	€ 58,00
1	Montage transformator en regelaar op de unit	--	Inclusief
1	Software kalibreren, unit en regelaar voorzien van label	--	Inclusief

#### VAVSET09\_BARCSLCO2 | Regelset voor CAV- / VAV-units (koelen + CO<sub>2</sub> + thermostaat/CO<sub>2</sub>-sensor met display) BACnet®

Aantal	Omschrijving	Productcodering	Bruto prijs / stuk
1	VAV-regelaar	EZVP440AB	€ 542,00
1	Thermostaat/CO <sub>2</sub> -sensor met draaiknop & display (temperatuurregeling + CO <sub>2</sub> )	BARCSLCO2LCDSP	€ 342,00
1	230/24 VAC transformator	TRAF020RA	€ 58,00
1	Montage transformator en regelaar op de unit	--	Inclusief
1	Software kalibreren, unit en regelaar voorzien van label	--	Inclusief

#### VAVSET09\_SLAW | Regelset voor CAV- / VAV-units (alleen koelen + touch screen thermostaat wit) BACnet®

Aantal	Omschrijving	Productcodering	Bruto prijs / stuk
1	VAV-regelaar	EZVP440AB	€ 542,00
1	Touch screen thermostaat wit (temperatuurregeling)	SLAWTXX	€ 136,00
1	230/24 VAC transformator	TRAF020RA	€ 58,00
1	Montage transformator en regelaar op de unit	--	Inclusief
1	Software kalibreren, unit en regelaar voorzien van label	--	Inclusief

#### VAVSET09\_SLAWCO2 | Regelset voor CAV- / VAV-units (koelen + CO<sub>2</sub> + touch screen thermostaat/CO<sub>2</sub>-sensor wit) BACnet®

Aantal	Omschrijving	Productcodering	Bruto prijs / stuk
1	VAV-regelaar	EZVP440AB	€ 542,00
1	Touch screen thermostaat/CO <sub>2</sub> -sensor wit (temperatuurregeling + CO <sub>2</sub> )	SLAWTCX	€ 419,00
1	230/24 VAC transformator	TRAF020RA	€ 58,00
1	Montage transformator en regelaar op de unit	--	Inclusief
1	Software kalibreren, unit en regelaar voorzien van label	--	Inclusief

#### VAVSET09\_SLAB | Regelset voor CAV- / VAV-units (alleen koelen + touch screen thermostaat zwart) BACnet®

Aantal	Omschrijving	Productcodering	Bruto prijs / stuk
1	VAV-regelaar	EZVP440AB	€ 542,00
1	Touch screen thermostaat zwart (temperatuurregeling)	SLABTXX	€ 136,00
1	230/24 VAC transformator	TRAF020RA	€ 58,00
1	Montage transformator en regelaar op de unit	--	Inclusief
1	Software kalibreren, unit en regelaar voorzien van label	--	Inclusief

## € | Meerprijzen standaard regelsets voor CAV- en VAV-units

### VAVSET09\_SLABCO2 | Regelset voor CAV- / VAV-units (koelen + CO<sub>2</sub> + touch screen thermostaat/CO<sub>2</sub>-sensor zwart) BACnet®

Aantal	Omschrijving	Productcodering	Bruto prijs / stuk
1	VAV-regelaar	EZVP440AB	€ 542,00
1	Touch screen thermostaat/CO <sub>2</sub> -sensorzwart (temperatuurregeling + CO <sub>2</sub> )	SLABTCX	€ 419,00
1	230/24 VAC transformator	TRAFO20RA	€ 58,00
1	Montage transformator en regelaar op de unit	--	Inclusief
1	Software kalibreren, unit en regelaar voorzien van label	--	Inclusief

### VAVSET10\_BARCST | Regelset voor CAV- / VAV-units (koelen & verwarmen + thermostaat met display) BACnet®

Aantal	Omschrijving	Productcodering	Bruto prijs / stuk
1	VAV-regelaar	EZVP440AB	€ 542,00
1	Thermostaat met display (temperatuurregeling)	BARCSTLCDSP	€ 197,00
1	230/24 VAC transformator	TRAFO20RA	€ 58,00
1	Regelafsluiter	VARIOM1/2"RECHT	€ 26,00
1	Thermische servomotor t.b.v. regelafsluiter	MEP1821NC	€ 51,00
1	Montage transformator en regelaar op de unit	--	Inclusief
1	Software kalibreren, unit en regelaar voorzien van label	--	Inclusief

### VAVSET10\_BARCSTCO2 | Regelset voor CAV- / VAV-units (koelen & verwarmen + CO<sub>2</sub> + thermostaat/CO<sub>2</sub>-sensor met display) BACnet®

Aantal	Omschrijving	Productcodering	Bruto prijs / stuk
1	VAV-regelaar	EZVP440AB	€ 542,00
1	Thermostaat/CO <sub>2</sub> sensor met display (temperatuurregeling + CO <sub>2</sub> )	BARCSTCO2LCDSP	€ 342,00
1	230/24 VAC transformator	TRAFO20RA	€ 58,00
1	Regelafsluiter	VARIOM1/2"RECHT	€ 26,00
1	Thermische servomotor t.b.v. regelafsluiter	MEP1821NC	€ 51,00
1	Montage transformator en regelaar op de unit	--	Inclusief
1	Software kalibreren, unit en regelaar voorzien van label	--	Inclusief

### VAVSET10\_SLAW | Regelset voor CAV- / VAV-units (koelen & verwarmen + touch screen thermostaat wit) BACnet®

Aantal	Omschrijving	Productcodering	Bruto prijs / stuk
1	VAV-regelaar	EZVP440AB	€ 542,00
1	Touch screen thermostaat wit (temperatuurregeling)	SLAWTXX	€ 136,00
1	230/24 VAC transformator	TRAFO20RA	€ 58,00
1	Regelafsluiter	VARIOM1/2"RECHT	€ 26,00
1	Thermische servomotor t.b.v. regelafsluiter	MEP1821NC	€ 51,00
1	Montage transformator en regelaar op de unit	--	Inclusief
1	Software kalibreren, unit en regelaar voorzien van label	--	Inclusief

## € | Meerprijzen standaard regelsets voor CAV- en VAV-units

### VAVSET10\_SLAWCO2 | Regelset voor CAV- / VAV-units (koelen & verwarmen + CO<sub>2</sub> + touch screen thermostaat/CO<sub>2</sub>-sensor wit) BACnet®

Aantal	Omschrijving	Productcodering	Bruto prijs / stuk
1	VAV-regelaar	EZVP440AB	€ 542,00
1	Touch screen thermostaat/CO <sub>2</sub> sensor wit (temperatuurregeling + CO <sub>2</sub> )	SLAWTCX	€ 419,00
1	230/24 VAC transformator	TRAFO20RA	€ 58,00
1	Regelafsluiter	VARIOM1/2"RECHT	€ 26,00
1	Thermische servomotor t.b.v. regelafsluiter	MEP1821NC	€ 51,00
1	Montage transformator en regelaar op de unit	--	Inclusief
1	Software kalibreren, unit en regelaar voorzien van label	--	Inclusief

### VAVSET10\_SLAB | Regelset voor CAV- / VAV-units (koelen & verwarmen + touch screen thermostaat zwart) BACnet®

Aantal	Omschrijving	Productcodering	Bruto prijs / stuk
1	VAV-regelaar	EZVP440AB	€ 542,00
1	Touch screen thermostaat zwart (temperatuurregeling)	SLABTXX	€ 136,00
1	230/24 VAC transformator	TRAFO20RA	€ 58,00
1	Regelafsluiter	VARIOM1/2"RECHT	€ 26,00
1	Thermische servomotor t.b.v. regelafsluiter	MEP1821NC	€ 51,00
1	Montage transformator en regelaar op de unit	--	Inclusief
1	Software kalibreren, unit en regelaar voorzien van label	--	Inclusief

### VAVSET10\_SLABCO2 | Regelset voor CAV- / VAV-units (koelen & verwarmen + CO<sub>2</sub> + touch screen thermostaat/CO<sub>2</sub>-sensor zwart) BACnet®

Aantal	Omschrijving	Productcodering	Bruto prijs / stuk
1	VAV-regelaar	EZVP440AB	€ 542,00
1	Touch screen thermostaat/CO <sub>2</sub> sensor zwart (temperatuurregeling + CO <sub>2</sub> )	SLABTCX	€ 419,00
1	230/24 VAC transformator	TRAFO20RA	€ 58,00
1	Regelafsluiter	VARIOM1/2"RECHT	€ 26,00
1	Thermische servomotor t.b.v. regelafsluiter	MEP1821NC	€ 51,00
1	Montage transformator en regelaar op de unit	--	Inclusief
1	Software kalibreren, unit en regelaar voorzien van label	--	Inclusief

## € | Meerprijzen standaard regelsets voor CAV- en VAV-units

### VAV-UNITS - ANALOOG (KORTINGSGROEP BA04)

#### VAVSET11\_HLS33\_LMV-D3-MF.1 BCN-RA | Regelset voor CAV- / VAV-units (alleen koelen + thermostaat zonder display) analoog

Aantal	Omschrijving	Productcodering	Bruto prijs / stuk
1	VAV-regelaar	LMVD3MF.1BCN	€ 277,00
1	Thermostaat zonder display (temperatuurregeling)	HCBHLS33	€ 130,00
1	230/24 VAC transformator	TRAF020RA	€ 58,00
1	Montage transformator en regelaar op de unit	--	Inclusief
1	Software kalibreren, unit en regelaar voorzien van label	--	Inclusief

#### VAVSET12\_HLS33\_LMV-D3-MF.1 BCN-RA | Regelset voor CAV- / VAV-units (koelen & verwarmen + thermostaat zonder display) analoog

Aantal	Omschrijving	Productcodering	Bruto prijs / stuk
1	VAV-regelaar	LMVD3MF.1BCN	€ 277,00
1	Thermostaat zonder display (temperatuurregeling)	HCBHLS33	€ 130,00
1	230/24 VAC transformator	TRAF020RA	€ 58,00
1	Regelafsluiter	VARIOM1/2"RECHT	€ 26,00
1	Thermische servomotor t.b.v. regelafsluiter	MEP1821NC	€ 51,00
1	Montage transformator en regelaar op de unit	--	Inclusief
1	Software kalibreren, unit en regelaar voorzien van label	--	Inclusief

#### VAVSET11\_HLS33N\_LMV-D3-MF.1 BCN-RA | Regelset voor CAV- / VAV-units (alleen koelen + thermostaat met display) analoog

Aantal	Omschrijving	Productcodering	Bruto prijs / stuk
1	VAV-regelaar	LMVD3MF.1BCN	€ 277,00
1	Thermostaat met display (temperatuurregeling)	HCBHLS33N	€ 187,00
1	230/24 VAC transformator	TRAF020RA	€ 58,00
1	Montage transformator en regelaar op de unit	--	Inclusief
1	Software kalibreren, unit en regelaar voorzien van label	--	Inclusief

#### VAVSET12\_HLS33N\_LMV-D3-MF.1 BCN-RA | Regelset voor CAV- / VAV-units (koelen & verwarmen + thermostaat met display) analoog

Aantal	Omschrijving	Productcodering	Bruto prijs / stuk
1	VAV-regelaar	LMVD3MF.1BCN	€ 277,00
1	Thermostaat met display (temperatuurregeling)	HCBHLS33N	€ 187,00
1	230/24 VAC transformator	TRAF020RA	€ 58,00
1	Regelafsluiter	VARIOM1/2"RECHT	€ 26,00
1	Thermische servomotor t.b.v. regelafsluiter	MEP1821NC	€ 51,00
1	Montage transformator en regelaar op de unit	--	Inclusief
1	Software kalibreren, unit en regelaar voorzien van label	--	Inclusief

## € | Meerprijzen standaard regelsets voor CAV- en VAV-units

### VAVSET11\_HDH\_LMV-D3-MF.1 BCN-RA | Regelset voor CAV- / VAV-units (CO<sub>2</sub> regeling + sensor zonder display) analoog

Aantal	Omschrijving	Productcodering	Bruto prijs / stuk
1	VAV-regelaar	LMVD3MF.1BCN	€ 277,00
1	CO <sub>2</sub> sensor zonder display	HCBABDH	€ 373,00
1	230/24 VAC transformator	TRAF020RA	€ 58,00
1	Montage transformator en regelaar op de unit	--	Inclusief
1	Software kalibreren, unit en regelaar voorzien van label	--	Inclusief

### VAVSET11\_HDHN\_LMV-D3-MF.1 BCN-RA | Regelset voor CAV- / VAV-units (CO<sub>2</sub> regeling + sensor met display) analoog

Aantal	Omschrijving	Productcodering	Bruto prijs / stuk
1	VAV-regelaar	LMVD3MF.1BCN	€ 277,00
1	CO <sub>2</sub> sensor met display	HCBABDHN	€ 430,00
1	230/24 VAC transformator	TRAF020RA	€ 58,00
1	Montage transformator en regelaar op de unit	--	Inclusief
1	Software kalibreren, unit en regelaar voorzien van label	--	Inclusief

### VAVSET11\_HLS44CO2-LMV-D3-MF.1 BCN-RA | Regelset voor CAV- / VAV-units (koelen + CO<sub>2</sub> + thermostaat/CO<sub>2</sub>-sensor met display) analoog

Aantal	Omschrijving	Productcodering	Bruto prijs / stuk
1	VAV-regelaar	LMVD3MF.1BCN	€ 277,00
1	Thermostaat/CO <sub>2</sub> -sensor met display (temperatuurregeling + CO <sub>2</sub> )	HCBABLS44CO2	€ 514,00
1	230/24 VAC transformator	TRAF020RA	€ 58,00
1	Montage transformator en regelaar op de unit	--	Inclusief
1	Software kalibreren, unit en regelaar voorzien van label	--	Inclusief

### VAVSET12\_HLS44CO2-LMV-D3-MF.1 BCN-RA | Regelset voor CAV- / VAV-units (koelen & verwarmen + CO<sub>2</sub> + thermostaat/CO<sub>2</sub>-sensor met display) analoog

Aantal	Omschrijving	Productcodering	Bruto prijs / stuk
1	VAV-regelaar	LMVD3MF.1BCN	€ 277,00
1	Thermostaat/CO <sub>2</sub> sensor met display (temperatuurregeling + CO <sub>2</sub> )	HCBABLS44CO2	€ 514,00
1	230/24 VAC transformator	TRAF020RA	€ 58,00
1	Regelafsluiter	VARIOM1/2"RECHT	€ 26,00
1	Thermische servomotor t.b.v. regelafsluiter	MEP1821NC	€ 51,00
1	Montage transformator en regelaar op de unit	--	Inclusief
1	Software kalibreren, unit en regelaar voorzien van label	--	Inclusief

#### Commissioning tool voor instellen en parametren op aanvraag leverbaar:

De tool benodigd voor thermostaattype HCBABDH is HCBAMLSER.

De tool benodigd voor thermostaattype HCBABLS44CO2 is HCBABLS44CO2SER.



## € | Meerprijzen standaard regelsets voor meet - en regelstations

### MEETSTATIONS - ANALOOG (KORTINGSGROEP BA04)

#### MRSSET07 analoog | Regelset voor meetstations (luchtvolume meten) analoog

Aantal	Omschrijving	Productcodering	Bruto prijs / stuk
1	Statische druktransmitter	DPTFLOW1000AZD	€ 309,00
1	Montage druktransmitter op de unit	--	Inclusief
1	Software kalibreren, unit voorzien van label	--	Inclusief

### MEET- EN REGELSTATIONS - BACNET® PROTOCOL (KORTINGSGROEP BA04)

#### MRSSET07 (toevoer) | Regelset voor meetstations (luchtvolume meten) BACnet®

Aantal	Omschrijving	Productcodering	Bruto prijs / stuk
1	VAV-regelaar	EZVP440AB	€ 542,00
1	230/24 VAC transformator	TRAFO20RA	€ 58,00
1	Montage transformator en regelaar op de unit	--	Inclusief
1	Software kalibreren, unit en regelaar voorzien van label	--	Inclusief

#### MRSSET07\_08\_2121 (toevoer) | Regelset voor meet- en regelstations (luchtvolume meten en statische druk regelen (dpt zonder display)) BACnet®

Aantal	Omschrijving	Productcodering	Bruto prijs / stuk
1	VAV-regelaar	EZVP440AB	€ 542,00
1	230/24 VAC transformator	TRAFO20RA	€ 58,00
1	Statische druktransmitter zonder display met	PREMASGARD2121	€ 180,00
1	Statische drukopnemer (los meegeleverd inclusief montagebeugel AT-208)	AP302	Inclusief
1	Montage transformator en regelaar op de unit	--	Inclusief
1	Software kalibreren, unit en regelaar voorzien van label	--	Inclusief

#### MRSSET07\_08 - 2121Disp (toevoer) | Regelset voor meet- en regelstations (luchtvolume meten en statische druk regelen (dpt met display)) BACnet®

Aantal	Omschrijving	Productcodering	Bruto prijs / stuk
1	VAV-regelaar	EZVP440AB	€ 542,00
1	230/24 VAC transformator	TRAFO20RA	€ 58,00
1	Statische druktransmitter met display met AP-302	PREMASGARD2121DISP	€ 239,00
1	Statische drukopnemer (los meegeleverd inclusief montagebeugel AT-208)	AP302	Inclusief
1	Montage transformator en regelaar op de unit	--	Inclusief
1	Software kalibreren, unit en regelaar voorzien van label	--	Inclusief

#### MRSSET09 (retour) | Regelset voor meet- en regelstations (volume meten en regelen) BACnet®

Aantal	Omschrijving	Productcodering	Bruto prijs / stuk
1	VAV-regelaar	EZVP440AB	€ 542,00
1	230/24 VAC transformator	TRAFO20RA	€ 58,00
1	Montage transformator en regelaar op de unit	--	Inclusief
1	Software kalibreren, unit en regelaar voorzien van label	--	Inclusief

## € | Meerprijzen standaard regelsets voor naverwarming

### NAVERWARMING / NAKOELING - ANALOOG (KORTINGSGROEP BA04)

#### REHSET01SIE 1/2" | Naverwarming met draaiknop - 1/2" aansluiting analoog

Aantal	Omschrijving	Productcodering	Bruto prijs / stuk
1	Thermostaat naverwarmen met draaiknop - 1/2" aansluiting (2-pijps)	RAA21	€ 75,00
1	230/24 VAC transformator	TRAFO20RA	€ 58,00
1	Regelafsluiter	VARIOM1/2"RECHT	€ 26,00
1	Thermische servomotor t.b.v. regelafsluiter	MEP1821NC	€ 51,00
1	Montage transformator op de unit	--	Inclusief

#### REHSET01SIE 1/2" | Nakoelen met draaiknop - 1/2" aansluiting analoog

Aantal	Omschrijving	Productcodering	Bruto prijs / stuk
1	Thermostaat nakoelen met draaiknop - 1/2" aansluiting (2-pijps)	RAA21	€ 75,00
1	230/24 VAC transformator	TRAFO20RA	€ 58,00
1	Regelafsluiter	VARIOM1/2"RECHT	€ 26,00
1	Thermische servomotor t.b.v. regelafsluiter	MEP1821NC	€ 51,00
1	Montage transformator op de unit	--	Inclusief

#### REHSET01SIE 3/4" | Naverwarming met draaiknop - 3/4" aansluiting analoog

Aantal	Omschrijving	Productcodering	Bruto prijs / stuk
1	Thermostaat naverwarmen met draaiknop - 3/4" aansluiting (2-pijps)	RAA21	€ 75,00
1	230/24 VAC transformator	TRAFO20RA	€ 58,00
1	Regelafsluiter	V.EXACT3/4"RDRAY	€ 34,00
1	Thermische servomotor t.b.v. regelafsluiter	MEP1821NC	€ 51,00
1	Montage transformator op de unit	--	Inclusief

#### REHSET01SIE 3/4" | Nakoelen met draaiknop - 3/4" aansluiting analoog

Aantal	Omschrijving	Productcodering	Bruto prijs / stuk
1	Thermostaat nakoelen met draaiknop - 3/4" aansluiting (2-pijps)	RAA21	€ 75,00
1	230/24 VAC transformator	TRAFO20RA	€ 58,00
1	Regelafsluiter	V.EXACT3/4"RDRAY	€ 34,00
1	Thermische servomotor t.b.v. regelafsluiter	MEP1821NC	€ 51,00
1	Montage transformator op de unit	--	Inclusief

## € | Meerprijzen standaard regelsets voor ventilatorconvectoren

### VENTILATORCONVECTOREN - ANALOOG (KORTINGSGROEP BA04)

#### FCUSET22COOL | FCU (alleen koelen + touch screen thermostaat zwart - 3-standen) analoog

Aantal	Omschrijving	Productcodering	Bruto prijs / stuk
1	Touch screen thermostaat zwart (2-pijps)	HCBATHR3035.11	€ 291,00
1	Regelafsluiter	VARIOM1/2"RECHT	€ 26,00
1	Thermische servomotor t.b.v. regelafsluiter	MEP1801NCT	€ 88,00

#### FCUSET22HEATCOOL | FCU (koelen & verwarmen + touch screen thermostaat zwart - 3-standen) analoog

Aantal	Omschrijving	Productcodering	Bruto prijs / stuk
1	Touch screen thermostaat zwart (4-pijps)	HCBATHR3035.11	€ 291,00
2	Regelafsluiter	VARIOM1/2"RECHT	€ 26,00
2	Thermische servomotor t.b.v. regelafsluiter	MEP1801NCT	€ 88,00

#### FCUSET22ECMCOOL | FCU (alleen koelen + touch screen thermostaat zwart - 0-10 volt) analoog

Aantal	Omschrijving	Productcodering	Bruto prijs / stuk
1	Touch screen thermostaat zwart (2-pijps)	HCBATHR3035EC11	€ 312,00
1	Regelafsluiter	VARIOM1/2"RECHT	€ 26,00
1	Thermische servomotor t.b.v. regelafsluiter	MEP1801NCT	€ 88,00

#### FCUSET22ECMHEATCOOL | FCU (koelen & verwarmen + touch screen thermostaat zwart - 0-10 volt) analoog

Aantal	Omschrijving	Productcodering	Bruto prijs / stuk
1	Touch screen thermostaat zwart (4-pijps)	HCBATHR3035EC11	€ 312,00
2	Regelafsluiter	VARIOM1/2"RECHT	€ 26,00
2	Thermische servomotor t.b.v. regelafsluiter	MEP1801NCT	€ 88,00

#### FCUSET22\_2PIJPS\_HEATCOOL | FCU (koelen en verwarmen - change over + touch screen thermostaat zwart - 3-standen) analoog

Aantal	Omschrijving	Productcodering	Bruto prijs / stuk
1	Touch screen thermostaat zwart (2-pijps - change over sensor)	HCBATHR3035.11	€ 291,00
1	Regelafsluiter	VARIOM1/2"RECHT	€ 26,00
1	Thermische servomotor t.b.v. regelafsluiter	MEP1801NCT	€ 88,00
1	NTC10k PVC buisaanleg temperatuursensor	ALTF1NTC10KPVC	€ 28,00

#### FCUSET22ECM\_2PIJPS\_HEATCOOL | FCU (koelen en verwarmen - change over + touch screen thermostaat zwart - 0-10 volt) analoog

Aantal	Omschrijving	Productcodering	Bruto prijs / stuk
1	Touch screen thermostaat zwart (2-pijps - change over sensor)	HCBATHR3035EC11	€ 312,00
1	Regelafsluiter	VARIOM1/2"RECHT	€ 26,00
1	Thermische servomotor t.b.v. regelafsluiter	MEP1801NCT	€ 88,00
1	NTC10k PVC buisaanleg temperatuursensor	ALTF1NTC10KPVC	€ 28,00

## € | Meerprijzen standaard regelsets voor ventilatorconvectoren

### VENTILATORCONVECTOREN + VAV (CO<sub>2</sub>) - ANALOOG (KORTINGSGROEP BA04)

#### FCUSET31ECMCOOLHEAT-VAV | FCU (koelen & verwarmen + CO<sub>2</sub> + thermostaat - 0-10 volt) analoog

Aantal	Omschrijving	Productcodering	Bruto prijs / stuk
1	Regelaar	LMVD3MF.1BCN	€ 277,00
1	Thermostaat met display (2-pijps + VAV CO <sub>2</sub> )	HCBHLS44CO2	€ 312,00
1	230/24 VAC transformator	TRAFO20RA	€ 58,00
2	Regelafsluiter	VARIOM1/2"RECHT	€ 26,00
2	Thermische servomotor t.b.v. regelafsluiter	MEP1801NCT	€ 88,00
1	Montage transformator en regelaar op de unit	--	Inclusief
1	Software kalibreren, unit en regelaar voorzien van label	--	Inclusief

#### Commissioning tool voor instellen en parametren op aanvraag leverbaar:

De tool benodigd voor thermostaattyp HCBHLS44CO2 is HCBHLS44CO2SER.

## € | Meerprijzen standaard regelsets voor ventilatorconvectoren

### VENTILATORCONVECTOREN - BACNET® PROTOCOL (KORTINGSGROEP BA04)

#### FCUSET14COOL | FCU (alleen koelen + thermostaat met display - 3-standen) BACnet®

Aantal	Omschrijving	Productcodering	Bruto prijs / stuk
1	Regelaar	EZ440R4230	€ 459,00
1	Thermostaat met display enteliZONE Network Sensor (Non Backlit, Temp) (2-pijps)	EZNST100NBSM005WWG	€ 113,00
1	Regelafsluiter	VARIOM1/2"RECHT	€ 26,00
1	Thermische servomotor t.b.v. regelafsluiter	MEP1821NC	€ 51,00
1	Montage regelaar op de unit	--	Inclusief
1	Software kalibreren, unit en regelaar voorzien van label	--	Inclusief

#### FCUSET14COOLHEAT | FCU (koelen & verwarmen + thermostaat met display - 3-standen) BACnet®

Aantal	Omschrijving	Productcodering	Bruto prijs / stuk
1	Regelaar	EZ440R4230	€ 459,00
1	Thermostaat met display enteliZONE Network Sensor (Non Backlit, Temp) (4-pijps)	EZNST100NBSM005WWG	€ 113,00
2	Regelafsluiter	VARIOM1/2"RECHT	€ 26,00
2	Thermische servomotor t.b.v. regelafsluiter	MEP1821NC	€ 51,00
1	Montage regelaar op de unit	--	Inclusief
1	Software kalibreren, unit en regelaar voorzien van label	--	Inclusief

#### FCUSET14ECMCOOL FCU (alleen koelen + thermostaat met display - 0-10 volt) BACnet®

Aantal	Omschrijving	Productcodering	Bruto prijs / stuk
1	Regelaar	EZ440R4230	€ 459,00
1	Thermostaat met display enteliZONE Network Sensor (Non Backlit, Temp) (2-pijps)	EZNST100NBSM005WWG	€ 113,00
1	Regelafsluiter	VARIOM1/2"RECHT	€ 26,00
1	Thermische servomotor t.b.v. regelafsluiter	MEP1821NC	€ 51,00
1	Montage regelaar op de unit	--	Inclusief
1	Software kalibreren, unit en regelaar voorzien van label	--	Inclusief

#### FCUSET14ECMCOOLHEAT | FCU (koelen & verwarmen + thermostaat met display - 0-10 volt) BACnet®

Aantal	Omschrijving	Productcodering	Bruto prijs / stuk
1	Regelaar	EZ440R4230	€ 459,00
1	Thermostaat met display enteliZONE Network Sensor (Non Backlit, Temp) (4-pijps)	EZNST100NBSM005WWG	€ 113,00
2	Regelafsluiter	VARIOM1/2"RECHT	€ 26,00
2	Thermische servomotor t.b.v. regelafsluiter	MEP1821NC	€ 51,00
1	Montage regelaar op de unit	--	Inclusief
1	Software kalibreren, unit en regelaar voorzien van label	--	Inclusief

## € | Meerprijzen standaard regelsets voor ventilatorconvectoren

### VENTILATORCONVECTOREN + VAV (CO<sub>2</sub>) - BACNET<sup>®</sup> PROTOCOL (KORTINGSGROEP BA04)

#### FCUSET15COOL - VAV | FCU (alleen koelen + CO<sub>2</sub> + thermostaat - 3-standen) BACnet<sup>®</sup>

Aantal	Omschrijving	Productcodering	Bruto prijs / stuk
1	FCU-regelaar	EZP440R4230	€ 513,00
1	VAV-regelaar	LMVD3MF.1BCN	€ 277,00
1	Thermostaat - 3-standen enteliZONE Network Sensor (Non Backlit, Temp) (2-pijps + VAV CO <sub>2</sub> )	EZNST100CNBSC005WWG	€ 522,00
1	230/24 VAC transformator	TRAFO20RA (t.b.v. VAV)	€ 58,00
1	Regelafsluiter	VARIOM1/2"RECHT	€ 26,00
1	Thermische servomotor t.b.v. regelafsluiter	MEP1821NC	€ 51,00
1	Montage transformator en regelaar op de unit	--	Inclusief
1	Software kalibreren, unit en regelaar voorzien van label	--	Inclusief

#### FCUSET15COOLHEAT - VAV | FCU (koelen & verwarmen + CO<sub>2</sub> + thermostaat - 3-standen) BACnet<sup>®</sup>

Aantal	Omschrijving	Productcodering	Bruto prijs / stuk
1	FCU-regelaar	EZP440R4230	€ 513,00
1	VAV-regelaar	LMVD3MF.1BCN	€ 277,00
1	Thermostaat - 3-standen enteliZONE Network Sensor (Non Backlit, Temp) (4-pijps + VAV CO <sub>2</sub> )	EZNST100CNBSC005WWG	€ 522,00
1	230/24 VAC transformator	TRAFO20RA (t.b.v. VAV)	€ 58,00
2	Regelafsluiter	VARIOM1/2"RECHT	€ 26,00
2	Thermische servomotor t.b.v. regelafsluiter	MEP1821NC	€ 51,00
1	Montage transformator en regelaar op de unit	--	Inclusief
1	Software kalibreren, unit en regelaar voorzien van label	--	Inclusief

#### FCUSET15ECMCOOL - VAV | FCU (alleen koelen + CO<sub>2</sub> + thermostaat - 0-10 volt) BACnet<sup>®</sup>

Aantal	Omschrijving	Productcodering	Bruto prijs / stuk
1	FCU-regelaar	EZP440R4230	€ 513,00
1	VAV-regelaar	LMVD3MF.1BCN	€ 277,00
1	Thermostaat enteliZONE Network Sensor (Non Backlit, Temp) (2-pijps + VAV CO <sub>2</sub> )	EZNST100CNBSC005WWG	€ 522,00
1	230/24 VAC transformator	TRAFO20RA (t.b.v. VAV)	€ 58,00
1	Regelafsluiter	VARIOM1/2"RECHT	€ 26,00
1	Thermische servomotor t.b.v. regelafsluiter	MEP1821NC	€ 51,00
1	Montage transformator en regelaar op de unit	--	Inclusief
1	Software kalibreren, unit en regelaar voorzien van label	--	Inclusief

#### FCUSET15ECMCOOLHEAT - VAV | FCU (koelen & verwarmen + CO<sub>2</sub> + thermostaat - 0-10 volt) BACnet<sup>®</sup>

Aantal	Omschrijving	Productcodering	Bruto prijs / stuk
1	FCU-regelaar	EZP440R4230	€ 513,00
1	VAV-regelaar	LMVD3MF.1BCN	€ 277,00
1	Thermostaat enteliZONE Network Sensor (Non Backlit, Temp) (4-pijps + VAV CO <sub>2</sub> )	EZNST100CNBSC005WWG	€ 522,00
1	230/24 VAC transformator	TRAFO20RA (t.b.v. VAV)	€ 58,00
2	Regelafsluiter	VARIOM1/2"RECHT	€ 26,00
2	Thermische servomotor t.b.v. regelafsluiter	MEP1821NC	€ 51,00
1	Montage transformator en regelaar op de unit	--	Inclusief
1	Software kalibreren, unit en regelaar voorzien van label	--	Inclusief

## € | Meerprijzen standaard regelsets voor ventilatorconvectoren

### VENTILATORCONVECTOREN - TECHNISCHE UNIE (KORTINGSGROEP BA04)

#### FCUSET02SIECOOL | FCU 3-standen (alleen koelen) analoog (t.b.v. FCUSET00 Technische Unie)

Aantal	Omschrijving	Productcodering	Bruto prijs / stuk
1	Thermostaat met draaiknop + schuif (2-pijps)	RCC10	€ 250,00
1	Regelafsluiter	VARIOM1/2"RECHT	€ 26,00
1	Thermische servomotor t.b.v. regelafsluiter	MEP1801NCT	€ 88,00

#### FCUSET02SIECOOLHEAT | FCU 3-standen (koelen en verwarmen) analoog (t.b.v. FCUSET00 Technische Unie)

Aantal	Omschrijving	Productcodering	Bruto prijs / stuk
1	Thermostaat met draaiknop + display (4-pijps)	RDG100	€ 394,00
2	Regelafsluiter	VARIOM1/2"RECHT	€ 26,00
2	Thermische servomotor t.b.v. regelafsluiter	MEP1801NCT	€ 88,00



## OUR TECHNOLOGY | YOUR WELLBEING

**BARCOL-AIR** | LUCHTVERDEELTECHNIEK & REGELTECHNIEK

Cantekoogweg 10-12 - 1442 LG Purmerend

**T** +31 (0)299 689 300 | **E** [barcolair-sales@hcgroep.com](mailto:barcolair-sales@hcgroep.com)

[WWW.BARCOL-AIR.NL](http://WWW.BARCOL-AIR.NL)